



Tulisija- hinnasto

1.1.2026
ALV 25,5%



Veeti Trendi, Custom-kaakelit
Penkki, Custom-mitoitus



Aino



Amanda Trendi



Oxford 800,
kotelointi 0-1000 mm



TIILERI
• SINCE 1952 •

1. VALITSE TULISIJA	11
2. VALITSE HORMI	37
3. VALITSE TULISIJAN PINTA	3
4. CUSTOMOI TULISIJA	5
5. VALITSE TULISIJAN TEKNISET OMINAISUUDET	6
6. POIMI LISÄVARUSTEET	8
7. LISÄÄ PAKETTIIN ASENNUS	8
8. LISÄÄ RAKENNUSVALVONNAN LUPAKUVAPALVELU	8
9. TEKNINEN INFO	9
10. RAHTILUOKAT	9

info@tiileri.fi
+358 242 0000

Veeti Ateljee, Custom-kaakelit
Penkki, Custom-mitoitus

VALITSE TULISIJAN PINTA, PINNOITETTAVAT TULISIJAT, ATELJEE

ATELJEE



Alma Ateljee Bianco

1. VALITSE ATELJEE-LAATTA



- | | |
|----------------------------|---------------------------------|
| 1. Bianco, 75x300 mm | 6. Tundra sileä, 60x285 mm |
| 2. Antracite, 75x300 mm | 7. Classic Red sileä, 60x285 mm |
| 3. Nordic White, 60x285 mm | 8. Kaamos Antiikki, 60x285 mm |
| 4. Nordic Grey, 60x285 mm | 9. Noir Robusti, 60x285 mm |
| 5. Nordic Peat, 60x285 mm | |

2. VALITSE KULMALISTAT

Vaihtoehtoina musta teräs, valkoinen teräs ja harjattu rosteri. Kulmalistan koko 15x15 mm, korkeus max 2170 mm.

HUOM! Kulmalistat sisältyvät vain Bianco ja Antracite laattoihin.

ATELJEE-TULISIJAT

Tulisijan takaosan verhoilu Ateljee-laattalla saatavana lisähintaan. Myös päällisen laatoitus on saatavana lisähintaan. Voit valita haluamasi Ateljee-laatoituksen Tiilerin malleista tai hankkia laatat itse. Laatat työstetään työmaalla oikeisiin mittoihin muuraustyön toleranssien vuoksi. Ateljee-malleissa laatoitus kasvattaa tulisijan ulkomittoja seuraavasti:

Laatta: noin 10–15 mm / pinta
Tiililaatta: noin 25–30 mm / pinta

Normaali Ateljee-malli sisältää kolmen sivun laatoituksen. Lisäksi Bianco- ja Antracite-laatoissa käytetään hillittyjä, päälle asennettavia kulmalistoja, jotka viimeistelevät tulisijan.

Painoteknisistä syistä värit voivat hieman vaihdella.

FUNKKIS



Amanda Funkkis

1. PINNOITTEET



Valkoinen



Vanilja



Vaaleanharmaa



Kashmir, erikoisväri, +155 €



Harmaa



Tummanharmaa



Musta, erikoisväri, +155 €

2. MOSAIIKIT, HIILILAATTA, SISUSTUSTIILET



Mosaiikki Harmaa



Mosaiikki Luonnonvalkoinen



Mosaiikki Ruskea

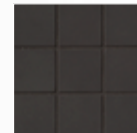

Mosaiikki Musta



Hiillaatta, 300x300 mm
Lisähinta +50€/85€



Ruukintiili Nordic White



Ruukintiili Nordic Sienna



Ruukintiili Nordic Fire



Ruukintiili Nordic Peat



Ruukintiili Nordic Shadow



Ruukintiili Nordic Grey

Sisustustiili, lisähinta +50€/85€

FUNKKIS-TULISIJAT

Takaosan verhoilun funkkipinnoitus saatavana lisähintaan.

Voit valita haluamasi pinnoitteen Tiilerin pinnoitteista tai hankkia haluamasi pinnoitteen itse. Normaali Funkkis-malli sisältää kolmen sivun pinnoituksen. Lisäksi voit valita luukun ympärille halutun mosaiikin, hiilikaakelin tai tiililaatan. Mosaiikkeihin toimitetaan laatan väriin sopiva saumalaasti. Voit myös customoida etuosan laatoituksen lisähintaan Trendi-kaaleleilla. Painoteknisistä syistä johtuen värit voivat hieman vaihdella.

TRENDI



Sara Trendi

1. VALITSE LAATTA

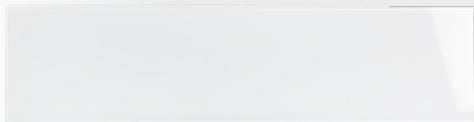

Royal White, kiiltävä, 1200x300 mm



Monaco Light Pearl, 1200x300 mm

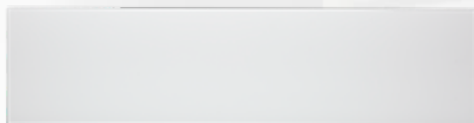

Royal White, matta, 1200x300 mm



Monaco Grey, 1200x300 mm



Royal Black, matta, 1200x300 mm



Monaco Black, 1200x300 mm

2. VALITSE KULMALISTAT

Vaihtoehtoina musta teräs, valkoinen teräs ja harjattu rosteri. Kulmalistan koko 15x15 mm, korkeus max 2170 mm.

TRENDI-TULISIJAT

Takaosan verhoilun trendi-laattalisä saatavana lisähintaan. Päällisen ja kannen laatoitus saatavana lisähintaan.

Voit valita haluamasi laatoituksen Tiilerin laattamalleista tai hankkia haluamasi laatat itse. Laatat työstetään työmaalla oikeisiin mittoihin, muuraustyön toleranssista johtuen. Trendi malleissa laatoitus kasvatetaan tulisijan ulkomittoja n. 8-15 mm / per pinta riippuen valitusta laatasta.

Normaali Trendi-malli sisältää kolmen sivun laatoituksen. Lisäksi nurkissa on hillityt, päälle asennettavat kulmalistat, jotka viimeistelevät tulisijan.

Painoteknisistä syistä johtuen värit voivat hieman vaihdella.

ORIGINAL



Pikku-Lauri Original

1. KUOREN TIILIVAIHTOEHDOT, ORIGINAL JA CLASSIC



Ruukintili Nordic White



Ruukintili Nordic Grey



Ruukintili Nordic Shadow



Ruukintili Nordic Sienna



Ruukintili Nordic Fire



Ruukintili Nordic Peat



Tundra, sileä



Vaalea kuviopinta



Classic Red



Liekki, sileä



Kaamos, antiikki



Noir, Robusti

2. SAUMAN VÄRIVAIHTOEHDOT, ORIGINAL JA CLASSIC



Tundra



Harmaa



Pallas



Ropis



Mutus

CLASSIC



Pikku-Lauri Classic

3. HYLLYTITILET, ORIGINAL



Fenix

Tuhka

Pusta

Noir



Classic Red

Liekin-kirjava

Suora hyllyttiili.

3. HYLLYTITILET, CLASSIC



Fenix

Pusta

Classic Red

Liekin-kirjava

Koverrettu reuna.

4. ETU-, YLÄ- JA SIVUKUVIO, CLASSIC-TULISIJAT

ETUKUVIO
sisältyy hintaan



Kaari
Kaikki takkamallit

SIVUKUVIO
lisähinta



Korkea kaari,
Lauri, Jussi

YLÄKUVIO
lisähinta



Lydyia, Pikku-Lydyia
Hinta: 85 €

YLÄKUVIO
lisähinta

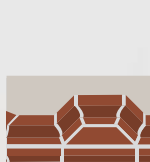

Kaari: Kaikki mallit
Hinta: 55 €

YLÄKUVIO
lisähinta

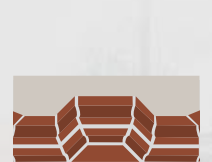

Tuplakaari:
Kaikki mallit
Hinta: 65 €

ORIGINAL- JA CLASSIC-TULISIJAT

Tiilipintaiset eli puhtaaksi muuratut tulisijat valittavissa yllä kuvatuin tiilin, saumoin ja koristein. Original -malli on virtaviivaistettu puhtaaksi muurattu tulisija, saatavana myös ilman hyllyjä ja koristeita, kysy lisää myynnistä! Classic -malli on perinteikäs ja koristeellinen puhtaaksi muurattu tulisija.

Paino- ja polttoteknisistä syistä tiilien värit voivat hieman vaihdella.

Takkaluukun alle saatavana suojaipelti, 35 €.

CUSTOMOI TULISIJA

CUSTOM 1: KOTELOINTI



Custom tulisija
Kotelointi 0 - 1000 mm

	Korkeus (mm)	Tarvehinta
Hormin kotelointi	0 - 1000	990 €
Hormin kotelointi	1000 - 2000	1490 €
Erikoiskorkeus	kysy myynnistä!	

KOTELOINTI

Kustomoi varaavasta tulisijastasi kodin katseen-
vangitsija – Yhtenäinen ja näyttävä, kattoon asti
ulottuva kokonaisuus mittatilaustyönä!
Saatavana vakiona Funkkis -malleihin, kysy mui-
den pintaratkaisujen saatavuutta myynnistä! Hor-
min tulee olla testattu koteloituun rakenteeseen
ja koteloinnin tulee olla tuulettuva. Muista myös
tilata hormin sulkupellin jatkovarret! Kysy muut
pintavaihtoehdot myynnistä ja lisää myös muut
kustomoinnit tulisijakokonaisuuteesi!

CUSTOM 2: PENKKI



Veeti Original, tiillaatta
Penkki 2-osainen

	Tarvike- hinta	Korkeus ~ mm	Leveys ~ mm	Paino ~ kg
Penkki 1-osainen	270 €	465	400 - 585	150
Penkki 2-osainen	420 €	465	590 - 1175	250
Penkki 3-osainen	540 €	465	1180 - 1765	350
Erikoismalli	kysy myynnistä!			

PENKKI

Valitse tulisijasi viereen lämmin rentoutumispaikka
– Penkki, joka korostaa tulisijasi ilmettä ja jonka alla
säilytät seuraavien käyttökertojen puut. Näyttävää,
kaunista ja käytännöllistä!

Penkki toteutetaan saman syvyyseksi tulisijan kanssa
valittujen ratkaisujen mukaisesti. Saatavana vakiona
Funkkis -mallisena rapatulla pinnalla. Penkin päälli-
nen on laatoitettu hiilikaakelein.

Muista mainita penkin haluttu leveys, vakiotoimitus
on maksimileveys!

Kysy muut pintavaihtoehdot myynnistä!

CUSTOM 3: PUUTILA



Custom -tulisija Funkkis,
puutila

Leveys (mm)	405
Syvyys (mm)	450
Korkeus (mm)	1600-2050
Rahtiluokka	1
Hinta	390 €

PUUTILA

Valitse takan yhteyteen puutila, kun haluat läm-
mitykseen sekä käytännöllisyyttä että näyttä-
vyyttä – kaikki puut siististi esillä, aina valmiina
seuraavaan pesälliseen.

Puut pysyvät kuivina ilman jatkuvaa juoksemista
ulkovajaan, kuivien puiden ansiosta myös tulisijasi
toimii paremmin ja tehokkaammin!

Saatavana vakiona Funkkis -mallisena rapatulla
pinnalla. Puutilan sisäosat ovat pinnoitettu hiili-
kaakelein. Vakiotoimitus tulisijan korkeuden mu-
kaisesti 1600 – max. 2050 mm!

VALITSE TULISIJAN TEKNISET OMINAISUUDET

1. TULISIJALUUKUT

Malli



Teräsluukku, pinta

Teräsluukku, upotettu

Valurauta

1. LEIVINUUNIN JA LÄMPIÖUUNIN LUUKUT

Malli



Teräsluukku, pinta

Teräsluukku, upotettu

Valurauta

Väri



Musta

Grafiitti

Satiinikromi/Silver

Valurauta

Upotetun luukun lisähinta on +85€ ja värilisiä +85€. Luukkujen vakioväri on musta ja luukkujen vakiomallit ovat pintaluukku ja valurautaluukku. Tulisijan luukun koko määräytyy mallikohtaisesti. Valurautaluukku on saatavana vain koossa 410x410mm. Leivinuunin ja lämpiöuunin luukun koko 410 x 230 / 180 mm Luukuissa voi esiintyä mallikohtaisia eroja. Vakiotoimitukseen kuuluu aina vasenkätinen luukku, missä kahva on oikealla (kts. viereinen kuva). Kysy poikkeukset myynnistä.

1. KAAREVAT TERÄSLUUKUT PÖNTTÖUUNEIHIN 280 X 320 MM



Moderni, pinta

Moderni, upotettu
vain musta tai silver

Perinteinen

Valurauta (+85 €)

1. KAAREVA, LEVEÄ TERÄSLUUKKU ALEKSANDRA KAAKELIUUNIIN



VÄRIVAIHTOEHDOT KAAREVIIN TERÄSLUUKKUIHIN



Musta
(vakiotoimitus)

Satiinikromi/Silver

Kiiltävä kromi

Grafiitti

Messinki

Antiikkimessinki

Antiikkikupari

Pronssi

Värilisiä +85€

2. NUOHOSLUUKUT JA TUHKALAAKIKON KANSI

Nuohousluukut ja tuhkalaatikon kansi määräytyvät tulisijavallinnan mukaisesti. Edellä mainitut luukut toimitetaan lähtökohteisesti tulisijan luukun värin mukaisesti pois lukien pönttöuunit. Luukuissa on tulisijamallikohtaisia eroja ja osassa malleista nuohousluukut ovat integroitu tulisijan sisään.



Nuohousluukku, teräs
130x130 mm

Matilda Original
Ruukintili Nordie Fire

3. TIILERI AIRBOX - HALLITTU PALOILMAN TUONTI TULISIJAAN

4.



Tiileri Airboxilla tuodaan paloilma ulkoa hallitusti suoraan tulisijaan. Näin ulkoa tuotava kylmä ilma ei sekoitu huoneilmaan. Ilmamäärä on säädettävissä tai se voidaan kokonaan sulkea. Tiilerin Airbox sopii lähes kaikkiin Tiilerin takkamalleihin.

Ei saatavilla: Pikku-Henna paistouunilla ja Hemmo. Paketti sisältää kaikki tarvittavat osat tulisijan liittämiseksi korvausilmapatkeen.

Muista valita Airbox myös korvausilmahormiin.

Hinta, takan mukana	230 €
Hinta, erikseen ostettuna	270 €

4. TAKKOJEN KOROTUS



Normaali



Korotus alas
7,5 cm / +85€



Korotus ylös
15 cm / +130 €



Korotus ylös
30 cm / +260 €

TAKKOJEN KOROTUS

Yläosan korotus tulee aina sisäosassa yläpalotilaan ja kuossa kuoren yläosaan. Tulisijan korotus parantaa hyötysuhdetta! Alaosan korotus nostaa liitoskorkeutta korotuksen verran.

Kysy muista korotusmahdollisuuksista myyjältä, saatavana myös erikoiskorkeuksia!

5.

6.

5. TULISIJAN KUOREN ERILAISET VAIHTOEHDOT

Normaalitoteutus

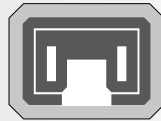

Vakiona mallit:
Tiilerin varaavat tulisijat ja hellat.

Suojaetäisyydet:
kuorirakenne 50 mm
runkorakenne 150 mm

Tulisijan tausta verhoiltu.
Kuori kiertää ympäri (50 mm).

Poikkeustoteutus

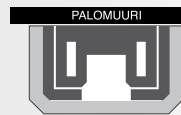

Vakiona mallit:
Pikku-Lauri, Lauri, Olivia,
Emilia, Pikku-Lyydia, Lyydia
Tulisijan tausta ei verhoiltu.
Kuori ei kierrä ympäri
(150 mm).



Vakiona mallit:
Pikku-Jussi, Jussi, Titta
Tulisijan tausta ei verhoiltu.
Kuori ei kierrä ympäri
(150 mm).

Tulisijan takaosan verhoilu

Kaikki Tiileri tulisijat ovat muurattavissa palomuuriseinästä vasten. Osassa Tiileri -tulisijoista tulisijan takaosassa kuori ei kierrä tulisijan ympäri. Kaikki Tiileri -tulisijat ovat saatavissa tulisijan tausta verhoiltuna. Mallikohtaiset tiedot tulisijan taustan verhoilusta löydät alkaen sivulta 11.

Huom! Takaosan verhoilu lisää tulisijan ulkomittoja ja painoa.

6. PALOMUURIT

Palomuuriseinä, ei taustan verhoilua.

- Tuulettuva ilmarako min. 20 mm
- A1-luokan palamaton seinärakenne, min. 130 mm

Integroitu palomuuuri 1 tausta verhoiltu

- Palava-aineinen seinärakenne
- Ilmarako min. 50 mm
- Lämpökivi

Integroitu palomuuuri 2 tausta verhoiltu

- Palava-aineinen seinärakenne
- Kalsiumsilikaattilevy, min. 50 mm

A1 palamaton seinärakenne tausta verhoiltu

- A1-luokan palamaton seinärakenne, min. 50 mm

2.

Palomuurin ja tulisijan väliin asennetaan 10 mm palovilla

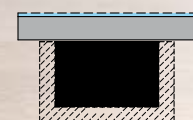

4.

Kysy myynnistä hinta muuratulle palomuuriseinälle!

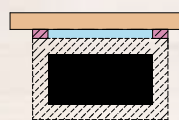

Hinta 85 €

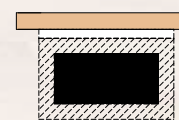

Hinta 190,00 €
Kalsiumsilikaattilevyt tulisijan taustaa vasten.

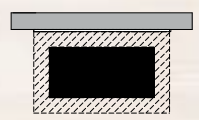

Seinärakenteena esim. 85 mm harkkoseinä

3.

POIMI LISÄVARUSTEET



Hinnastossa on esitetty tuotekategorioiden alkaen hinnat. Kysy tulisijamallikohtaiset lisävarusteet Tiileri -myyjältäsi! Lisävarusteissa voi esiintyä mallikohtaisia eroja (esim. eduspellit).

Hinnat alkaen

Eduspellit	69,00 €	Puunkantoteline, Honka	119,00 €
Eduslasit	89,00 €	Kalsiumsilikaattilevy	123,00 €
Takkavälinsarja, Honka	74,00 €	Pohja-arina, Tiileri	19,00 €
Liitosputket	45,00 €	Sivu-arina, Tiileri	25,00 €
Nuohousluukut	36,00 €	Tulisija käsineet, Tiileri	24,90 €
Peltirengas	19,90 €	Uunin lämpömittari, irrallinen	8,90 €

LISÄÄ PAKETTIIN ASENNUS



Tiilerin tuotteet saat vaivattomasti avaimet käteen palveluna – säästät mielenrauhassa ja rahassa! Tiilerin kokonaistoimituksessa vältyt turhalta säätämiseltä: ei urakkarajapintoja, vastuu kokonaisuudesta on selkeästi yhdellä toimijalla ennen ja jälkeen asennuksen!

Ammattitaitoiset, koulutetut Tiileri -muurarit tuntevat muuraamansa tuotteet, ohjeet ja määräykset - turvallisuudesta ja laadusta tinkimättä. Lisäksi Tiileri huolehtii vuosittain muurarien koulutuksesta tuotteiden kehittyessä!

Tiilerin asennuspalvelu on myös taloudellisesti järkevin ratkaisu, työosuus on kotitalousvähennykselpoinen verottajan ehtojen mukaisesti. Säästät silkkaa rahaa tuloverotuksessa! Yhdistämällä laadukkaan Tiileri-tuotteen, ammattiasennuksen ja kotitalousvähennyksen saat turvallisen ja pitkäikäisen lämmitysratkaisun, joka on sekä vaivaton että kustannustehokas.

LISÄÄ RAKENNUSVALVONNAN LUPAKUVAPALVELU

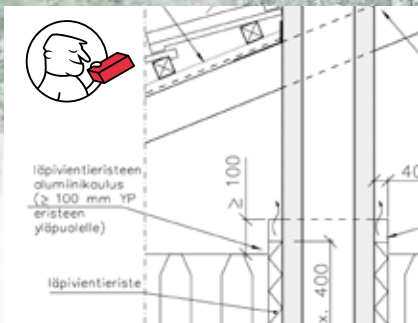

Tulisija- ja hormisuunnitelma	395 €
Julkisivu, asema- ja pohjapiirroksen päivitys	115 €
Alapohjan vahvistussuunnitelma	115 €

Tiilerin lupakuvapalvelu tekee tulisija- ja hormihankinnasta huomattavasti helpomman. Saat tuotteiden lisäksi kokonaisuuden, jossa lupakuvat hoidetaan puolestasi. Edellyttämme lupakuvien piirtämiseksi olemassa olevia pääpiirustuksia. Lisäksi alapohjan vahvistusta suunniteltaessa tulee asiakkaan varmistaa maaperän kantavuus. Varmista paikkakuntaakohtainen lupien tarve projektille asuinkuntasi rakennusvalvonnasta!

Hinnat ovat vain suunnittelun hintoja, materiaalit ja toteutus Tiileri -myynnistä. Hinnat eivät sisällä vastaavaa työnjohtajaa.

CUSTOM - TULISIJAT

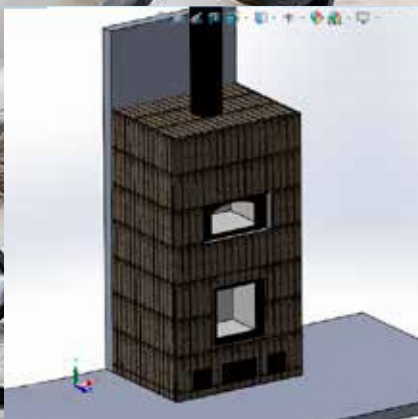

Tiilerin Custom-tulisijat ovat ratkaisu silloin, kun valmiit mallit eivät riitä. Lopputuloksena on kokonaisuus, joka istuu täydellisesti kotiisi. Teknisesti Custom-tulisijat suunnitellaan aina määräysten, paloturvallisuuden ja rakenteiden ehdoilla. Suunnittelussa huomioidaan hormiratkaisut, kantavuus, ala- ja yläpohjarakenteet, suojaetäisyydet ja ilmanvaihto. Näin varmistetaan, että näyttäväkin erikoisratkaisu on täysin toteuttamiskelpoinen, turvallinen ja toimiva. Tiilerin Custom-palvelussa saat koko prosessin hallitusti saman katon alta: ideoinnin, 2D- ja 3D-luonnokset, teknisen suunnittelun, tuoteratkaisun ja asennuksen. Tehtäväsi on kertoa haaveesi - me teemme sen todeksi.

LIITOSTAVAT

Alaliittymä

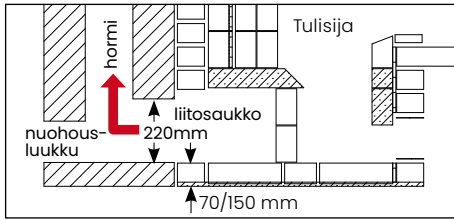

Alaliittymä saatavana kaikkiin varaaviin Tiileri – tulisijoihin, pois lukien Alma. Liituskorkeus vakiona 70 mm.
Poikkeusliituskorkeus 150 mm: Sara, Viivi Air, Victoria, Veronika.
Poikkeusliituskorkeus 370 mm: Hilma.
Muista että alapuolinen korotus nostaa liituskorkeutta korotuksen verran.

Pääliittymä

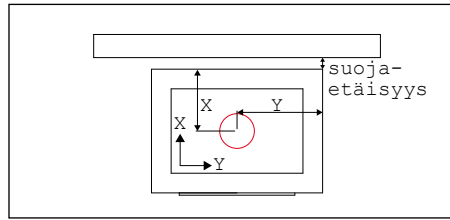

Tulisijan pääliittymän sijainti on siirrettävissä tulisijakohtaisesti X-Y-suunnissa. Kysy aina Tiileri -myynnistä!
Huomioi suunnittelussa myös tulisijakohtaiset suojaetäisyydet!
Valitse harkkohormille aina vahvikekansi (+100€).

Ylätakaliittymä

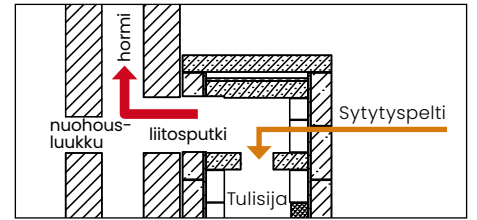

Ylätakaliittymä on erikoisliittymätyyppi, kun alatai pääliittymä ei ole mahdollinen. Kysy mitoitus aina erikseen tiileri myynnistä.
Hormissa tai liitoksessa on aina oltava sulkupelti. Liitokseen on asennettava liitosputki ja nuohousluukku. Tulisijaan suositellaan lisävarusteeksi syytyspeltiä.

PERUSTUKSET JA KANTAVUUS

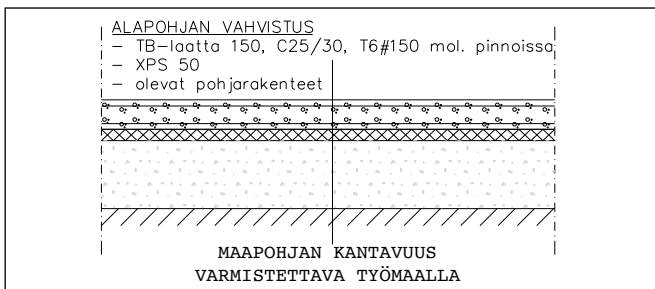

Varaava tulisija ja hormi ovat rakenteellisesti raskaita kokonaisuuksia, joten varmistathan aina, että maaperän ja lattiarakenteen kantavuus ovat riittävät suunnittelulle toteutukselle.
Asiakas vastaa kohteen rakenteiden soveltuvuuden varmistamisesta (esim. rakennesuunnittelijan tai talotoimittajan lausunto).
Mikäli olet epävarma lattian kantavuudesta tai perustusten riittävydestä, kysythän asiasta Tiileri-myyjältäsi. Autamme mielellämme oikeiden tietojen ja ratkaisujen löytämisessä (ks. sivu 8).

2D- JA 3D-MITOITUKSET

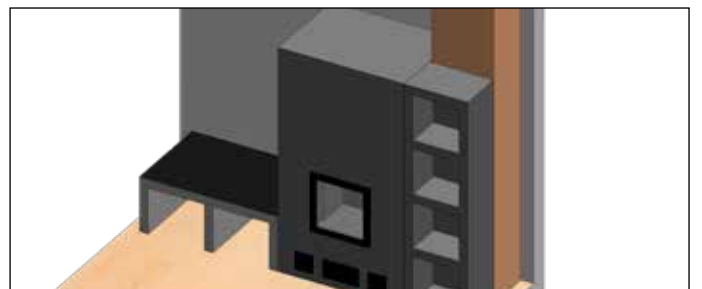

Laadimme pyynnöstä tarjouslaskennan yhteydessä tulisija- ja hormikonaisuuksista selkeät 2D- tai 3D-mitoitukset. Näiden avulla näet jo etukäteen, miten takka ja hormi sijoittuvat tilaan, paljonko ne vaativat tilaa ja miten liitokset, suojaetäisyydet ja läpiviennit toteutuvat käytännössä.
Mitoitukset helpottavat sekä asiakkaan omaa päätöksentekoa että suunnittelijoiden ja rakentajien työtä: pohja- ja leikkauskuvista sekä 3D-näkymistä hahmotat kokonaisuuden nopeasti.
Tiileri-myyjiä auttaa valitsemaan juuri sinulle sopivan ratkaisun!

TIILERI RAHTIVYÖHYKKEET JA RAHTILUOKAT

TULISIJAT	VYÖHYKE A	VYÖHYKE B	**VYÖHYKE C
RAHTILUOKKA 1	198€	250€	alk. 298€
RAHTILUOKKA 2	250€	298€	alk. 340€
RAHTILUOKKA 3	298€	350€	alk. 398€
* PÖNTTÖUUNIT AINO / AIDA / ALEKSANDRA	370€	420€	alk. 470€
GRILLIT			
RAHTILUOKKA GRILLI 1	108€	138€	alk. 168€
RAHTILUOKKA GRILLI 2	198€	250€	alk. 298€

Hinnat sisältävät pakkaus- ja kierrätysmaksun sekä arvonlisäveron. ** Kysy hinta

* Aino, Aida ja Aleksandra sisältävät kaksi toimitusta: runko + teräskuori.

RAHTILUOKAT:

1. Pikku-Henna, Hilla, Helmi, Preston, Oxford, Hilma, Oscar, Alma, Manchester, penkki, puutila
 2. Pikku-Jussi, Pikku-Lauri, Hemmo, Maija, Teemu, Veeti, Venla, Wilma, Sara, Veronika, Victoria, Viivi Air
 3. Jussi, Lauri, Emilia, Olivia, Pikku-Lyydia, Sofia, Amanda, Matilda, Lyydia, Titta
- GRILLI 1.** Turo, Louisiana, Virginia, Oklahoma, Alabama
GRILLI 2. Matti, Teppo, Otto, Tennessee, Napoli

RAHTIVYÖHYKKEET:

- A.** Varsinais-Suomi, Uusimaa, Kymenlaakso, Etelä-Karjala, Etelä-Savo, Päijät-Häme, Kanta-Häme, Pirkanmaa, Satakunta, Etelä-Pohjanmaa, Pohjanmaa, Keski-Pohjanmaa, Keski-Suomi, Etelä-Savo
B. Pohjois-Karjala, Pohjois-Savo, Pohjois-Pohjanmaa, Kainuu
C. Lappi, Ahvenanmaa + muu saaristo alue

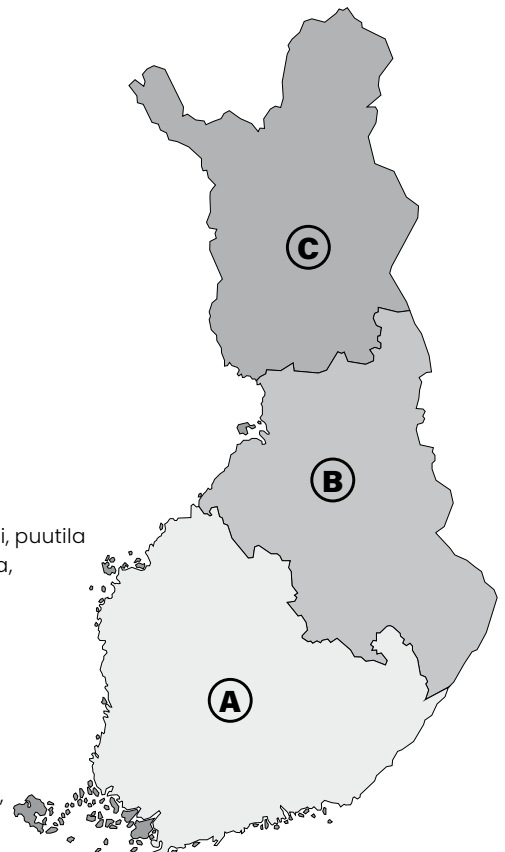

MERKKIEN SELITYKSET

-  **HYÖTYSUHDE**
91% kertoo miten hyvin tulisijasi ottaa energian talteen polttopuusta. Heikommassakin tulisijassa voi olla hyvä hyötysuhde jos siinä poltetaan vain vähän puuta. Varmista hyötysuhteen lisäksi, että poltettava puumäärä tuottaa lämpöä riittävästi. Lämmöntuotosta kertoo kWh-luku.
-  **LÄMMÖNLUOVUTUSAIKA**
68h Tiimalasissa oleva arvo kuvaa tuota 25% arvoa eli se kertoo tuntimäärän, jolloin kuoren lämpötila on 25% maksimilämpötilasta.
25% arvo – Aika polton aloituksesta, jolloin takan kuoressa on neljännes lämmöstä jäljellä.
50% arvo – Aika polton aloituksesta, jolloin takan kuoren lämpötilasta on puolet maksimilämmöstä jäljellä.
100% arvo – Aika polton aloituksesta, jolloin takan kuori on saavuttanut maksimilämmön.
Tämä arvo kertoo Tiileri takan ominaisuudesta hyvänä lämmön varaajana ja sen poikkeuksellisesta kyvystä luovuttaa lämpöä pitkään ja tasaisesti. Huippuarvot ovat yli 68h (25%).
Jos tulisija luovuttaa lämmön nopeasti, niin se aiheuttaa yllämpöä, joka on johdettava ulos tai jäähdytettävä, jolloin tulisijan kokonaishyötysuhde huononee.
-  **KWH - LÄMMÖNTUOTTO**
76kWh Luku kertoo, paljonko puusta saadaan yhdellä lämmityskerralla energiaa talteen. Hyvässä tulisijassa on korkea kokonaishyötysuhde ja mahdollisimman suuri lämmöntuotto (kWh).
-  **PAINO**
1450kg Tulisijaa hankittaessa kannattaa panostaa painoon. Mitä painavampi tulisija, sitä suurempi on sen lämmönvarauskyky. Materiaaliominaisuuksista riippuu miten tulisija luovuttaa lämmön.
-  **PUHDAS PALAMINEN**
Lehti kertoo siitä, että kaikki Tiileri-tulisijat palavat erittäin puhtaasti. Häkäkaasun päästöarvo on monella mallilla alle 0,10 %, jota voi pitää huippuarvona kun rajana on 0,30 %.
-  **KIERTOILMATULISIJA**
Varaavan takan ja kiertoilmatakan yhdistelmästä kertoo Air-kuvake. Air-toiminnon ansiosta huonetilaan saadaan nopeaa lämpöä metalliputken avulla ja varaava massa huolehtii siitä, että lämpöä riittää pitkään.
-  **VARAAVA**
Logosta tunnistat aidon varaavan tulisijan. Kaikki tiilitulisijamme ovat varaavia, joten saat jokaisesta tulisijasta irti kaiken mahdollisen hyödyn. Mitä painavamman tulisijan valitset sitä paremman varauskyvyn saat. Tiileri-tulisija luovuttaa lämmön hitaasti ja siksi tulisijan pintalämpötila pysyy maltillisena ja turvallisena. Pienikokoinenkin Tiileri-tulisija luovuttaa lämpöä yli 40 tuntia.
-  **PALOMUURI**
Logolla merkityt tulisijat eivät tarvitse erillistä palomuuria ja tulisijassa kuori kiertää ympäri. Tulisijan suojaetäisyys puurakenteisesta seinästä on 50 mm.

TURVALLISUUS on vielä eräs Tiileritulisijojen suunnittelun lähtökohta. Matala pintalämpötila on ominaista Tiileri tulisijoille. Se tuo turvaa erityisesti lapsiperheille ja toisaalta mahdollistaa tulisijan pinnoittamisen lähes millä tavalla tahansa: puhtaaksi muuraus, funkkis rappaus, laatoitus tai maalaus. Tulisijan voi myös pinnoittaa myöhemmin uudelleen.

CE-MERKINTÄ kertoo, minkälaisia erilaisten tulisijojen ominaisuudet ovat. CE- merkityt tulisijat valmistetaan valvotusti ja ovat turvallisia käyttää. Monet nykypäivän tulisijat ovat keskenään melko samannäköisiä, mutta valmistusmateriaalista johtuen kuoren alla saattavat ominaisuudet vaihdella melkoisesti. Ensimmäisen kerran varaavat takat on testattu samalla standardilla ja eri ominaisuudet ovat siksi vertailukelpoisia. Enää ei tarvitse tyytyä pelkkään arvailuun montako neliötä tämä takka lämmittää. Itse asiassa nuo neliömäärät eivät ole vertailukelpoisia lainkaan, eivätkä kuulu mihinkään standardiin.

Tiileri tulisijat



ALEKSANDRA BIANCO, UNIQUE COLLECTION

TIILERI  IvanaHelsinki

moderni varaava kaakeliuuni.



1800 mm

2100 mm

ALALIITTYMÄ



91% 30h 33kWh 1020/1310kg

HORMILITTOSELUE





PÄÄLIIITTYMÄ

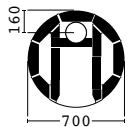

91% 30h 33kWh 1020/1310kg



päälliittymä saatavana vain teräshormilla

MITAT	alaliittymä	päälliittymä
HALKAISUJA	700 mm	700 mm
TULIPESÄ (MM)	235x430	235x430
LUUKKU (MM)	280x320	280x320
HORMI	1/2 	150 mm 
KORKEUS (MM)	1800, 2100	1800, 2100
HINTA	4 990€	4 990€

MUURAUSTYO alk. 1290€, saatavana vain muurattuna

Suorat linjat ja viimeistelty kaakelipinta henkivät nuorekkuutta ja raikkautta. Mikäli valitset päälliitosmallin (hormi lähtee uunin päältä), voit samalla tilata haluamasi sävyisen hormin. Sisältää Air-Boxin tarvittaessa.



Tuote täyttää CE merkinnän lisäksi vaadittavan Eco Design direktiivin.

ALEKSANDRA ANTRACITE, UNIQUE COLLECTION

TIILERI  IvanaHelsinki

moderni varaava kaakeliuuni.



1800 mm

2100 mm

ALALIITTYMÄ



91% 30h 33kWh 1020/1310kg

HORMILITTOSELUE





PÄÄLIIITTYMÄ

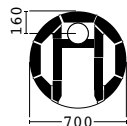

91% 30h 33kWh 1020/1310kg



päälliittymä saatavana vain teräshormilla

MITAT	alaliittymä	päälliittymä
HALKAISUJA	700 mm	700 mm
TULIPESÄ (MM)	235x430	235x430
LUUKKU (MM)	280x320	280x320
HORMI	1/2 	150 mm 
KORKEUS (MM)	1800, 2100	1800, 2100
HINTA	4 990€	4 990€

MUURAUSTYO alk. 1290€, saatavana vain muurattuna

Suorat linjat ja viimeistelty kaakelipinta henkivät nuorekkuutta ja raikkautta. Mikäli valitset päälliitosmallin (hormi lähtee uunin päältä), voit samalla tilata haluamasi sävyisen hormin. Sisältää Air-Boxin tarvittaessa.



Tuote täyttää CE merkinnän lisäksi vaadittavan Eco Design direktiivin.

ALEKSANDRA GLITTER BLACK, UNIQUE COLLECTION

TIILERI  IvanaHelsinki

moderni varaava pönttöuuni.



1800 mm

2100 mm

ALALIITTYMÄ



91% 30h 33kWh 1020/1310kg

HORMILITTOSELUE





PÄÄLIIITTYMÄ

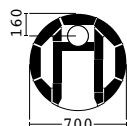

91% 30h 33kWh 1020/1310kg



päälliittymä saatavana vain teräshormilla

MITAT	alaliittymä	päälliittymä
HALKAISUJA	700 mm	700 mm
TULIPESÄ (MM)	235x430	235x430
LUUKKU (MM)	280x320	280x320
HORMI	1/2 	150 mm 
KORKEUS (MM)	1800, 2100	1800, 2100
HINTA	3 790€	3 790€

MUURAUSTYO alk. 878 €, saatavana vain asennettuna

Suorat linjat ja viimeistelty peltikuori henkivät nuorekkuutta ja raikkautta. Mikäli valitset päälliitosmallin (hormi lähtee uunin päältä), voit samalla tilata haluamasi sävyisen hormin. Sisältää Air-Boxin tarvittaessa.



Tuote täyttää CE merkinnän lisäksi vaadittavan Eco Design direktiivin.

ALEKSANDRA GLITTER GOLD, UNIQUE COLLECTION

TIILERI  IvanaHelsinki

moderni varaava pönttöuuni.



1800 mm

2100 mm

ALALIITTYMÄ



91%

30h

33kWh

1020/1310kg

HORMILIIITOSALUE



700

PÄÄLIIITTYMÄ



91%

30h

33kWh

1020/1310kg

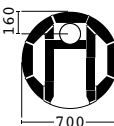

700

pääliliittymä saatavana vain teräshormilla

MITAT	alaliittymä	pääliliittymä
HALKAISIJA	700 mm	700 mm
TULIPESÄ (MM)	235x430	235x430
HORMI	1/2 	150 mm 
LUUKKU (MM)	280x320	280x320
KORKEUS (MM)	1800, 2100	1800, 2100
HINTA	3 790€	3 790€
MUURAUSTYÖ	alk. 878 €, saatavana vain asennettuna	

Suorat linjat ja viimeistelty peltikuori henkivät nuorekkuutta ja raikkautta. Mikäli valitset pääliliitosmallin (hormi lähtee uunin päältä), voit samalla tilata haluamasi sävyisen hormin. Sisältää Air-Boxin tarvittaessa.



Tuote täyttää CE merkinnän lisäksi vaadittavan Eco Design direktiivin.

OSCAR GLITTER BLACK, UNIQUE COLLECTION

TIILERI  IvanaHelsinki

Kiertoilmataikka tuottaa nopeasti lämpöä huonetilaan.



- Hissiluukku
- Ilmahuuhtelu lasille
- Paloilman tuonti suoraan tulisijaan
- Keraaminen tulipesä
- Pääliliittymä (tai ylhäältä takaa väliputkella)
- kivitaso (musta graniitti)

PÄÄLIIITTYMÄ

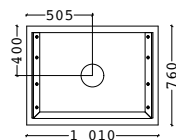

1010

Pääliliittymä saatavana vain teräshormilla

SUOJAETÄISYYS

ylös 400 mm
taakse 50 mm
sivuille 50 mm
luukusta 1000 mm

	pääliliittymä
LEVEYS (MM)	1010
SYVYYS (MM)	760
KORKEUS (MM)	1 680
PAINO (KG)	375
HORMI	175 mm 
RAHTILUOKKA	1
FUNKKIS	5 990 €

Asennustyö alkaen 1240€.

OSCAR GLITTER WHITE, UNIQUE COLLECTION

TIILERI  IvanaHelsinki

Kiertoilmataikka tuottaa nopeasti lämpöä huonetilaan.



- Hissiluukku
- Ilmahuuhtelu lasille
- Paloilman tuonti suoraan tulisijaan
- Keraaminen tulipesä
- Pääliliittymä (tai ylhäältä takaa väliputkella)
- kivitaso (musta graniitti)

PÄÄLIIITTYMÄ

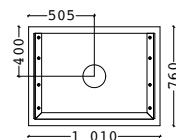

1010

Pääliliittymä saatavana vain teräshormilla

SUOJAETÄISYYS

ylös 400 mm
taakse 50 mm
sivuille 50 mm
luukusta 1000 mm

	pääliliittymä
LEVEYS (MM)	1010
SYVYYS (MM)	760
KORKEUS (MM)	1 680
PAINO (KG)	375
HORMI	175 mm 
RAHTILUOKKA	1
FUNKKIS	5 990 €

Asennustyö alkaen 1240€.



GABRIEL KUNGÄLV

LEVEYS (MM)	960
KORKEUS (MM)	2 350 (säädettävissä)
PAINO (KG)	1 400
NIMELLISTEHO MIN. (KW)	4,5
HORMI	150 mm
HINTA	8 177 €

Aito varaava ruotsalainen kaakeliuuni käsintehdyillä kaakeleilla. Toimitamme kaakeliuunit myös asennettuna. Asennuksesta voit saada kotitalousvähennyksen ja asennus sisältää takuun.



GABRIEL STRÖMSRUM

LEVEYS (MM)	960
KORKEUS (MM)	2 410 (säädettävissä)
PAINO (KG)	1 400
NIMELLISTEHO MIN. (KW)	4,5
HORMI	150 mm
HINTA	8 177 €

Aito varaava ruotsalainen kaakeliuuni käsintehdyillä kaakeleilla. Toimitamme kaakeliuunit myös asennettuna. Asennuksesta voit saada kotitalousvähennyksen ja asennus sisältää takuun.



GABRIEL STUDIO VALKOINEN

LEVEYS (MM)	720
KORKEUS (MM)	2 350 - 2 400 (säädettävissä)
PAINO (KG)	1300
NIMELLISTEHO MIN. (KW)	4,5
HORMI	150 mm
HINTA	8 908 €

Aito varaava ruotsalainen kaakeliuuni käsintehdyillä kaakeleilla. Toimitamme kaakeliuunit myös asennettuna. Asennuksesta voit saada kotitalousvähennyksen ja asennus sisältää takuun.



GABRIEL KARL JOHAN

LEVEYS (MM)	770
KORKEUS (MM)	2 340 (säädettävissä)
PAINO (KG)	1300
NIMELLISTEHO MIN. (KW)	4,9
HORMI	150 mm
HINTA	8 915 €

Aito varaava ruotsalainen kaakeliuuni käsintehdyillä kaakeleilla. Toimitamme kaakeliuunit myös asennettuna. Asennuksesta voit saada kotitalousvähennyksen ja asennus sisältää takuun.



GABRIEL KUNGSHOLM

LEVEYS (MM)	770
KORKEUS (MM)	2 300 (säädettävissä)
PAINO (KG)	1 300
NIMELLISTEHO MIN. (KW)	4,9
HORMI	150 mm
HINTA	8 915 €

Aito varaava ruotsalainen kaakeliuuni käsintehdyillä kaakeleilla. Toimitamme kaakeliuunit myös asennettuna. Asennuksesta voit saada kotitalousvähennyksen ja asennus sisältää takuun.



GABRIEL DUVEMÅLA

LEVEYS (MM)	770
KORKEUS (MM)	2 290 (säädettävissä)
PAINO (KG)	1 300
NIMELLISTEHO MIN. (KW)	4,9
HORMI	150 mm
HINTA	8 915 €

Aito varaava ruotsalainen kaakeliuuni käsintehdyillä kaakeleilla. Toimitamme kaakeliuunit myös asennettuna. Asennuksesta voit saada kotitalousvähennyksen ja asennus sisältää takuun.



GABRIEL STUDIO MATTA MUSTA

LEVEYS (MM)	720
KORKEUS (MM)	2 350 - 2 400 (säädettävissä)
PAINO (KG)	1300
NIMELLISTEHO MIN. (KW)	4,5
HORMI	150 mm
HINTA	9 809 €

Aito varaava ruotsalainen kaakeliuuni käsintehdyillä kaakeleilla. Toimitamme kaakeliuunit myös asennettuna. Asennuksesta voit saada kotitalousvähennyksen ja asennus sisältää takuun.



GABRIEL STUDIO PUNAINEN

LEVEYS (MM)	720
KORKEUS (MM)	2 350 - 2 400 (säädettävissä)
PAINO (KG)	1300
NIMELLISTEHO MIN. (KW)	4,5
HORMI	150 mm
HINTA	11 712 €

Aito varaava ruotsalainen kaakeliuuni käsintehdyillä kaakeleilla. Toimitamme kaakeliuunit myös asennettuna. Asennuksesta voit saada kotitalousvähennyksen ja asennus sisältää takuun.



Kaikki Gabriel -tulisiijat saatavana pääliliittymänä vain teräshormilla.

AIDA - VARAAVA PÖNTTÖUUNI TERÄSKUORELLA



Tuote täyttää CE merkinnän lisäksi vaadittavan Eco Design direktiivin.



1650 MM

1800 MM

1950 MM

2100 MM

2250 MM

Saatavana myös erikoiskorkeuksia - Kysy lisää Tiileri myynnistä!

TIILERI-AIDASSA ON

- markkinoiden paras hyötysuhde 91%
 - paksu 0,7 mm pulverimaalattu peltikuori - kestää kovaakin käyttöä
 - tehokas Tiileri-arina polttaa puun puhtaasti
 - suojaetäisyys vain 50 mm
 - monta luukku- ja kuorivaihtoehtoa
 - erinomaisesti lämpöä varaava massatuliitiili ulkokehässä
 - aito tuliitiili sisäosissa
- Aidan teräskuori kiertää uunin ympäri ja siinä on lähes huomaamaton plasmasauma, jonka ansiosta Aida voidaan sijoittaa keskelle huonetta.



MITAT	alaliittymä	pääliittymä
HALKAISIJA	700 mm	700 mm
TULIPESÄ (MM)	235x430	235x430
LUUKKU (MM)	280x320	280x320
HORMI	1/2	150 mm

KORKEUSVAIHTOEHDOT

KORKEUS	alaliitos	paino (kg)	pääliiitos	paino (kg)
1 650	2 990 €	1 020	3 090 €	1 070
1 800	3 090 €	1 080	3 190 €	1 130
1 950	3 190 €	1 140	3 290 €	1 190
2 100	3 240 €	1 200	3 340 €	1 250
2 250	3 290 €	1 260	3 390 €	1 310

RAHTILUOKKA pönttöuunit
MAALAAMATON - 85 € ovh. hinnasta
MUURAUSTYO alk. 889 €, saatavana vain muurattuna

HORMILITOSALUE

HYÖTYSUHTEET: ALALIITTYMÄ



91% 30h 33kWh



PÄÄLIITTYMÄ pääliittymä saatavana vain teräshormilla



91% 30h 33kWh

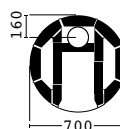

AINO - VARAAVA PÖNTTÖUUNI TERÄSKUORELLA



Tuote täyttää CE merkinnän lisäksi vaadittavan Eco Design direktiivin.



1650 mm

1800 mm

1950 mm

2100 mm

2250 mm

Saatavana myös erikoiskorkeuksia - Kysy lisää Tiileri myynnistä!

TIILERI-AINOSSA ON

- markkinoiden paras hyötysuhde 91%
 - paksu 0,7 mm pulverimaalattu peltikuori - kestää kovaakin käyttöä
 - tehokas Tiileri-arina polttaa puun puhtaasti
 - suojaetäisyys vain 20 mm
 - monta luukku- ja kuorivaihtoehtoa
 - erinomaisesti lämpöä varaava massatuliitiili ulkokehässä
 - aito tuliitiili sisäosissa
- Ainon teräskuori kiertää uunin ympäri ja siinä on lähes huomaamaton plasmasauma, jonka ansiosta Aino voidaan sijoittaa keskelle huonetta.



MITAT	alaliittymä	pääliittymä
HALKAISIJA	700 mm	700 mm
TULIPESÄ (MM)	235x430	235x430
LUUKKU (MM)	280x320	280x320
HORMI	1/2	150 mm

KORKEUSVAIHTOEHDOT

KORKEUS	alaliitos	paino (kg)	pääliiitos	paino (kg)
1 650	2 990 €	1 020	3 090 €	1 070
1 800	3 090 €	1 080	3 190 €	1 130
1 950	3 190 €	1 140	3 290 €	1 190
2 100	3 240 €	1 200	3 340 €	1 250
2 250	3 290 €	1 260	3 390 €	1 310

RAHTILUOKKA pönttöuunit
MAALAAMATON - 85 € ovh. hinnasta
MUURAUSTYO alk. 889 €, saatavana vain muurattuna

HORMILITOSALUE

HYÖTYSUHTEET: ALALIITTYMÄ



91% 30h 33kWh



PÄÄLIITTYMÄ

PÄÄLIITTYMÄ
SAATAVANA VAIN
TERÄSHORMILLA



91% 30h 33kWh

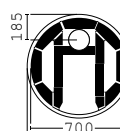

PÖNTTÖUUNIEN VÄRIVAIHTOEHDOT



LUMI
MATT

LUMI

LILJA

PILVI

KALLIO

KELO

ARONIA
MATT

ARONIA

RYPSI

RUUSU

MUSTIKKA

SAMMAL

MÄNTY

ALMA

varaava takka.



FUNKKIS



TRENDI



ATELJEE



SUOJAETÄISYYS

sivuille 50 mm
takse 50 mm

HUOM!

Alma saatavana vain
päälliliitoksena tai ylätakaliitoksena
(h + 150 mm).
Nuohousluukku vakiona
vasemmalla (siirrettävissä
oikealle).

LEVEYS (MM)	585
SYVYYS (MM)	535
KORKEUS (MM)	1950
PAINO (KG)	700
TULIPESÄ (MM)	345 x 300
LUUKKU (MM)	410x410
HORMI	1/2
RAHTILUOKKA	1
LIITOSKORKEUS (MM)	1560 - 1780
FUNKKIS	2390€
TRENDI	2690€
ATELJEE	2790€

ylätakaliitos	päälliittymä
585	585
535	535
1800	1800
700	700
345 x 300	345 x 300
410x410	410x410
1/2	150 mm
1	1
2390€	2390€
2690€	2690€
2790€	2790€

YLÄTAKALIITOS

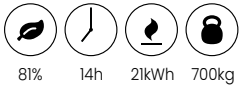

81% 14h 21kWh 700kg

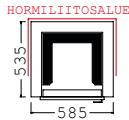

PÄÄLIIITYMÄ

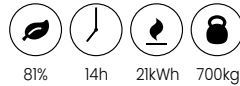

81% 14h 21kWh 700kg

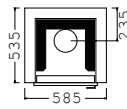

SARA

varaava takka.



FUNKKIS



ORIGINAL



TRENDI



ATELJEE



SUOJAETÄISYYS

takse 50 mm
sivuille 50 mm

HUOM!

Integroidulla
palomuurilla
suojaetäisyys takse
0mm.

Original -kuori
päälliittymällä
ei ole saatavana
harkkohormilla.

LEVEYS (MM)	740 (760)
SYVYYS (MM)	535 (555)
KORKEUS (MM)	1690 (1740)
PAINO (KG)	950 (1000)
TULIPESÄ (MM)	280 x 310
LUUKKU (MM)	410x410
HORMI	1/2
RAHTILUOKKA	2
FUNKKIS	1990 €
ORIGINAL	2120 €
TRENDI	2290 €
ATELJEE	2390 €

alaliittymä (mitat original)	päälliittymä (mitat original)
740 (760)	740 (760)
535 (555)	535 (555)
1690 (1740)	1690 (1740)
950 (1000)	1000 (1050)
280 x 310	280 x 310
410x410	410x410
1/2	150/160 mm
2	2
1990 €	2180 €
2120 €	2310 €
2290 €	2480 €
2390 €	2580 €

ALALIITYMÄ

Liitoskorkeus 160 – 350 mm

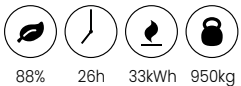

88% 26h 33kWh 950kg

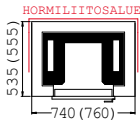

PÄÄLIIITYMÄ

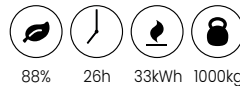

88% 26h 33kWh 1000kg

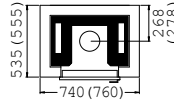

Tuote täyttää CE merkinnän lisäksi
vaadittavan Eco Design direktiivin.

VICTORIA

varaava takka, vakiona upotettu 2D-luukku



FUNKKIS



ORIGINAL



TRENDI



ATELJEE



SUOJAETÄISYYS

takse 50 mm

HUOM!

Integroidulla
palomuurilla
suojaetäisyys takse
0mm.

Original -kuori
päälliittymällä
ei ole saatavana
harkkohormilla.

LEVEYS (MM)	740 (760)
SYVYYS (MM)	535 (555)
KORKEUS (MM)	1690 (1740)
PAINO (KG)	950 (1000)
TULIPESÄ (MM)	345 x 300
LUUKKU (MM)	435/385x410
HORMI	1/2
RAHTILUOKKA	2
FUNKKIS	3090 €
ORIGINAL	3220 €
TRENDI	3390 €
ATELJEE	3490 €

alaliittymä (mitat original)	päälliittymä (mitat original)
740 (760)	740 (760)
535 (555)	535 (555)
1690 (1740)	1690 (1740)
950 (1000)	970 (1020)
345 x 300	345 x 300
435/385x410	435/385x410
1/2	150/160 mm
2	2
3090 €	3280 €
3220 €	3410 €
3390 €	3580 €
3490 €	3680 €



Tuote täyttää CE merkinnän lisäksi
vaadittavan Eco Design direktiivin.

ALALIITYMÄ

Liitoskorkeus 160 – 350 mm

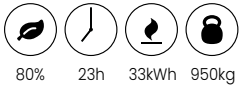

80% 23h 33kWh 950kg

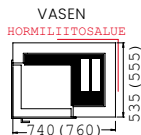

PÄÄLIIITYMÄ

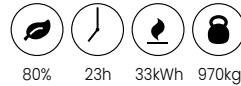

80% 23h 33kWh 970kg

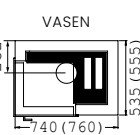
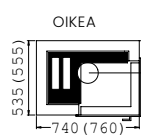

VERONIKA

varaava takka, vakiona upotettu 3D-luukku



FUNKKIS



TRENDI



SUOJAETÄISYYŚ

taakse 50 mm

HUOM!

Integroidulla palomuurilla
suojaetäisyys taakse 0mm.

ALALIITTYMÄ

Liitoskorkeus 160 – 350 mm

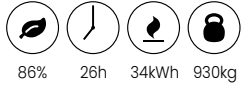

86% 26h 34kWh 930kg

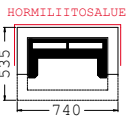

PÄÄLIITTYMÄ

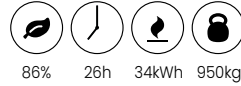

86% 26h 34kWh 950kg

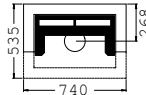

	alaliittymä	pääliittymä
LEVEYS (MM)	740	740
SYVYYS (MM)	535	535
KORKEUS (MM)	1690	1690
PAINO (KG)	930	950
TULIPESÄ (MM)	220 x 440	220 x 440
LUUKKU (MM)	740/190x410	740/190x410
HORMI	1/2	150/160 mm
RAHTILUOKKA	2	2
FUNKKIS	3 640 €	3 830 €
TRENDI	3 940 €	4 130 €



Tuote täyttää CE merkinnän lisäksi vaadittavan Eco Design direktiivin.

OXFORD 600/800

kiertoilmataikka hissiluukulla.



OXFORD 600 FUNKKIS



Pääliittymä saatavana
vain teräshormilla

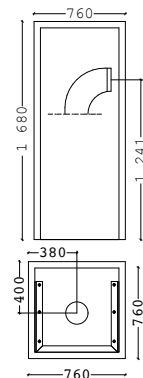

OXFORD 800 FUNKKIS



Pääliittymä saatavana
vain teräshormilla

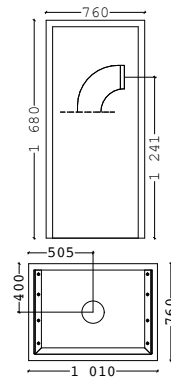

LEVEYS (MM)
SYVYYS (MM)
KORKEUS (MM)
PAINO (KG)
HORMI
RAHTILUOKKA

FUNKKIS

ORIGINAL

KIVITASO (MUSTA GRANIITTI)

TAKAN TOIMITUSSISÄLTÖ

3-lasinen hissiluukullinen kiertoilmatakkasydän, luukun reunus musta metalli, tulipesän sisäkievet tasaisen vaalea, silikaattilevyt, konventioritilät 4 kpl sekä laastit. Liitos: päältä tai takaa

	OXFORD 600	OXFORD 800
LEVEYS (MM)	760	1010
SYVYYS (MM)	760	760
KORKEUS (MM)	1 680	1 680
PAINO (KG)	330	370
HORMI	175 mm	175 mm
RAHTILUOKKA	1	1
FUNKKIS	5 340 €	5 440 €
ORIGINAL	5 470 €	5 570 €
KIVITASO (MUSTA GRANIITTI)	490 €	490 €

OXFORD 660 STEEL

kiertoilmataikka metallikuorella.



TERÄS, VALKOINEN



Pääliittymä saatavana
vain teräshormilla

TERÄS, MUSTA



Pääliittymä saatavana
vain teräshormilla

SUOJAETÄISYYŚ
ylös 400 mm
taakse 100 mm
sivuille 100 mm
luukusta 1000 mm

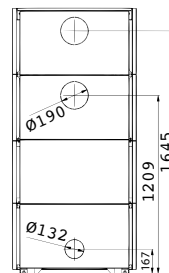
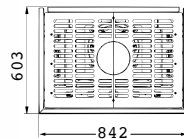

LEVEYS (MM)
SYVYYS (MM)
KORKEUS (MM)
PAINO (KG)
HORMI
RAHTILUOKKA

HINTA

4 990 €

	pääliittymä
LEVEYS (MM)	842
SYVYYS (MM)	603
KORKEUS (MM)	1 780
PAINO (KG)	430
HORMI	150 mm
RAHTILUOKKA	1
HINTA	4 990 €

Helposti koottava metallikuori. Väri valkoinen tai musta.

MANCHESTER 600/1000

kiertoilmataikka.



MANCHESTER 600, FUNKKIS



Pääliittymä
saatavana
vain teräshormilla

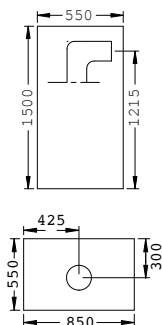

MANCHESTER 1000, FUNKKIS



Pääliittymä
saatavana
vain teräshormilla

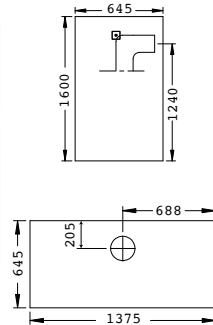

LEVEYS (MM)
SYVYYS (MM)
KORKEUS (MM)
PAINO (KG)
HORMI
RAHTILUOKKA

FUNKKIS

ORIGINAL

FUNKKIS, LUUKUT MOLEMMIN PUOLIN

TAKAN TOIMITUSSISÄLTÖ

Kiertoilmatakan runko, pintalevyt, levyjen kiinnitystarvikkeet, pohja- ja pintalaasti, verkko ja ilmanohjauksritilät

	MANCHESTER 600	MANCHESTER 1000
LEVEYS (MM)	850	1375
SYVYYS (MM)	550	645
KORKEUS (MM)	1500	1600
PAINO (KG)	280	425
HORMI	175 mm	175 mm
RAHTILUOKKA	1	1
FUNKKIS	3 250 €	5 255 €
ORIGINAL	3 380 €	
FUNKKIS, LUUKUT MOLEMMIN PUOLIN	3 500 €	

SUOJAETÄISYYŚ ylös 400 mm, taakse 50 mm, sivuille 50 mm, luukusta 1000 mm

PRESTON 610/430

kiertoilmataikka hissiluukulla.



PRESTON 610/430, VASEN FUNKKIS

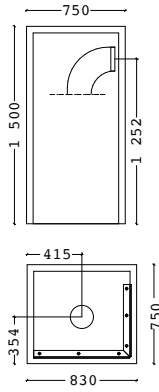

PRESTON-kiertoilmataikat saatavissa myös tiililaatalla pinnoitettuna Original-mallina.

SUOJAETÄISYYS
ylös 400 mm
taakse 50 mm
sivuille 50 mm
luukusta 1000 mm

TAKAN TOIMITUSSISÄLTÖ:

2-lasinen hissiluukullinen kiertoilmataikkasydän, luukun reunus musta metalli, tulipesän sisäkivet tasaisen vaalea, silikaattilevyt, konventioritilät 2 kpl sekä laastit. Liitos: päältä tai takaa

LEVEYS (MM)	830
SYVYYS (MM)	750
KORKEUS (MM)	1500
PAINO (KG)	340
HORMI	175 mm
RAHTILUOKKA	1
FUNKKIS	3740 €
ORIGINAL	3870 €
KIVITASO (MUSTA GRANIITTI)	390 €

Pääliliittymä saatavana vain teräshormilla

PRESTON 787 STEEL

kiertoilmataikka metallikuorella. **Helposti koottava metallikuori.**



TERÄS, VALKOINEN



TERÄS, MUSTA

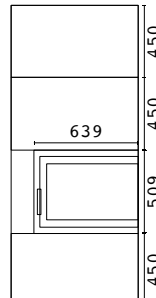
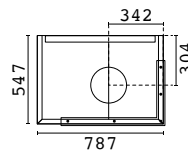

OIKEA

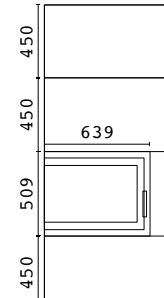
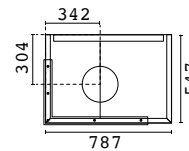

VASEN

LEVEYS (MM)	787
SYVYYS (MM)	547
KORKEUS (MM)	1874
PAINO (KG)	330
PAINO (KG)	330
HORMI	175 mm
RAHTILUOKKA	1
HINTA	2940 €

SUOJAETÄISYYS

ylös 400 mm
taakse 100 mm
sivuille 100 mm
luukusta 1000 mm

Pääliliittymä saatavana
vain teräshormilla

Pääliliittymä saatavana
vain teräshormilla

VIIVI AIR

varaava kiertoilmataikka.



FUNKKIS



TRENDI



ATELJEE



SUOJAETÄISYYS

ylös 300 mm
taakse 50 mm
sivuille 50 mm

HUOM!

Integroidulla palomuurilla
suojaetäisyys taakse 0mm.

Ilmapuhalluksella saadaan nopeasti
lämmintä ilmaa huonetilaan heti pa-
lamisen alettua. Puhalluslämpötila on
maksimissaan noin 100 astetta. Viivi Air
luovuttaa lämpöä hyvän varauskykynsä
vuoksi noin 26 h.

	alaliittymä	pääliliittymä
LEVEYS (MM)	740	740
SYVYYS (MM)	535	535
KORKEUS (MM)	1690	1690
PAINO (KG)	950	1000
TULIPESÄ (MM)	280 x 310	280 x 310
LUUKKU (MM)	410x410	410x410
HORMI	1/2mm	150/160 mm
RAHTILUOKKA	2	2
FUNKKIS	2490 €	2680 €
TRENDI	2790 €	2980 €
ATELJEE	2890 €	3080 €

ALALIITTYMÄ

Liitoskorkeus 160 – 350 mm

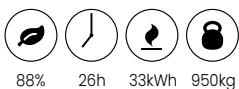

PÄÄLILIITTYMÄ

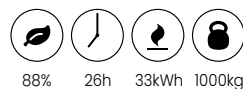

Tuote täyttää CE merkinnän lisäksi
vaadittavan Eco Design direktiivin.

VENLA AIR

varaava kiertoilmataikka.



FUNKKIS



TRENDI



Ilmapuhalluksella saadaan nopeasti lämmintä ilmaa huonetilaan heti palamisen alettua. Puhalluslämpötila on maksimissaan noin 150 astetta. Venla Airissa on myös varaavaa massaa pidempää lämmönluovutusta varten. Huolehdi riittävästä suojaetäisyydestä (min. 400 mm) takan päällä, johon ilmakanava ohjaa kuumaa ilmaa. Ilmankiertokanavat on valmistettu kestävästä ruostumattomasta teräksestä. Venla Air on saatavana vain verhoiltuna, nuohousluukku edessä. Airbox korottaa tulisijaa 75 mm ja nuohousluukut siirtyvät sivuille.

	alaliittymä	pääliittymä
LEVEYS (MM)	730	730
SYVYYS (MM)	730	730
KORKEUS (MM)	1640	1640
PAINO (KG)	1250	1300
TULIPESÄ (MM)	400 x 400	400 x 400
LUUKKU (MM)	410 x 410	410 x 410
HORMI	1/2 <input checked="" type="checkbox"/>	150 mm <input checked="" type="checkbox"/>
RAHTILUOKKA	2	2
FUNKKIS	2 790 €	2 980 €
TRENDI	3 090 €	3 280 €

ALALIITTYMÄ

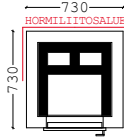
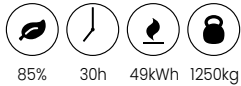

PÄÄLIITTYMÄ

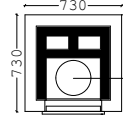
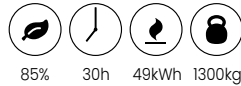

pääliittymä saatavana vain teräshormilla



Tuote täyttää CE merkinnän lisäksi vaadittavan Eco Design direktiivin.

Integroidulla palomuurilla suojaetäisyys taakse 0mm!

WILMA AIR

varaava kiertoilmataikka.



FUNKKIS



TRENDI



Ilmapuhalluksella saadaan nopeasti lämmintä ilmaa huonetilaan heti palamisen alettua. Puhalluslämpötila on maksimissaan noin 150 astetta. Wilma Airissa on myös varaavaa massaa pidempää lämmönluovutusta varten. Huolehdi riittävästä suojaetäisyydestä (min. 400 mm) takan päällä, johon ilmakanava ohjaa kuumaa ilmaa. Ilmankiertokanavat on valmistettu kestävästä ruostumattomasta teräksestä. Wilma Air on saatavana vain verhoiltuna, nuohousluukku edessä. Airbox korottaa tulisijaa 75 mm ja nuohousluukut siirtyvät sivuille.

	alaliittymä	pääliittymä
LEVEYS (MM)	730	730
SYVYYS (MM)	730	730
KORKEUS (MM)	1640	1640
PAINO (KG)	1200	1250
TULIPESÄ (MM)	400x400	400x400
LUUKKU (MM)	740/300x410	740/300x410
HORMI	1/2 <input checked="" type="checkbox"/>	150 mm <input checked="" type="checkbox"/>
RAHTILUOKKA	2	2
FUNKKIS	3 990 €	4 180 €
TRENDI	4 390 €	4 580 €

ALALIITTYMÄ

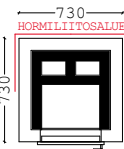
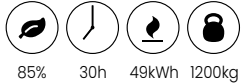

PÄÄLIITTYMÄ

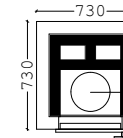
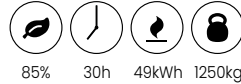

pääliittymä saatavana vain teräshormilla



Tuote täyttää CE merkinnän lisäksi vaadittavan Eco Design direktiivin.

Integroidulla palomuurilla suojaetäisyys taakse 0mm!

TEEMU

varaava takka.



FUNKKIS



ORIGINAL



TRENDI



Original -kuori pääliittymällä ei ole saatavana harkkohormilla.

	alaliittymä (mitat classic ja original)	pääliittymä (mitat classic ja original)
LEVEYS (MM)	850 (870)	850 (870)
SYVYYS (MM)	555 (575)	555 (575)
KORKEUS (MM)	1600	1900
PAINO (KG)	1300	1540
TULIPESÄ (MM)	300 x 410	300 x 410
LUUKKU (MM)	410x410	410x410
HORMI	1/2 <input checked="" type="checkbox"/>	150/160 mm <input checked="" type="checkbox"/>
RAHTILUOKKA	2	2
FUNKKIS	2 390 €	2 580 €
ORIGINAL	2 520 €	2 710 €
TRENDI	2 790 €	2 980 €
CLASSIC	2 720 €	2 910 €

ALALIITTYMÄ

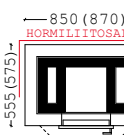

PÄÄLIITTYMÄ

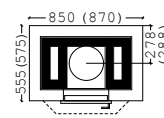
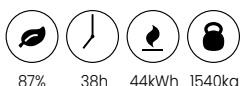

Tuote täyttää CE merkinnän lisäksi vaadittavan Eco Design direktiivin.

Integroidulla palomuurilla suojaetäisyys taakse 0mm!

TEEMU 550 LUUKULLA

varaava takka, vakiona upotettu luukku.



FUNKKIS



ORIGINAL



TRENDI



Original -kuori
pääliliittymällä
ei ole saatavana
harkkohormilla.

	alaliittymä	pääliliittymä
LEVEYS (MM)	1045	1045
SYVYYS (MM)	555	555
KORKEUS (MM)	1900	1900
PAINO (KG)	1620	1620
TULIPESÄ (MM)	460x400	460x400
LUUKKU (MM)	550x410	550x410
HORMI	1/2	150/160 mm
RAHTILUOKKA	2	2
FUNKKIS	3 290 €	3 480 €
ORIGINAL	3 420 €	3 610 €
TRENDI	3 690 €	3 880 €

ALALIITTYMÄ

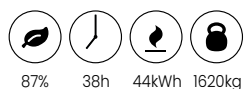

87% 38h 44kWh 1620kg

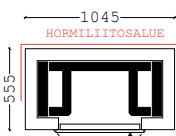

PÄÄLILIITTYMÄ

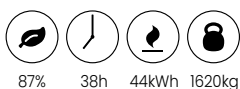

87% 38h 44kWh 1620kg

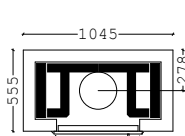

Tuote täyttää CE merkinnän lisäksi
vaadittavan Eco Design direktiivin.

Integroidulla palomuurilla suojaetäi-
syys takse 0mm!

TEEMU TUNNELI

varaava takka, luukut molemmilla puolilla.



FUNKKIS



toinen
puoli

ORIGINAL



toinen
puoli

TRENDI



toinen
puoli

Original -kuori
pääliliittymällä ei ole
saatavana harkkohormilla.

	alaliittymä	pääliliittymä
LEVEYS (MM)	850 (870)	850 (870)
SYVYYS (MM)	555 (575)	555 (575)
KORKEUS (MM)	1600	1900
PAINO (KG)	1260	1500
TULIPESÄ (MM)	300x580	300x580
HORMI	1/2	150/160 mm
LUUKUT (MM)	410x410	410x410
RAHTILUOKKA	2	2
FUNKKIS	2 890 €	3 080 €
ORIGINAL	3 020 €	3 210 €
TRENDI	3 490 €	3 680 €
CLASSIC	3 220 €	3 410 €

ALALIITTYMÄ



87% 38h 44kWh 1260kg

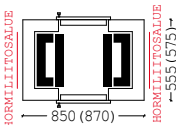

PÄÄLILIITTYMÄ



87% 38h 44kWh 1500kg

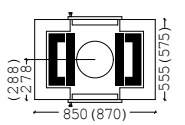

Tuote täyttää CE merkinnän lisäksi
vaadittavan Eco Design direktiivin.

Integroidulla palomuurilla suojaetäi-
syys takse 0mm!

VEETI

varaava takka, vakiona upotettu 2D-luukku.



FUNKKIS, OIKEA



TRENDI, OIKEA



ATELJEE, OIKEA



Veeti kulmaluukkutakat on
mahdollista saada sekä
oikea- ja vasenkätisenä.

HUOM! Veeti on saatavana
pääliliittymänä ainoastaan
teräshormilla.

Integroidulla palomuurilla
suojaetäisyys takse 0mm!

	alaliittymä	pääliliittymä
LEVEYS (MM)	960	960
SYVYYS (MM)	560	560
KORKEUS (MM)	1740	1740
PAINO (KG)	1200	1250
TULIPESÄ (MM)	570 x 400	570 x 400
LUUKKU (MM)	560/400x410	560/400x410
HORMI	1/2	150 mm
RAHTILUOKKA	2	2
FUNKKIS	3 840 €	4 030 €
TRENDI	4 240 €	4 430 €
ATELJEE	4 340 €	4 530 €



Tuote täyttää CE merkinnän lisäksi
vaadittavan Eco Design direktiivin.

ALALIITTYMÄ

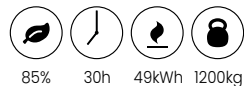

85% 30h 49kWh 1200kg

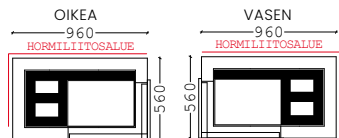

PÄÄLILIITTYMÄ

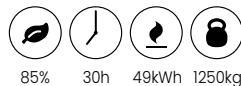

85% 30h 49kWh 1250kg

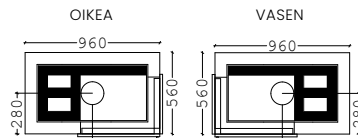

PIKKU-LAURI

varaava takka, nuohousluukut voidaan siirtää tulisijan eteen.



FUNKKIS



ORIGINAL



TRENDI



ALALIITTYMÄ

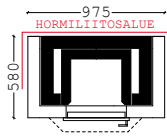

PÄÄLILIITTYMÄ

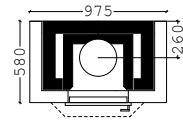
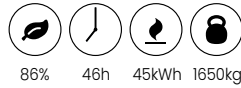

	alaliittymä	päälliittymä
LEVEYS (MM)	975	975
SYVYYS (MM)	580	580
KORKEUS (MM)	1 825	1 825
PAINO (KG)	1 600	1 650
TULIPESÄ (MM)	345 x 410	345 x 410
LUUKKU (MM)	410x410	410x410
HORMI	1/2	150/160 mm
RAHTILUOKKA	2	2
FUNKKIS	2 640 €	2 830 €
ORIGINAL	2 770 €	2 960 €
TRENDI	3 040 €	3 230 €
CLASSIC	2 970 €	3 160 €



Tuote täyttää CE merkinnän lisäksi vaadittavan Eco Design direktiivin.

LAURI

varaava takka, nuohousluukut voidaan siirtää tulisijan eteen.



FUNKKIS



ORIGINAL



TRENDI



ALALIITTYMÄ

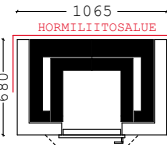

PÄÄLILIITTYMÄ

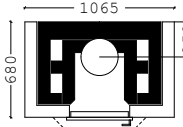
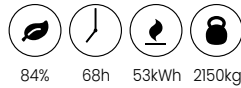

	alaliittymä	päälliittymä
LEVEYS (MM)	1 065	1 065
SYVYYS (MM)	680	680
KORKEUS (MM)	1 900	1 900
PAINO (KG)	2 050	2 150
TULIPESÄ (MM)	390 x 450	320 x 450
LUUKKU (MM)	410x410	410x410
HORMI	1/1	150/160 mm
RAHTILUOKKA	3	3
FUNKKIS	2 990 €	3 180 €
ORIGINAL	3 120 €	3 310 €
TRENDI	3 390 €	3 580 €
CLASSIC	3 320 €	3 510 €
LEVEÄ LUUKKU, 550	+200 €	ei valikoimassa



Tuote täyttää CE merkinnän lisäksi vaadittavan Eco Design direktiivin.

OLIVIA

varaava takka, nuohousluukut voidaan siirtää tulisijan eteen.



FUNKKIS



ORIGINAL



TRENDI



ALALIITTYMÄ

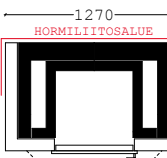

PÄÄLILIITTYMÄ

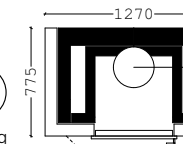
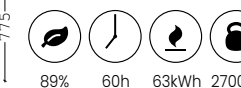

	alaliittymä	päälliittymä
LEVEYS (MM)	1 270	1 270
SYVYYS (MM)	775	775
KORKEUS (MM)	1 620	1 900
PAINO (KG)	2 250	2 700
TULIPESÄ (MM)	550 x 450	550 x 450
LUUKKU (MM)	550x410	550x410
HORMI	1/1	175/180 mm
RAHTILUOKKA	3	3
FUNKKIS	3 240 €	3 690 €
ORIGINAL	3 370 €	3 820 €
TRENDI	3 640 €	4 090 €



Tuote täyttää CE merkinnän lisäksi vaadittavan Eco Design direktiivin.

Valikoimimme kuuluu myös korotettu Olivia. Mahdolliset korotukset +15 cm ja +30 cm.

EMILIA

varaava takka, nuohousluukut voidaan siirtää tulisijan eteen.



FUNKKIS



TRENDI



ALALIITTYMÄ

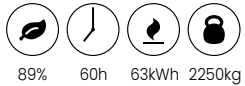

89% 60h 63kWh 2250kg

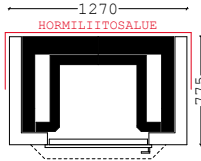

PÄÄLIIITTYMÄ

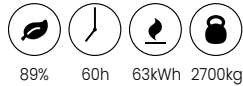

89% 60h 63kWh 2700kg

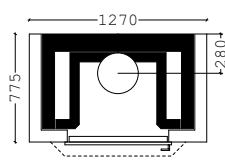

	alaliittymä	pääliliittymä
LEVEYS (MM)	1270	1270
SYVYYS (MM)	775	775
KORKEUS (MM)	1620	1900
PAINO (KG)	2250	2700
TULIPESÄ (MM)	550 x 450	550 x 450
LUUKKU (MM)	700x410	700x410
HORMI	1/1	175/180 mm
RAHTILUOKKA	3	3
FUNKKIS	3540 €	3990 €
TRENDI	3940 €	4390 €



Tuote täyttää CE merkinnän lisäksi vaadittavan Eco Design direktiivin.

Valikoimiimme kuuluu myös korotettu Emilia. Mahdolliset korotukset +15 cm ja +30 cm.

SOFIA

varaava takka, nuohousluukut voidaan siirtää tulisijan eteen.



FUNKKIS



ORIGINAL



TRENDI



ALALIITTYMÄ



91% 54h 56kWh 1950kg

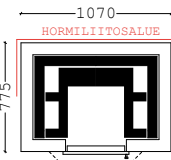

PÄÄLIIITTYMÄ

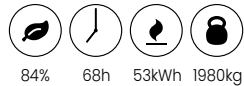

84% 68h 53kWh 1980kg

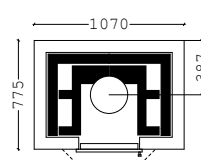

	alaliittymä	pääliliittymä
LEVEYS (MM)	1070	1070
SYVYYS (MM)	775	775
KORKEUS (MM)	1900	1900
PAINO (KG)	1950	1980
TULIPESÄ (MM)	410 x 460	410 x 460
LUUKKU (MM)	410x410	410x410
HORMI	1/1	150/160 mm
RAHTILUOKKA	3	3
FUNKKIS	3090 €	3280 €
ORIGINAL	3220 €	3410 €
TRENDI	3490 €	3680 €
LEVEÄ LUUKKU, 550	+200 €	+200 €



Tuote täyttää CE merkinnän lisäksi vaadittavan Eco Design direktiivin.

Integroidulla palomuurilla suojaetäisyys taakse 0mm!

SOFIA PILARILUUKKULLA

varaava takka, nuohousluukut voidaan siirtää tulisijan eteen.



FUNKKIS



ORIGINAL



TRENDI



ALALIITTYMÄ



91% 54h 56kWh 1950kg

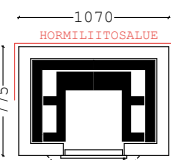

PÄÄLIIITTYMÄ



84% 68h 53kWh 1980kg

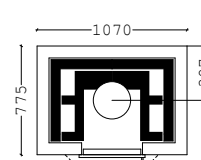

	alaliittymä	pääliliittymä
LEVEYS (MM)	1070	1070
SYVYYS (MM)	775	775
KORKEUS (MM)	1900	1900
PAINO (KG)	1950	1980
TULIPESÄ (MM)	410 x 460	410 x 460
LUUKKU (MM)	410x550	410x550
HORMI	1/1	150/160 mm
RAHTILUOKKA	3	3
FUNKKIS	3390 €	3580 €
ORIGINAL	3520 €	3710 €
TRENDI	3790 €	3980 €



Tuote täyttää CE merkinnän lisäksi vaadittavan Eco Design direktiivin.

Integroidulla palomuurilla suojaetäisyys taakse 0mm!

SOFIA TUNNELI

varaava takka, luukut molemmilla puolilla.



FUNKKIS



toinen puoli

ORIGINAL



toinen puoli

TRENDI



toinen puoli

ALALIITYMÄ

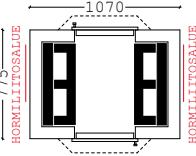

PÄÄLIIITYMÄ

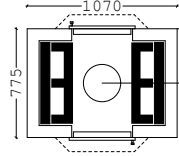
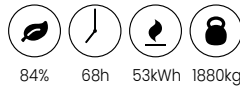

	alaliitymä	päälilitymä
LEVEYS (MM)	1 070	1 070
SYVYYS (MM)	775	775
KORKEUS (MM)	1 900	1 900
PAINO (KG)	1 850	1 880
TULIPESÄ (MM)	410 x 770	410 x 770
LUUKUT (MM)	410x410	410x410
HORMI	1/1	150/160 mm
RAHTILUOKKA	3	3
FUNKKIS	3 890 €	4 080 €
ORIGINAL	4 020 €	4 210 €
TRENDI (LAATAT YMPÄRI)	4 490 €	4 680 €
LUUKUT 550x410	+ 400 €	+ 400 €

Tuote täyttää CE merkinnän lisäksi vaadittavan Eco Design direktiivin.

PIKKU-JUSSI

varaava kulmatakka, hormiliitos tulisijan takasivuilta.



FUNKKIS



ORIGINAL



TRENDI



ALALIITYMÄ

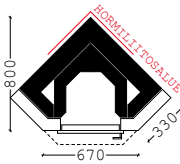

PÄÄLIIITYMÄ

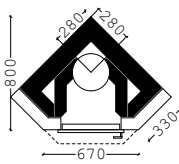
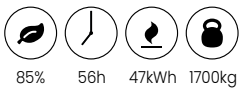

	alaliitymä	päälilitymä
KULMA (MM)	805 x 805	805 x 805
KORKEUS (MM)	1 620	1 900
PAINO (KG)	1 600	1 700
TULIPESÄ (MM)	310 x 460	310 x 390
LUUKKU (MM)	410x410	410x410
HORMI	1/2	150/160 mm
RAHTILUOKKA	2	2
FUNKKIS	2 690 €	2 880 €
ORIGINAL	2 820 €	3 010 €
TRENDI	3 090 €	3 280 €
CLASSIC	3 020 €	3 210 €

Tuote täyttää CE merkinnän lisäksi vaadittavan Eco Design direktiivin.

JUSSI

varaava kulmatakka, hormiliitos tulisijan takasivuilta.



FUNKKIS



ORIGINAL



TRENDI



ALALIITYMÄ

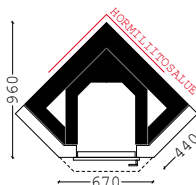

PÄÄLIIITYMÄ

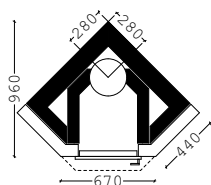

	alaliitymä	päälilitymä
KULMA (MM)	910 x 910	910 x 910
KORKEUS (MM)	1 900	2 050
PAINO (KG)	2 100	2 200
TULIPESÄ (MM)	390 x 580	390 x 535
LUUKKU (MM)	410x410	410x410
HORMI	1/1	150/160 mm
RAHTILUOKKA	3	3
FUNKKIS	3 240 €	3 430 €
ORIGINAL	3 370 €	3 560 €
TRENDI	3 640 €	3 830 €
CLASSIC	3 570 €	3 760 €

Tuote täyttää CE merkinnän lisäksi vaadittavan Eco Design direktiivin.

Takkaleivinuunit, lämpiöuunit, leivinuunit ja hellat



AMANDA

takkaleivinuuni, takka ja leivinuuni samalla puolella.



FUNKKIS



ORIGINAL



TRENDI



LEVEYS (MM)	1 070	1 070
SYVYYS (MM)	775	775
KORKEUS (MM)	1 900	2 050
PAINO (KG)	2 110	2 240
TULIPESÄ (MM)	410 x 365	410 x 365
LEIVINUUNI (MM)	410 x 440	410 x 440
TAKKALUUKKU (MM)	410 x 410	410 x 410
LEIVINUUNIN LUUKKU (MM)	410 x 230/180	410 x 230/180
HORMI	1/1	150/160 mm
RAHTILUOKKA	3	3

FUNKKIS

ORIGINAL

TRENDI

LEVEÄ LUUKKU TAKKAAN, 550x410

UPOTETUT LUUKUT 410x410, musta

upotetut luukut 410x410, satiinikromi

alaliittymä	1 070	1 070
päälliittymä	1 070	1 070
LEVEYS (MM)	775	775
KORKEUS (MM)	1 900	2 050
PAINO (KG)	2 110	2 240
TULIPESÄ (MM)	410 x 365	410 x 365
LEIVINUUNI (MM)	410 x 440	410 x 440
TAKKALUUKKU (MM)	410 x 410	410 x 410
LEIVINUUNIN LUUKKU (MM)	410 x 230/180	410 x 230/180
HORMI	1/1	150/160 mm
RAHTILUOKKA	3	3
FUNKKIS	4 340 €	4 530 €
ORIGINAL	4 470 €	4 660 €
TRENDI	4 740 €	4 930 €
LEVEÄ LUUKKU TAKKAAN, 550x410	+ 200 €	+ 200 €
UPOTETUT LUUKUT 410x410, musta	+ 170 €	+ 170 €
upotetut luukut 410x410, satiinikromi	+ 340 €	+ 340 €

ALALIITYMÄ



91% 54h 56kWh 2110kg

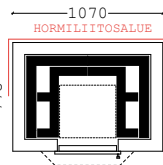

PÄÄLIIITYMÄ



84% 68h 53kWh 2240kg

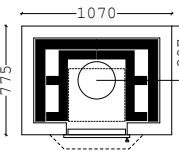

Tuote täyttää CE merkinnän lisäksi vaadittavan Eco Design direktiivin.

Integroidulla palomuurilla suojaetäisyys taakse 0mm!

AMANDA 180

takkaleivinuuni, takka ja leivinuuni eri puolilla.

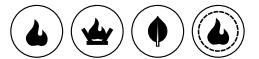

EDESTÄ FUNKKIS



ORIGINAL



TRENDI



LEVEYS (MM)	1 070	1 070
SYVYYS (MM)	775	775
KORKEUS (MM)	1 900	2 050
PAINO (KG)	2 110	2 240
TULIPESÄ (MM)	410 x 365	410 x 365
LEIVINUUNI (MM)	410 x 440	410 x 440
TAKKALUUKKU (MM)	410 x 410	410 x 410
LEIVINUUNIN LUUKKU (MM)	410 x 230/180	410 x 230/180
HORMI	1/1	150/160 mm
RAHTILUOKKA	3	3

FUNKKIS

ORIGINAL

TRENDI

LEVEÄ LUUKKU TAKKAAN, 550x410

UPOTETUT LUUKUT 410x410, MUSTA

UPOTETUT LUUKUT 410x410, SATIINIKROMI

alaliittymä	1 070	1 070
päälliittymä	1 070	1 070
LEVEYS (MM)	775	775
KORKEUS (MM)	1 900	2 050
PAINO (KG)	2 110	2 240
TULIPESÄ (MM)	410 x 365	410 x 365
LEIVINUUNI (MM)	410 x 440	410 x 440
TAKKALUUKKU (MM)	410 x 410	410 x 410
LEIVINUUNIN LUUKKU (MM)	410 x 230/180	410 x 230/180
HORMI	1/1	150/160 mm
RAHTILUOKKA	3	3
FUNKKIS	4 440 €	4 630 €
ORIGINAL	4 570 €	4 760 €
TRENDI	5 040 €	5 230 €
LEVEÄ LUUKKU TAKKAAN, 550x410	+ 200 €	+ 200 €
UPOTETUT LUUKUT 410x410, MUSTA	+ 170 €	+ 170 €
UPOTETUT LUUKUT 410x410, SATIINIKROMI	+ 340 €	+ 340 €

TAKAA FUNKKIS



ORIGINAL



TRENDI



ALALIITYMÄ



91% 54h 56kWh 2110kg

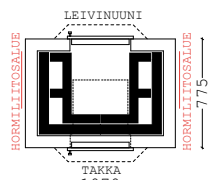

PÄÄLIIITYMÄ



84% 68h 53kWh 2240kg

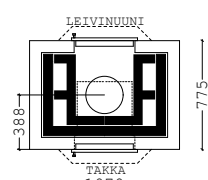

TITTA

varaava kulmatakaleivinuuni.



FUNKKIS



ORIGINAL



TRENDI



ALALIITTYMÄ

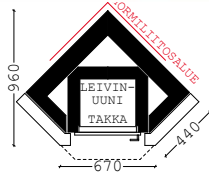
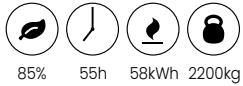

PÄÄLIITTYMÄ

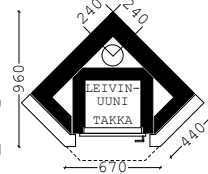
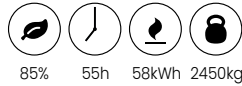

Pääliittymä saatavana vain teräshormilla

KULMA (MM)	910 x 910	
KORKEUS (MM)	1 975	
PAINO (KG)	2 200	
TULIPESÄ (MM)	390 x 580	
LEIVINUUNI (MM)	400 x 380	
TAKKALUUKKU (MM)	410x410	
LEIVINUUNIN LUUKKU (MM)	410x230/180	
HORMI	1/1	150/160 mm
RAHTILUOKKA	3	3
FUNKKIS	3 990 €	4 380 €
ORIGINAL	4 120 €	4 510 €
TRENDI	4 390 €	4 780 €
CLASSIC	4 320 €	4 710 €

alaliittymä	pääliittymä
910 x 910	910 x 910
1 975	2 200
2 200	2 450
390 x 580	390 x 580
400 x 380	400 x 380
410x410	410x410
410x230/180	410x230/180
1/1	150/160 mm
3	3
3 990 €	4 380 €
4 120 €	4 510 €
4 390 €	4 780 €
4 320 €	4 710 €



Tuote täyttää CE merkinnän lisäksi vaadittavan Eco Design direktiivin.

MAIJA

varaava takka lämpiöuunilla, lämpiöuuni takan kanssa samalla puolella.



FUNKKIS



ORIGINAL



TRENDI



ALALIITTYMÄ

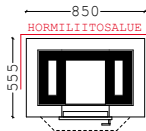
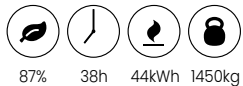

PÄÄLIITTYMÄ

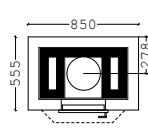
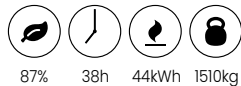

LEVEYS (MM)	850	
SYVYYS (MM)	555	
KORKEUS (MM)	1 750	
PAINO (KG)	1 450	
TULIPESÄ (MM)	300 x 410	
LÄMPIÖUUNI (MM)	425 x 320	
TAKKALUUKKU (MM)	410 x 410	
LÄMPIÖUUNIN LUUKKU (MM)	410 x 230/180	
HORMI	1/2	150 mm
RAHTILUOKKA	2	2
FUNKKIS	3 140 €	3 330 €
ORIGINAL	3 270 €	3 460 €
TRENDI	3 540 €	3 730 €

alaliittymä	pääliittymä
850	850
555	555
1 750	1 900
1 450	1 510
300 x 410	300 x 410
425 x 320	425 x 320
410 x 410	410 x 410
410 x 230/180	410 x 230/180
1/2	150 mm
2	2
3 140 €	3 330 €
3 270 €	3 460 €
3 540 €	3 730 €



Tuote täyttää CE merkinnän lisäksi vaadittavan Eco Design direktiivin.

Integroidulla palomuurilla suojaetäisyys takse 0mm!

MAIJA 180

varaava takka lämpiöuunilla, lämpiöuuni takan vastakkaisella puolella.



EDESTÄ FUNKKIS



TAKAA LÄMPIÖUUNI



ORIGINAL



LÄMPIÖUUNI



TRENDI



LÄMPIÖUUNI



ALALIITTYMÄ

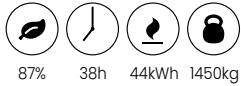

87% 38h 44kWh 1450kg

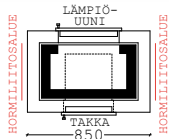

PÄÄLIIITTYMÄ

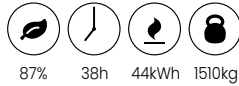

87% 38h 44kWh 1510kg

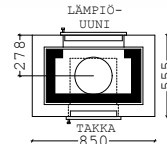

	alaliittymä	pääliliittymä
LEVEYS (MM)	850	850
SYVYYS (MM)	555	555
KORKEUS (MM)	1750	1900
PAINO (KG)	1450	1510
TULIPESÄ (MM)	300 x 410	300 x 410
LÄMPIÖUUNI (MM)	425 x 320	425 x 320
TAKKALUUKKU (MM)	410x410	410x410
LÄMPIÖUUNIN LUUKKU (MM)	410x230/180	410x230/180
HORMI	1/2	150 mm
RAHTILUOKKA	2	2
FUNKKIS	3 240 €	3 430 €
ORIGINAL	3 370 €	3 560 €
TRENDI (LAATAT YMPÄRI)	3 840 €	4 030 €



Tuote täyttää CE merkinnän lisäksi vaadittavan Eco Design direktiivin.

MATILDA

varaava takkalämpöuuni.



FUNKKIS



ORIGINAL



TRENDI



ALALIITTYMÄ

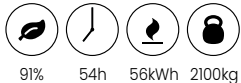

91% 54h 56kWh 2100kg

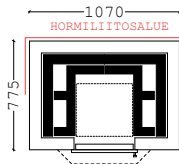

PÄÄLIIITTYMÄ



84% 68h 53kWh 2100kg

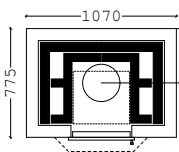

	alaliittymä	pääliliittymä
LEVEYS (MM)	1070	1070
SYVYYS (MM)	775	775
KORKEUS (MM)	1830	1980
PAINO (KG)	2100	2100
TULIPESÄ (MM)	410 x 460	410 x 460
LÄMPIÖUUNI (MM)	400 x 600	400 x 600
TAKKALUUKKU (MM)	410x410	410x410
LÄMPIÖUUNIN LUUKKU (MM)	410x230/180	410x230/180
HORMI	1/1	150/160 mm
RAHTILUOKKA	3	3
FUNKKIS	3 890 €	4 080 €
ORIGINAL	4 020 €	4 210 €
TRENDI	4 290 €	4 480 €
LEVEÄ LUUKKU TAKKAAN, 550x410	+ 200 €	+ 200 €



Tuote täyttää CE merkinnän lisäksi vaadittavan Eco Design direktiivin.

Matilda on lämpiöuuni ja eroaa leivinuunista sillä, ettei itse uunissa polteta puuta. Uuni lämmitetään takkaa polttamalla. Uuni reagoi melko nopeasti takan polttoon, mutta leivinuunin saavuttamiin yli 300 asteen lämpötiloihin ei päästä. Monet ruoat ja eritoten haudutettavat ruoat valmistuvat Matildassa aivan erinomaisesti.

Integroidulla palomuurilla suojaetäisyys taakse 0mm!

MATILDA 90 OIKEA/VASEN

varaava takkalämpöuuni.



FUNKKIS OIKEA



ORIGINAL OIKEA



TRENDI OIKEA



ALALIITTYMÄ

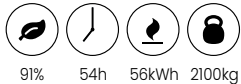

PÄÄLILIITTYMÄ

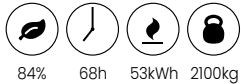

VASEN

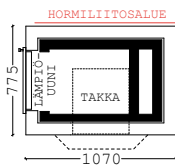

OIKEA

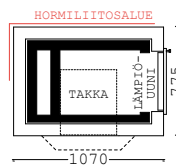

VASEN

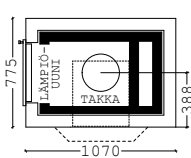

OIKEA

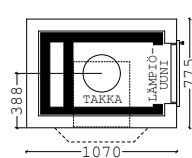

LEVEYS (MM)	1070	1070
SYVYYS (MM)	775	775
KORKEUS (MM)	1830	1980
PAINO (KG)	2100	2100
TULIPESÄ (MM)	410 x 460	410 x 460
LÄMPIÖUUNI (MM)	450 x 740	450 x 740
TAKKALUUKKU (MM)	410x410	410x410
LÄMPIÖUUNIN LUUKKU (MM)	410x230/180	410x230/180
HORMI	1/1	150/160 mm
RAHTILUOKKA	3	3

FUNKKIS

ORIGINAL

TRENDI

LEVEÄ LUUKKU TAKKAAN,
550x410

alaliittymä	pääliittymä
1070	1070
775	775
1830	1980
2100	2100
410 x 460	410 x 460
450 x 740	450 x 740
410x410	410x410
410x230/180	410x230/180
1/1	150/160 mm
3	3
3890 €	4080 €
4020 €	4210 €
4290 €	4480 €
+200 €	+200 €

Matilda on lämpöuuni ja eroaa leivinuunista sillä, ettei itse uunissa polteta puuta. Uuni lämmitetään takkaa polttamalla. Uuni reagoi melko nopeasti takan polttoon, mutta leivinuunin saavuttamiin yli 300 asteen lämpötiloihin ei päästä. Monet ruoat ja eritoten haudutettavat ruoat valmistuvat Matildassa aivan erinomaisesti.



Tuote täyttää CE merkinnän lisäksi vaadittavan Eco Design direktiivin.

Integroidulla palomuurilla suojaetäisyys taakse 0mm!

MATILDA 180

varaava takkalämpöuuni.



EDESTÄ FUNKKIS



ORIGINAL



TRENDI



TAKAA LEIVINUUNI



LEIVINUUNI



LEIVINUUNI



ALALIITTYMÄ



PÄÄLILIITTYMÄ

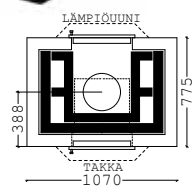
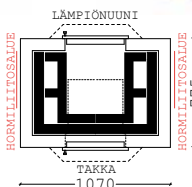
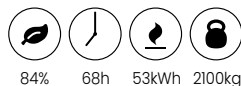

LEVEYS (MM)	1070	1070
SYVYYS (MM)	775	775
KORKEUS (MM)	1830	1980
PAINO (KG)	2100	2100
TULIPESÄ (MM)	410 x 460	410 x 460
LÄMPIÖUUNI (MM)	400 x 600	400 x 600
TAKKALUUKKU (MM)	410x410	410x410
LÄMPIÖUUNIN LUUKKU (MM)	410x230/180	410x230/180
HORMI	1/1	150/160 mm
RAHTILUOKKA	3	3

FUNKKIS

ORIGINAL

TRENDI

LEVEÄ LUUKKU TAKKAAN,
550x410

alaliittymä	pääliittymä
1070	1070
775	775
1830	1980
2100	2100
410 x 460	410 x 460
400 x 600	400 x 600
410x410	410x410
410x230/180	410x230/180
1/1	150/160 mm
3	3
3990 €	4180 €
4120 €	4310 €
4590 €	4780 €
+200 €	+200 €

Matilda on lämpöuuni ja eroaa leivinuunista sillä, ettei itse uunissa polteta puuta. Uuni lämmitetään takkaa polttamalla. Uuni reagoi melko nopeasti takan polttoon, mutta leivinuunin saavuttamiin yli 300 asteen lämpötiloihin ei päästä. Monet ruoat ja eritoten haudutettavat ruoat valmistuvat Matildassa aivan erinomaisesti.



Tuote täyttää CE merkinnän lisäksi vaadittavan Eco Design direktiivin.

PIKKU-LYDIA

varaava leivinuuni.

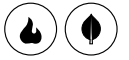

FUNKKIS



ORIGINAL



TRENDI



ALALIITTYMÄ



2500kg

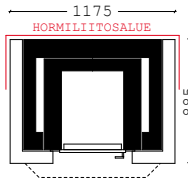

LEVEYS (MM)	1175
SYVYYS (MM)	885
KORKEUS (MM)	1620
PAINO (KG)	2500
LEIVINUUNI (MM)	445 x 570
LEIVINUUNIN LUUKKU (MM)	410x230/180
HORMI	1/1
RAHTILUOKKA	3
FUNKKIS	3 440 €
ORIGINAL	3 570 €
TRENDI	3 840 €
CLASSIC	3 770 €

LYDIA

varaava leivinuuni.

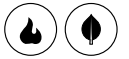

FUNKKIS



ORIGINAL



TRENDI



ALALIITTYMÄ



3500kg

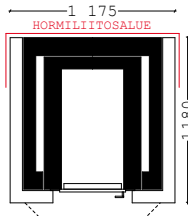

LEVEYS (MM)	1175
SYVYYS (MM)	1180
KORKEUS (MM)	1620
PAINO (KG)	3500
LEIVINUUNI (MM)	445 x 860
LEIVINUUNIN LUUKKU (MM)	410x230/180
HORMI	1/1
RAHTILUOKKA	3
FUNKKIS	3 640 €
ORIGINAL	3 770 €
TRENDI	4 040 €
CLASSIC	3 970 €

HILLA

hella teräksisellä kehyksellä johon vaihtoehtona keraaminen tai valurautainen taso. Muista ilmoittaa helloja tilattaessa hormiliitoksen paikka (oikealla tai vasemmalla puolella edestä katsottaessa).



FUNKKIS



ORIGINAL



TRENDI



ALALIITTYMÄ



Saatavana myös Airbox!

LEVEYS (MM)	690 (710)
SYVYYS (MM)	510 (533)
KORKEUS (MM)	900
PAINO (KG)	480
HORMI	1/2 <input checked="" type="checkbox"/>
RAHTILUOKKA	1
FUNKKIS	2 240 €
ORIGINAL	2 370 €
TRENDI	2 440 €

alaliittymä (mitat original)	690 (710)
	510 (533)
	900
	480
	1/2 <input checked="" type="checkbox"/>
	1
	2 240 €
	2 370 €
	2 440 €

HORMILIITOS OIKEALLA

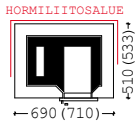

HORMILIITOS VASEMMALLA

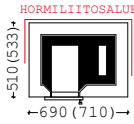

Tuote täyttää CE merkinnän lisäksi vaadittavan Eco Design direktiivin.

PIKKU-HENNA PAISTOUUNILLA

hella paistouunilla ja valurautatasolla. Muista ilmoittaa helloja tilattaessa hormiliitoksen paikka (oikealla tai vasemmalla puolella edestä katsottaessa).

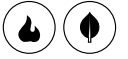

FUNKKIS



ORIGINAL



TRENDI



ALALIITTYMÄ



Suosittelme kivitasoa varsin vaaleista tiilistä muurattaviin helloihin puhtaanapidon helpottamiseksi.

LEVEYS (MM)	875
SYVYYS (MM)	580
KORKEUS (MM)	920
PAINO (KG)	750
PAISTOUUNI (MM)	270 x 470
HORMI	1/2 <input checked="" type="checkbox"/>
RAHTILUOKKA	1
FUNKKIS	2 540 €
ORIGINAL	2 670 €
TRENDI	2 740 €
KIVITASO (MUSTA)	170 €

alaliittymä	875
	580
	920
	750
	270 x 470
	1/2 <input checked="" type="checkbox"/>
	1
	2 540 €
	2 670 €
	2 740 €
	170 €

HORMILIITOS OIKEALLA

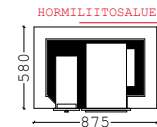

HORMILIITOS VASEMMALLA

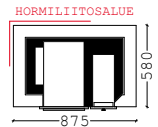

Tuote täyttää CE merkinnän lisäksi vaadittavan Eco Design direktiivin.

HELMI

hella teräksisellä kehyksellä johon vaihtoehtona keraaminen tai valurautainen taso. Muista ilmoittaa helloja tilattaessa hormiliitoksen paikka (oikealla tai vasemmalla puolella edestä katsottaessa).



FUNKKIS



ORIGINAL



TRENDI



ALALIITTYMÄ



Saatavana myös Airbox!

LEVEYS (MM)	980
SYVYYS (MM)	680
KORKEUS (MM)	920
PAINO (KG)	850
TULIPESÄ (MM)	450 x 180
HORMI	1/2 <input checked="" type="checkbox"/>
RAHTILUOKKA	1
FUNKKIS	2 740 €
ORIGINAL	2 870 €
TRENDI	2 940 €

alaliittymä	980
	680
	920
	850
	450 x 180
	1/2 <input checked="" type="checkbox"/>
	1
	2 740 €
	2 870 €
	2 940 €

HORMILIITOS OIKEALLA

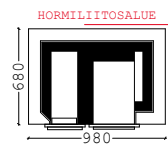

HORMILIITOS VASEMMALLA



Tuote täyttää CE merkinnän lisäksi vaadittavan Eco Design direktiivin.

HEIDI

hellataikka teräksisellä kehyksellä johon vaihtoehtona keraaminen tai valurautainen taso.

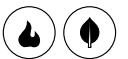

FUNKKIS



ORIGINAL



TRENDI



ALALIITTYMÄ



Saatavana myös Airbox!

LEVEYS (MM)	690 (710)
SYVYYS (MM)	510 (530)
KORKEUS (MM)	900
PAINO (KG)	450
TULIPESÄ (MM)	368x210
HORMI	1/2 <input checked="" type="checkbox"/>
RAHTILUOKKA	1
FUNKKIS	2 440 €
ORIGINAL	2 570 €
TRENDI	2 640 €

alaliittymä (mitat original)	690 (710)
	510 (530)
	900
	450
	368x210
	1/2 <input checked="" type="checkbox"/>
	1
	2 440 €
	2 570 €
	2 640 €

ALALIITTYMÄ

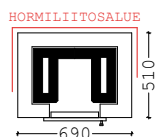

Tuote täyttää CE merkinnän lisäksi vaadittavan Eco Design direktiivin.

HILMA

hella valurautaisella tasolla ja luukulla.
Hormiliitos vain takana keskellä.

FUNKKIS



ORIGINAL



ALALIITTYMÄ



350kg

Siro, varaava ja tehokas hella tiloihin joissa tarvitaan nopeasti lämpöä.

LEVEYS (MM)	545
SYVYYS (MM)	595
KORKEUS (MM)	890
PAINO (KG)	350
TULIPESÄ (MM)	215 x 290
HORMI	1/2
RAHTILUOKKA	1
FUNKKIS	990 €
ORIGINAL	1120 €

HORMILIITOS KESKELLÄ

Liitoskorkeus 370 – 530 mm

HORMILIITOSALUE

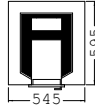

HEMMO

hella valurautaluukuilla, jossa leivinuunin luukussa on lasi. Muista ilmoittaa hellejoja tilattaessa hormiliitoksen paikka (oikealla tai vasemmalla puolella edestä katsottaessa).

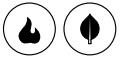

FUNKKIS



ORIGINAL



TRENDI



ALALIITTYMÄ



1300kg

Suosittelme kivitasoa varsinkin vaaleista tiilistä muurattaviin helioihin puhtaana-pidon helpottamiseksi.

LEVEYS (MM)	1240
SYVYYS (MM)	740
KORKEUS (MM)	920
PAINO (KG)	1300
LEIVINUUNI (MM)	435 x 585
HORMI	1/1
RAHTILUOKKA	2
FUNKKIS	2 890 €
ORIGINAL	3 020 €
TRENDI	3 090 €
MODERNIT TERÄSLUUKUT	250 €
KIVITASOA (MUSTA)	220 €

HORMILIITOS OIKEALLA

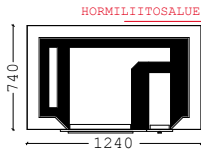

HORMILIITOS VASEMMALLA

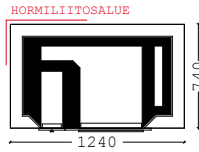

Tuote täyttää CE merkinnän lisäksi vaadittavan Eco Design direktiivin.

TIILERI TAKKAVARA AJA - LISÄHYÖTYÄ TULISIJASTASI

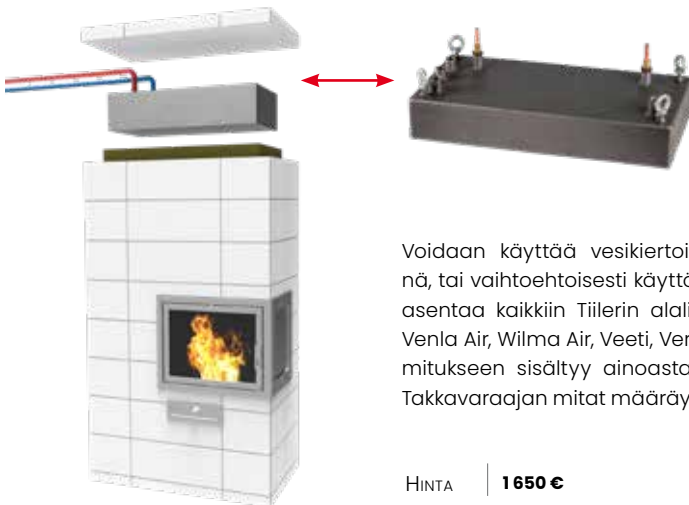

Voidaan käyttää vesikiertoisen lämmitys-järjestelmän lisänä, tai vaihtoehtoisesti käyttöveden lämmittämiseen. Voidaan asentaa kaikkiin Tiilerin alaliitosmalleihin (pois lukien mallit Venla Air, Wilma Air, Veeti, Veronika, Sara, Maija, ja Matilda). Toimitukseen sisältyy ainoastaan takkavaraja tulisijan sisälle. Takkavarajan mitat määräytyvät tulisijan mittojen mukaan.

HINTA | 1650 €

TIETOA GRILLIPAKETEISTA

Grillipaketit sisältävät: valmiiksi sahatut ja numeroidut tiilet, laastit, tarkat pystytysohjeet, valupesän ja ruostumattoman grilliritilän sekä tuhkalaitikon. Turo sisältää myös pohjalaatan (ei Maxi-versioissa). **Grilleissä vakiona Classic Redtiili ja Ropis laasti. Jäkälä tiili ja harmaa laasti +85€.**

TURO

CLASSIC RED



JÄKÄLÄ



PIENI SUOJAKANSI

LEVEYS (MM)	670 (615)
SYVYYS (MM)	670 (615)
HINTA	99 €



LEVEYS (MM)	580
SYVYYS (MM)	580
KORKEUS (MM)	n. 980
GRILLAUSALA MM (LXS)	340 x 400
PAINO (KG)	n. 430
RAHTILUOKKA	G1
CLASSIC RED	590 €
JÄKÄLÄ	675 €

TURO MAXI

CLASSIC RED



JÄKÄLÄ



ISO SUOJAKANSI

LEVEYS (MM)	1150 (1095)
SYVYYS (MM)	670 (615)
HINTA	119 €



LEVEYS (MM)	880
SYVYYS (MM)	580
KORKEUS (MM)	n. 980
GRILLAUSALA MM (LXS)	640 x 400
PAINO (KG)	n. 480
RAHTILUOKKA	G1
CLASSIC RED	840 €
JÄKÄLÄ	925 €

MATTI

CLASSIC RED



JÄKÄLÄ



ISO SUOJAKANSI

LEVEYS (MM)	1150 (1095)
SYVYYS (MM)	670 (615)
HINTA	119 €



LEVEYS (MM)	1035
SYVYYS (MM)	580
TASON KORKEUS (MM)	n. 780
PAINO (KG)	n. 680
GRILLAUSALA MM (LXS)	340 x 400
PIIPUN KORKEUS	n. 1500
TASON PÄÄLTÄ	mm
RAHTILUOKKA	G2
CLASSIC RED	1140 €
JÄKÄLÄ	1225 €

MATTI MAXI

CLASSIC RED



JÄKÄLÄ



MAXI SUOJAKANSI

LEVEYS (MM)	1610 (1560)
SYVYYS (MM)	670 (615)
HINTA	149 €



LEVEYS (MM)	1335
SYVYYS (MM)	580
TASON KORKEUS (MM)	n. 780
PAINO (KG)	730
GRILLAUSALA MM (LXS)	640 x 400
PIIPUN KORKEUS	n. 1500
TASON PÄÄLTÄ	mm
RAHTILUOKKA	G2
CLASSIC RED	1390 €
JÄKÄLÄ	1475 €

TEPPO

CLASSIC RED



JÄKÄLÄ



LEVEYS (MM)	1375
SYVYYS (MM)	580
TASON KORKEUS (MM)	n. 780
PAINO (KG)	n. 980
GRILLAUSALA MM (LXS)	340 x 400
PIIPUN KORK. TASON PÄÄLTÄ	n. 1200 mm
RAHTILUOKKA	G2
CLASSIC RED	1140 €
JÄKÄLÄ	1225 €

TEPPO MAXI

CLASSIC RED



JÄKÄLÄ



KAKSIOSAINEN SUOJAKANSI

HINTA | 189 €



LEVEYS (MM)	1675
SYVYYS (MM)	580
TASON KORKEUS (MM)	n. 780
PAINO (KG)	n. 980
GRILLAUSALA MM (LXS)	640 x 400
PIIPUN KORK. TASON PÄÄLTÄ	n. 1200 mm
RAHTILUOKKA	G2
CLASSIC RED	1390 €
JÄKÄLÄ	1475 €

LOUISIANA GRILLI BLACK SERIES



LEVEYS (MM)	860
SYVYYS (MM)	585
KORKEUS (MM)	n. 1020
PAINO (KG)	480
GRILLAUSALA (MM, LXS)	640 x 400
RAHTILUOKKA	G1
HINTA	790 €

TENNESSEE, GRILLI PIZZAUNILLA BLACK SERIES



LEVEYS (MM)	1455
SYVYYS (MM)	585
KORKEUS (MM)	n. 1020
PAINO (KG)	830
GRILLAUSALA (MM, LXS)	640 x 400
RAHTILUOKKA	G2
PIZZAUNI (MM)	430x430
HINTA	1180 €

VIRGINIA PIZZAUNI BLACK SERIES



LEVEYS (MM)	585
SYVYYS (MM)	585
KORKEUS (MM)	1003
PIZZAUNI (MM)	430x430
PAINO (KG)	350
RAHTILUOKKA	G1
HINTA	490 €

OKLAHOMA BLACK SERIES



LEVEYS (MM)	545
SYVYYS (MM)	595
KORKEUS (MM)	890
PAINO (KG)	350
TULIPESÄ (MM)	215 x 290
HORMI	1/2
RAHTILUOKKA	G1
HINTA	990 €

alaliittymä

ALABAMA EASY



LEVEYS (MM)	580
SYVYYS (MM)	580
KORKEUS (MM)	n. 980
PAINO (KG)	430
GRILLAUSALA (MM, LXS)	340x400
RAHTILUOKKA	G1
HINTA	490 €

TIILERI ETNA VALURAUTAKAMIINA



LEVEYS (MM)	536
SYVYYS (MM)	413
KORKEUS (MM)	557
PAINO (KG)	79
LÄMMÖNANTOTEHO MIN. (KW)	5
HINTA	800 €

Väri: Musta Materiaali: Valurauta
Hormiliitántä päältä ja takaa, Ø 130 mm,
suojaetäisyys sivuille ja taakse 500 mm, ylös
1000 mm, eteen 1000 mm

TIILERI TORREVIEJA VALURAUTAKAMIINA



LEVEYS (MM)	578
SYVYYS (MM)	490
KORKEUS (MM)	630
PAINO (KG)	118
LÄMMÖNANTOTEHO MIN. (KW)	7
HINTA	1210 €

Väri: Musta Materiaali: Valurauta
Hormiliitántä vain päältä, Ø 150 mm
suojaetäisyys sivuille ja taakse 500 mm,
ylös 1000 mm, eteen 1000 mm

TIILERI TINTO VALURAUTAKAMIINA



LEVEYS (MM)	388
SYVYYS (MM)	330
KORKEUS (MM)	814
PAINO (KG)	102
LÄMMÖNANTOTEHO MIN. (KW)	6
HINTA	890 €

Väri: Musta Materiaali: Valurauta
Hormiliitántä vain päältä, Ø 130 mm
suojaetäisyys sivuille 600 mm, taakse 500
mm, ylös 600 mm, eteen 1000 mm

TIILERI MONDA KIERTOILMATAKKA



LEVEYS (MM)	526
SYVYYS (MM)	406
KORKEUS (MM)	976
PAINO (KG)	103
LÄMMÖNANTOTEHO MIN. (KW)	5,5
LÄMMÖNANTOTEHO MAX. (KW)	10,5
HINTA, MUSTA	1290 €

Väri: Musta
Hormiliitántä päältä ja takaa, Ø 150 mm, suojaetäisyys ylös
500 mm, taakse ja sivuille 200 mm, eteen 1000 mm
Saatavilla myös Black Line versiona missä mustat pesäkievet

TIILERI ALICANTE KIERTOILMATAKKA



LEVEYS (MM)	528
SYVYYS (MM)	422
KORKEUS (MM)	1 086
PAINO (KG)	108
LÄMMÖNANTOTEHO MIN. (KW)	5,5
LÄMMÖNANTOTEHO MAX. (KW)	10,5
HINTA, MUSTA	1590 €

Väri: Musta
Hormiliitántä päältä ja takaa, Ø 150 mm, suojaetäisyys ylös 500 mm,
taakse ja sivuille 200 mm, eteen 1000 mm

TIILERI GRANADA KIERTOILMATAKKA



LEVEYS (MM)	452
SYVYYS (MM)	452
KORKEUS (MM)	1 357
PAINO (KG)	159
LÄMMÖNANTOTEHO MIN. (KW)	5,5
LÄMMÖNANTOTEHO MAX. (KW)	10
HINTA, MUSTA	2190 €

Väri: Musta Hormiliitántä päältä ja takaa, Ø 150 mm, suojaetäisyys ylös 500
mm, taakse 200 mmm, sivuille teräskuoresta 200 mm, lasiluukusta 1000 mm

TIILERI PALMA KIERTOILMATAKKA



LEVEYS (MM)	521
SYVYYS (MM)	438
KORKEUS (MM)	1224
PAINO (KG)	140
LÄMMÖNANTOTEHO MIN. (KW)	5
LÄMMÖNANTOTEHO MAX. (KW)	10
HINTA, MUSTA	2390 €

Väri: Musta Hormiliitántä päältä ja takaa, Ø 150 mm, suojaetäisyys
ylös 500 mm, taakse 200 mm, sivuille 1000 mm, eteen 1000 mm

TIILERI BALERMA KIERTOILMATAKKA



LEVEYS (MM)	589
SYVYYS (MM)	500
KORKEUS (MM)	1 262
PAINO (KG)	161
LÄMMÖNANTOTEHO MIN. (KW)	6
LÄMMÖNANTOTEHO MAX. (KW)	10
HINTA, MUSTA	1990 €

Väri: Musta Hormiliitántä päältä ja takaa, Ø 150 mm, suojaetäisyys
ylös 500 mm, taakse ja sivuille 200 mm, eteen 1000 mm

TIILERI LEÓN KIERTOILMATAKKA



LEVEYS (MM)	522
SYVYYS (MM)	522
KORKEUS (MM)	1 528
PAINO (KG)	186
LÄMMÖNANTOTEHO MIN. (KW)	6
LÄMMÖNANTOTEHO MAX. (KW)	12
HINTA, MUSTA	2590 €

Väri: Musta Hormiliitántä päältä ja takaa, Ø 150 mm, suojaetäisyys ylös
500 mm, taakse ja sivulle 200 mm, eteen 1000 mm

TIILERI CANNES, KIERTOILMATAKKA



LEVEYS (MM)	528
SYVYYS (MM)	422
KORKEUS (MM)	1027
PAINO (KG)	109
LÄMMÖNANTOTEHO MIN. (KW)	2,5
LÄMMÖNANTOTEHO MAX. (KW)	8,5
HINTA	2 300 €

Väri: Musta Hormiliitántä päältä ja takaa, Ø 150 mm, suojaetäisyys ylös 500 mm, eteen 1000 mm, taakse 200 mm, sivuille 200 mm

TIILERI CORDOBA, KIERTOILMATAKKA



LEVEYS (MM)	435
SYVYYS (MM)	435
KORKEUS (MM)	1 643
PAINO (KG)	153
LÄMMÖNANTOTEHO MIN. (KW)	5,5
LÄMMÖNANTOTEHO MAX. (KW)	10
HINTA	2 220 €

Väri: Musta Hormiliitántä päältä ja takaa, Ø 150 mm, suojaetäisyys ylös 500 mm, taakse 200 mm, sivuille 200 mm, lasiluukusta 1000 mm

HETA SCAN-LINE 7D



LEVEYS (MM)	462
SYVYYS (MM)	415
KORKEUS (MM)	1 063
PAINO (KG)	102
LÄMMÖNANTOTEHO MIN. (KW)	2
LÄMMÖNANTOTEHO MAX. (KW)	6
HINTA	2 230 €

Väri: Musta Hormiliitántä päältä ja takaa, Ø 150 mm, suojaetäisyys taakse ja sivuille 100 mm, ylös 500 mm, eteen 1000 mm

Made in Denmark 

HETA SCAN-LINE 8



LEVEYS (MM)	445
SYVYYS (MM)	445
KORKEUS (MM)	1 011
PAINO (KG)	126
LÄMMÖNANTOTEHO MIN. (KW)	2
LÄMMÖNANTOTEHO MAX. (KW)	8
HINTA, MUSTA	2 580 €

Väri: Musta Hormiliitántä päältä ja takaa, Ø 150 mm, suojaetäisyys taakse 120 mm ja sivuille 350 mm, ylös 500 mm, eteen 1000 mm

Made in Denmark 

HETA SCAN-LINE 7B



LEVEYS (MM)	454
SYVYYS (MM)	407
KORKEUS (MM)	880
PAINO (KG)	97
LÄMMÖNANTOTEHO MIN. (KW)	2
LÄMMÖNANTOTEHO MAX. (KW)	6
HINTA	2 020 €

Väri: Musta Hormiliitántä päältä ja takaa, Ø 150 mm, suojaetäisyys ylös 500 mm, taakse 100 mm ja sivuille 100 mm, eteen 1000 mm

Made in Denmark 

HETA SCAN-LINE 820B PAISTOUUNILLA



LEVEYS (MM)	548
SYVYYS (MM)	440
KORKEUS (MM)	1 325
PAINO (KG)	165
LÄMMÖNANTOTEHO MIN. (KW)	2
LÄMMÖNANTOTEHO MAX. (KW)	8
HINTA	3 860 €

Väri: Musta Paistouuni Hormiliitántä päältä ja takaa, Ø 150 mm, suojaetäisyys taakse 125 mm ja sivuille 300 mm, ylös 500 mm, eteen 1000 mm

Made in Denmark 

HETA SCAN-LINE 900 SIVULASEILLA



LEVEYS (MM)	515
SYVYYS (MM)	421
KORKEUS (MM)	1 191
PAINO (KG)	184
LÄMMÖNANTOTEHO MIN. (KW)	3
LÄMMÖNANTOTEHO MAX. (KW)	5
HINTA	3 440 €
BLACKWOOD KIVET	+1040 €

Kivi: Blackwood Hormiliitántä päältä ja takaa, Ø 150 mm, suojaetäisyys ylös 390 mm, taakse 125 mm, sivuille 400 mm, eteen 1000 mm

Made in Denmark 

HETA SCAN-LINE 830XL-B PAISTOUUNILLA



LEVEYS (MM)	548
SYVYYS (MM)	440
KORKEUS (MM)	1 639
PAINO (KG)	190
LÄMMÖNANTOTEHO MIN. (KW)	3
LÄMMÖNANTOTEHO MAX. (KW)	11
HINTA	4 400 €

Väri: Musta maali Hormiliitántä päältä ja takaa, Ø 150 mm, suojaetäisyys ylös 500 mm, eteen 1000 mm, taakse 125 mm ja sivuille 300 mm

Made in Denmark 

TULISIJOJEN MITAT

Johtuen erilaisista tulisijojen pintamateriaaleista ja siitä, että ne asennetaan käsityönä, saattaa tulisijojen todelliset mitat poiketa esitteessä annetuista mitoista +/- 40 mm. Hinnaston kaikki mitat ovat ns. pohjamittoja kuoritiilien pinnasta, hyllytiilet / koristetiilet tulevat näiden mittojen lisäksi.

HORMILIITOKSEN MITOITUS

Normaaleissa tulisijamalleissa (ei pääliliittymämallit) hormiliitos on tulisijan alaosassa takana tai sivulla. Hormiaukon alareuna on lattiapinnasta n. 70 mm (pois lukien Sara, Viivi Air, Victoria ja Veronika joissa korkeus n. 150 mm). Hormiaukon korkeus 3 tiilikerrosta (n. 220 mm). Hormiaukon leveys määräytyy hormikoon mukaan.

Tulisijan hormiaukko tehdään muuraustyön yhteydessä.

Pääliliittymämalleissa on käytettävä teräs- tai harkkohormia. Harkkohormin kanssa on käytettävä mallista riippuen vahvikekantta. Osa malleista on perusmallejaan korkeampia. Malleissa on vakiona liitäntäholkki 150 mm tai 175 mm teräspiipulle. Tarkista hinnastosta mallikohtainen hormikoko.

Tiileri tulisijan lämpötilaluokka on T400 tai suurempi.

HUOMIOITAVA ENNEN TILAUSTA

TULISIJAN SIOITTAMINEN

Tiileri -tulisijat ovat suunniteltu muurattaviksi joko palomuuriseinää vasten, keskelle tilaa tai palava-aineista seinärakennetta vasten tietyin ehdoin. Osassa Tiileri -tulisijoissa takaosan kuoritiiliverhoilu sisältyy vakiotoimitukseen, osassa ei. Varmista tulisijan taustan verhoilu Tiilerin myynnistä, riippuen tulisijamallista! Kaikki Tiileri -tulisijamallit ovat saatavissa taustaverhoiluina ja voidaan sijoittaa min. 50 mm suojaetäisyydellä palava-aineisesta seinärakenteesta. Integroidulla palomuurilla tulisija voidaan muurata seinärakennetta vasten 0 mm suojaetäisyydellä (lisävaruste).

Tiileri -tulisijat valmistetaan korkean tiheyden omaavista, kestävästä tiilistä, jonka vuoksi Tiileri -tulisijat painavat jopa 3500 kg. Varmista rakennuksen lattiarakenteiden kantavuus ennen tulisijan muuraamista. Lisäksi, tulisijan perustusten tulee olla kosteuseristetyt. Hormiliitosalue on määritelty erikseen jokaiselle tulisijalle. Huolehdi jo tilausvaiheessa siitä, että tulisija voidaan liittää hormiin oikein. Mikäli hormia ei ole, eikä hormille ole varattu omaa perustusta, voi pääliliittymä olla ainoa vaihtoehto. Muista siis selvittää hormiasiat kuntoon ennen tulisijan tilaamista. Vanhoihin hormoneihin liitettäessä on muurarin tai nuohoojan varmistettava hormin kunto, veto-ominaisuudet sekä hormiliitäntä.

SUOJAETÄISYYDET

Paloturvallisuuden vuoksi kaikkia tulisijoja koskevat suojaetäisyydet on huomioitava ennen tulisijan tilaamista. Muurattujen tulisijojen suojaetäisyyksiä ovat: tulisijan kuorellisen osan pinnasta palavaan materiaaliin 50 mm vaakaan ja 150 mm ylös. Kuorettoman osan osalta (palomuuria vasten olevat osat) 150 mm vaakaan, 150 mm ylös ja lisäksi 50 mm alas. Valurautaisen hellatason suojaetäisyys ylös 1000 mm ja vaakaan 500 mm. Lattialla tulipesän luukun edessä tulee olla palamatonta materiaalia niin, että se on vähintään 100 mm sivusuunnassa ohi luukun reunoista ja vähintään 400 mm eteenpäin luukkuun nähden. Palo-muurin taakse on jätettävä tuulettuva ilmapäli. Varmista suoja-etäisyydet paikallisilta palo-/rakennus-viranomaisilta. Varmista myös mallikohtaiset erot.

Tulisijan muurauksessa on noudatettava Suomen Rakentamismääräyskokoelman, osa E8 Muuratut tulisijat, ohjeita ja määräyksiä. Käytä aina alan ammattilaista muuraustyössä!

Pelkät rakenteelliset suojaetäisyydet eivät riitä, koska tulisijassa on aina vaarallisen kuumia pintoja. Muista erityisesti, että nykyisten lasiluukkujen säteilylämpö on erittäin korkea. Esim. lapsille kuuma lasiluukku on erittäin vaarallinen. Varoita lapsia asiasta ja huolehdi siitä, etteivät lapset vahingossakaan mene liian lähelle tulisijaa. Samoin huonekalujen tekstiilit ovat usein erittäin paloarkoja, joten älä laita huonekaluja ja muuta helposti syttyvää liian lähelle tulisijaa.

TOIMITUSSISÄLTÖ

Tiileri-tulisija on pakattu kuormalavoille ja toimitukseen sisältyvät; kuori- ja sydäntiilet sahattuina ja kerroksittain numeroituina, tulenkestävät kannet ja ylityspalkit, muuraukseen tarvittavat laastit, valurautaosat, tulisijaeristeet sekä käyttö- ja muurausohjeet. Paketti ei sisällä muuraustyötä eikä mitoitusta. Tulisijaa hankittaessa on huomioitava muurattujen tulisijojen suojaetäisyydet ja muut tulisijaa koskevat määräykset.

Valmistuslumisijojen hinnat vapaasti tehtaalla Tarvasjoki, Seppälän Tiili Oy. Hinnastossa esitettyihin tulisijoihin voidaan hinnaston painatuksen jälkeen tehdä teknisiä muutoksia, joihin valmistaja pidättää itselleen oikeudet. Mallikuvat ovat viitteellisiä.

HINNAT VOIMASSA TOISTAISEKSI, PIDÄTÄMME OIKEUDEN MUUTOKSIIN.

TAKUUEHDOT

Seppälän Tiili Oy:n valmistamien Tiileri -tulisijojen takuu-aika on 5 vuotta. Takuu kattaa Tiilerin osien valmistus- ja materiaalivirheet. Tulisijojen luukut ja valurautaosat tulevat ulkopuoliselta toimittajalta, joille niiden valmistaja myöntää 2 vuoden takuun toimituspäivästä lukien.

Takuu ei kata poltetulle tiilelle ominaisia väri- ja kokovaihteluita, eikä tulisijan pinnassa, laattasaumoissa tai tulipesän sisällä esiintyviä vähäisiä halkeamia, jotka eivät vaikuta tulisijan turvallisuuteen ja toimintaan. Takuu ei kata normaalista kulumisesta tai käyttövirheestä aiheutuneita vahinkoja.

Muuraus- ja asennusvirheistä sekä niiden aiheuttamista vahingoista vastaa työn suorittaja.

Tiileri -tulisijojen toiminnallinen takuu on 5 vuotta, mikäli tulisija on muurattu oikein tulisijatoimituksessa olevien ohjeiden mukaisesti. Toimintatakuu ei kata asennus-, muuraus- ja käyttövirheitä. Toiminnallisen takuun ehtona on, että savuhormi, johon tulisija on liitetty, täyttää Seppälän Tiili Oy:n asettamat vaatimukset. Huoneilman alipaineen aiheuttamista toiminnallisista ongelmista takuu ei vastaa. Tulisijan läheisyyteen on johdettava riittävästi palamisilmaa.

Tiileri ei vastaa rakenteisiin ilman valmistajan valtuutusta ja hyväksyntää tehdyistä muutoksista ja lisäyksistä.

Käytä vain Tiilerin hyväksymiä lisä- ja varaosia.

Tiileri hormit



TIILERI VARAAVA TIILIHARKKOHORMI T600



Yhteensopiva 1/2 ja 1/1 kiven hormin vaativien tulisijojen kanssa.

ALALIITOS	1-hormi 1 x Ø180mm n. 300 435x435	Tupla-hormi 2 x Ø180mm n. 500 435x730	Tripla-hormi 3 x Ø180mm n. 700 435x1020	AIR-HORMI -lisä KORVAUSILMA TAKKAAN
3000 MM	657 €	1139 €	1584 €	+ 992 €
3500 MM	715 €	1229 €	1716 €	-
4000 MM	768 €	1319 €	1843 €	+ 1144 €
4500 MM	816 €	1414 €	1976 €	-
5000 MM	873 €	1509 €	2108 €	+ 1295 €
5500 MM	927 €	1605 €	2246 €	-
6000 MM	980 €	1695 €	2372 €	+ 1457 €
6500 MM	1032 €	1785 €	2505 €	-
7000 MM	1091 €	1880 €	2638 €	+ 1609 €
7500 MM	1139 €	1976 €	2770 €	-
8000 MM	1197 €	2071 €	2897 €	+ 1761 €
8500 MM	1250 €	2156 €	3029 €	-
9000 MM	1303 €	2251 €	3162 €	+ 1913 €
9500 MM	1361 €	2346 €	3294 €	-
10000 MM	1419 €	2441 €	3427 €	+ 2075 €
10500 MM	1468 €	2526 €	3553 €	-
11000 MM	1520 €	2621 €	3686 €	-
11500 MM	1578 €	2717 €	3819 €	-
12000 MM	1626 €	2801 €	3956 €	-

RAHTI	PITUUS	VYÖHYKE A	VYÖHYKE B	**VYÖHYKE C
1-hormi	3 - 6 m	250 €	298 €	alk. 350 €
	6,5 - 12 m	298 €	350 €	alk. 398 €
2-hormia	3 - 6 m	290 €	340 €	alk. 390 €
	6,5 - 12 m	340 €	380 €	alk. 398 €
3-hormia	3 - 6 m	320 €	370 €	alk. 420 €
	6,5 - 12 m	370 €	420 €	alk. 470 €
				vyöhykekartta s. 9 ** kysy hinta

LISÄVARUSTEET			
nokiluukku, satiinikromi	16 €	32 €	48 €
lisäsavupeltti/kpl	185 €	-	-
piipunhattu	225 €	295 €	345 €
välipohjan läpivienti-eristesarja 120 mm	50 €	70 €	90 €

Tulisijatoimituksen yhteydessä alennus hormipaketin rahdista 50 €

Piipunhatun väri on musta.

PAKETTI SISÄLTÄÄ

Muototiilet, piippulaastin (n. 2,5 - 3,0 m sisätiloihin), muurauslaastin, mustan valurautaisen nuohousluukun, RST savupellin, läpivientien tiivistysteipit, läpivientien palovillat ja tiilitasoitteen kylmätilaan.

HUOM! Tasoite ja pinnoitelaasti eivät sisälly vakioitoimitukseen. Kysy myynnistä.

1-HORMI

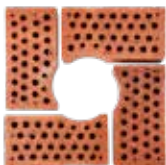

TUPLA-HORMI

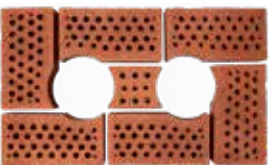

TRIPLA-HORMI

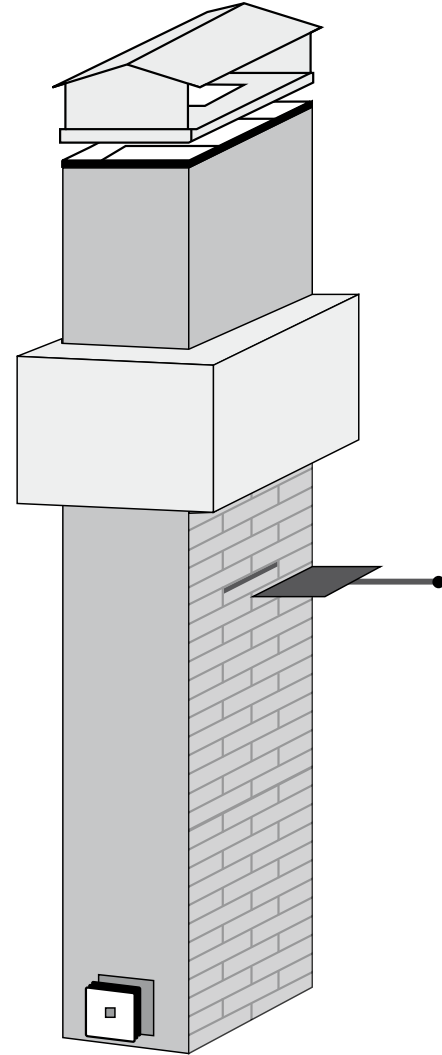
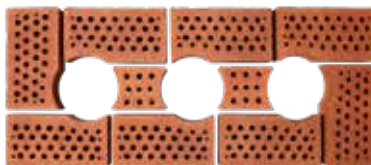

Kuva on viitteellinen.

TIILERI TIILIHARKKOHORMI T600

- lisää varaavaa massaa
- pyöreä savukanava
Suojaetäisyys yläpohjan läpiviennissä 120 mm kun yläpohjaneriste paksuus on yli 300 mm. Suojaetäisyys palava-aineiseen seinään 50 mm kun ilmarako on tuulettuva. Korvausilmahormi edellyttää yhden lisäkerroksen lisäämistä harkkohormin alle.



Tiileri Solo: suojaetäisyys 100 mm (eriste max 800 mm)

Pituus (mm)	Tiileri Solo 150/250
2 610	930 €
2920	950 €
3110	970 €
3550	990 €
3860	1 050 €
4050	1 100 €
4490	1 140 €
4990	1 190 €
5430	1 270 €
5800	1 330 €
6370	1 390 €
6870	1 470 €
7310	1 510 €
7620	1 550 €
8060	1 590 €

RAHTI / PAKETTI	137 €
-----------------	-------

Rahti sisältää pakkaus- ja kierrätysmaksun.

Rahti **137 €**

Huom. Ei koske erikoisalueita (saaristo-alueet)

PIIPPUPAKETIN SISÄLTÄMÄT OSAT:

- aloituskappale takkaan, sulkupelti korkeudella 200 mm
- savupeltijakso 1000 mm
- liukupanta
- tarvittava määrä eristettyjä hormijaksoja
- sisäkaton peitelevy, vakiona 0-15 astetta
- höyrynsulkutiiviste
- yläpohjan läpivientieriste, max 800 mm yläpohjaeristepaksuusiin saakka
- vesikaton sadekaulus huopakatolle
- yläpohjan kattotuki
- päätöskappale
- sadehattu

MUUTOKSET:

2-kerroksisen talon välipohjan läpivientipaketti (lisäeriste + peitelevyt) **+165 €**

2-kerroksisen talon välipohjan peitelevyt (ilman lisäeristettä) **+75 €**

Vesikaton läpivienti profiilipelti- ja tiilikatolle (aluskatteen tiiviste, piippuläpivienti pellityksineen) **300 €**

Vesikaton läpivientipaketti konesaumakatteelle (kiinnityslistat lisätty) **+345 €**

Jatkopelti profiilipelti- ja tiilikatteelle (hyötypituus 1000 mm) **75 €**

Jatkopelti konesaumakatolle (sisältää kiinnityslistat) **85 €**

Läpiviennin lisäeriste, jos vino yläpohja **95 €**

Pellityssarjojen värit: Musta RR33, tummanharmaa RR23 (ei muita väri vaihtoehtoja)

Piipun vakiovärit: Musta, valkoinen, tummanharmaa, kiiltävä RST

HUOM! Tilausvärit lisähinnasta (tiedustele hintaa myynnistä).



TILATTAESSA TARVITTAVAT TIEDOT:

Sisäpiipun väri ja pinta

Mitta takan päältä sisäkattoon

Sisäkaton kaltevuus

Vesikaton materiaali ja väri

Vesikaton kaltevuus 10° - 45°

Yläpohja vino vai suora

Vesikaton yläpuolisen osan pituus

Piipun etäisyys harjalta

TIILERI TERÄSHORMI PRIME T600 JA UNIQUE T600

PRIME: suojaetäisyys 110 mm (eriste max 800 mm)

UNIQUE: suojaetäisyys 40 mm (eriste max 800 mm)

MODUULIT (1170, 540)	Pituus mm	PRIME Ø150/ 238 mm	PRIME Ø175/ 265 mm	UNIQUE Ø150/ 238 mm	UNIQUE Ø175/ 290 mm
2 PITKÄÄ	2490	1 396 €	1 467 €	1 484 €	1 579 €
2 PITKÄÄ / 1 LYHYT	3030	1 543 €	1 633 €	1 668 €	1 757 €
3 PITKÄÄ	3660	1 597 €	1 692 €	1 733 €	1 851 €
3 PITKÄÄ / 1 LYHYT	4200	1 750 €	1 851 €	1 916 €	2 059 €
4 PITKÄÄ	4830	1 805 €	1 911 €	1 987 €	2 128 €
4 PITKÄÄ / 1 LYHYT	5370	1 951 €	2 076 €	2 171 €	2 330 €
5 PITKÄÄ	6000	2 006 €	2 136 €	2 236 €	2 407 €
5 PITKÄÄ / 1 LYHYT	6540	2 153 €	2 300 €	2 419 €	2 608 €
6 PITKÄÄ	7170	2 205 €	2 360 €	2 484 €	2 679 €
6 PITKÄÄ / 1 LYHYT	7710	2 360 €	2 526 €	2 668 €	2 880 €
7 PITKÄÄ	8340	2 415 €	2 640 €	2 735 €	2 940 €
RAHTI / PAKETTI		137 €	137 €	137 €	137 €

Rahti sisältää pakkaus- ja kierrätysmaksun

11 vakiovärillä ja savupellillä pitkä 1170 mm 05 suoramoduuli pitkä 1170 mm

PIIPPUPAKETIN SISÄLTÄMÄT OSAT:

- 60P** liitospaketti takkaan,
- 09** kiinnityspanta (ruuviliitos)
- 11** vakiovärillä ja savupellillä pitkä 1170 mm
- 05** suoramoduuli pitkä 1170 mm
- 02** suoramoduuli lyhyt 540 mm
- 25 L** peitelevy 0°- 34°
- 85 L** höyrysulkutiiviste ja aluskatetiiviste
- 35 AL** yläpohjan läpivientieriste / alumiinipelti holkki
- 67 P** peltinen läpivientisarja etäisyys harjasta 245 mm - 1350 mm piipun keskelle, sis. yhden jatkoniskalevyn 67 J ja kiinnitystarvikkeet (ruuvit ja liimamassa)
- 15** sadesuoja ja pätekappale

MUUTOKSET

2-kerroksisen talon välipohjan läpivientipaketti (sis. lisäeriste / holkki + peitelevyt) **+213 €**

2-kerroksisen talon välipohjaan peitelevyt 2 kpl (ei lisäeristettä / holkkia) **+88 €**

Jatkoniskalevy (950 mm hyötypituus) **+77 €**

Läpiviennin pätekappale lappeelle (ei sovellu konesauma- eikä classic-katoille) **+149 €**

Konesaumakaton ja classickaton peltisen läpivientisarjan asennuskiskot pituus 1000 mm, 4 kpl **+44 €**

Pyramiditiiviste paketti: pyramidi tiiviste, pätekappale ja sadesuoja (ei sis. peltistä läpivientisarjaa) **-202 €**

VÄRIT PELLITYSSARJOILLE:

Musta RR33, Tumma harmaa RR23, Ruskea RR32, Punainen RR29 ja Tiilenpunainen RR750

VAKIOVÄRIT SISÄLLÄ:

Valkoinen kiiltävä / matta, vaalea harmaa matta, tumma harmaa matta, musta matta, RST harjattu

Paketti sisältää yhden värillisen savupeltimoduulin 1170 mm, muista värillisistä moduuleista lisähinta **41 €/moduuli** (erikoisvärit **124 €/moduuli**)

Rahti **137 € / paketti**, sisältäen pakkaus ja kierrätysmaksun (pientoimitus **51 € / nouto Kauhavalta 35 €**)

Teräshormin voi asentaa tulisijan päältä lähteväksi ilman vahvikekantta.

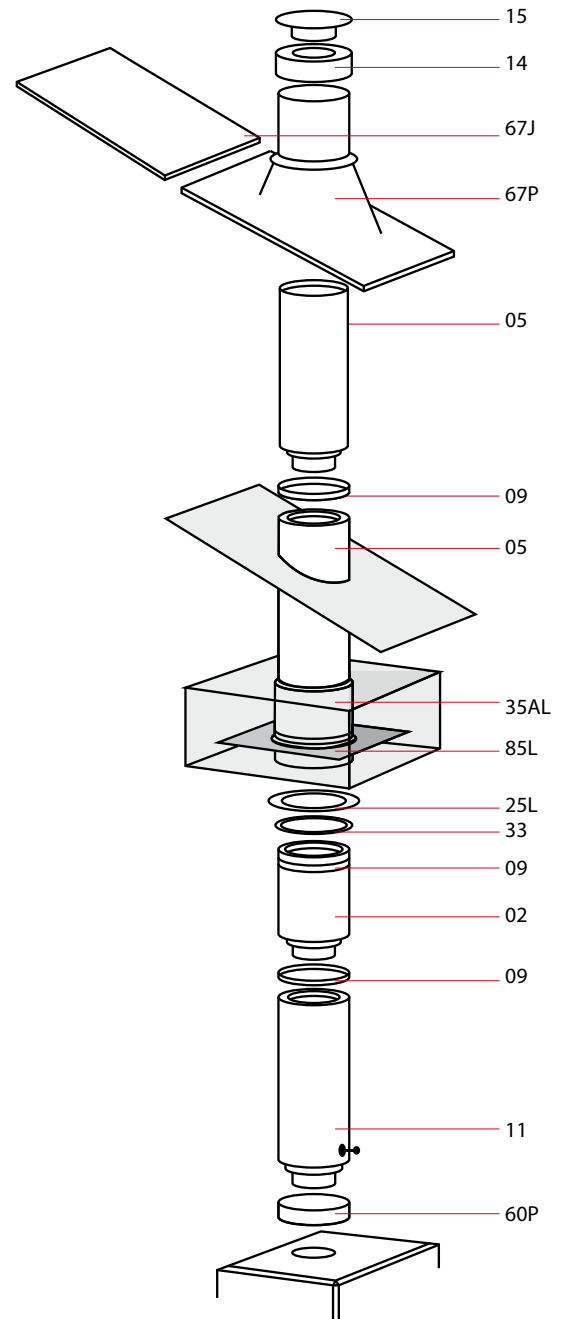

Kuva on viitteellinen.

TILATTAESSA TARVITTAVAT TIEDOT:

- Sisäpiipun väri ja pinta
- Mitta takan päältä sisäkattoon
- Sisäkaton kaltevuus, jos on jyrkempi kuin 40°
- Katon materiaali ja pellityssarjan väri
- Vesikaton kaltevuus 10°- 40° (huopa 0°-10° tai 10°-40°)
- Piipun etäisyys harjasta

TIILERI TERÄSHORMI AIR T600

TERÄSPIIPPU suojaetäisyys 40 mm (eriste max 800mm)

MODUULIT	Pituus mm	Ø 150/265	Ø 175/314
2 PITKÄÄ / 1 ILMANOJHAUS	3 030	2 114 €	2 328 €
2 PITKÄÄ / 1 ILMANOJHAUS / 1 LYHYT	3 570	2 339 €	2 593 €
3 PITKÄÄ / 1 ILMANOJHAUS	4 200	2 421 €	2 689 €
3 PITKÄÄ / 1 ILMANOJHAUS / 1 LYHYT	4 740	2 647 €	2 953 €
4 PITKÄÄ / 1 ILMANOJHAUS	5 370	2 727 €	3 049 €
4 PITKÄÄ / 1 ILMANOJHAUS / 1 LYHYT	5 910	2 954 €	3 314 €
5 PITKÄÄ / 1 ILMANOJHAUS	6 540	3 035 €	3 410 €
5 PITKÄÄ / 1 ILMANOJHAUS / 1 LYHYT	7 080	3 261 €	3 674 €
6 PITKÄÄ / 1 ILMANOJHAUS	7 710	3 342 €	3 770 €
6 PITKÄÄ / 1 ILMANOJHAUS / 1 LYHYT	8 250	3 568 €	4 035 €
RAHTI / PAKETTI		137 €	137 €

Rahti sisältää pakkaus- ja kierrätysmaksun

HUOM. Katso periaatekuva hormisisällöstä sivulta 35

HUOM. Valitessa Tiileri teräshormi AIR, tulee Tiileri -tulisijaan valita aina AIRBOX.

PIIPPUPAKETIN SISÄLTÄMÄT OSAT:

60P liitospaketti takkaan

09 kiinnityspanna (ruuviliitos)

05 suoramoduuli pitkä 1170 mm vakiovärillä

02 suoramoduuli lyhyt 540 mm

11 Ilmanohjausmoduuli AIR in 540mm vakiovärillä

Korvausilmakanava säädettävä, vakioväri

25 L peitelevy 0°- 34°

85 L höyrysulkutiiviste ja aluskatetiiviste

35 AL yläpohjan läpivientieriste / alumiinipelti holkki

67 P peltinen läpivientisarja etäisyys harjasta 245 mm - 1350 mm piipun keskelle, sis. yhden jatkoniskalevyn **67 J** ja kiinnitystarvikkeet (ruuvit ja liimamassa)

15 sadesuoja ja päätekappale

Korvausilmakanava – Airbox -adapteri

MUUTOKSET

2-kerroksisen talon välipohjan läpivientipaketti (sis. lisäeriste / holkki + peitelevyt)

+213 €

2-kerroksisen talon välipohjaan peitelevyt 2 kpl (ei lisäeristettä / holkkia) **+88 €**

Jatkoniskalevy (950 mm hyötypituus) **+77 €**

Läpiviennin päätekappale lappeelle (ei sovellu konesauma- eikä classic-katoille)

+149 €

Konesaumakaton ja classickaton peltisen läpivientisarjan asennuskiskot pituus

1000 mm, 4 kpl **+44 €**

Pyramiditiiviste paketti: pyramidi tiiviste, päätekappale ja sadesuoja (ei sis.

peltistä läpivientisarjaa) **-202 €**

VÄRIT PELLITYSSARJOILLE:

Musta RR33, Tumma harmaa RR23, Ruskea RR32, Punainen RR29 ja Tiilenpunainen RR750

VAKIOVÄRIT SISÄLLÄ:

Valkoinen kiiltävä / matta, vaalea harmaa matta, tumma harmaa matta, musta matta, RST harjattu.

Paketti sisältää yhden värillisen ilmanohjausmoduulin savupellillä, sekä yhden värillisen 1170 mm suoran moduulin, muista värillisistä moduuleista lisähinta **41 € / moduuli** (erikoisvärit **124 € / moduuli**).

Rahti **137 € / paketti**, sisältäen pakkaus ja kierrätysmaksun (pientoimitus **51 € / nouto Kauhavalta 35 €**).

Teräshormin voi asentaa tulisijan päältä lähteväksi ilman vahvikekantta.

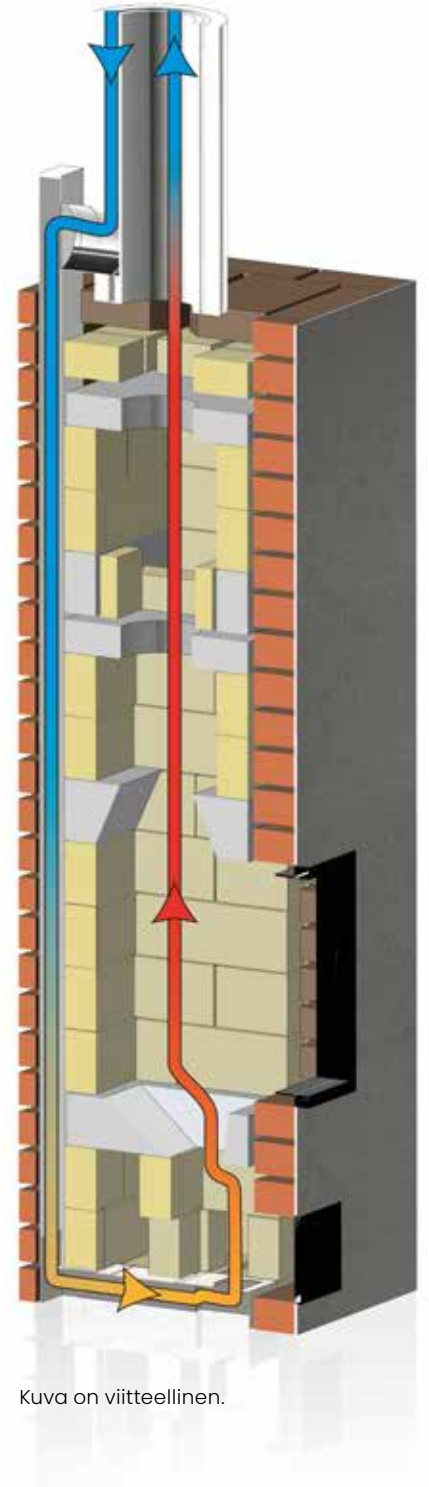

Kuva on viitteellinen.

TILATTAESSA TARVITTAVAT TIEDOT:

Sisäpiipun väri ja pinta

Mitta takan päältä sisäkattoon

Sisäkaton kaltevuus, jos on jyrkempi kuin 40°

Katon materiaali ja pellityssarjan väri

Vesikaton kaltevuus 10°- 40°(huopa 0°-40°)

Piipun etäisyys harjasta

pituus (mm)	paino n. 96 kg/m ø150 / ø180	päälliitos		alaliitos	
		ø 150mm 350x350	ø 180mm 380x380	ø 150mm 350x350	ø 180mm 380x380
3000	310 / 330	691 €	700 €	738 €	747 €
3250	330 / 350	719 €	727 €	766 €	776 €
3500	360 / 380	746 €	756 €	795 €	805 €
3750	380 / 400	774 €	785 €	821 €	832 €
4000	410 / 430	858 €	869 €	905 €	917 €
4250	430 / 450	884 €	898 €	933 €	946 €
4500	460 / 480	913 €	925 €	961 €	973 €
4750	480 / 500	941 €	955 €	988 €	1003 €
5000	510 / 530	968 €	982 €	1016 €	1031 €
5250	530 / 560	996 €	1011 €	1044 €	1059 €
5500	560 / 590	1023 €	1039 €	1072 €	1087 €
5750	580 / 610	1085 €	1101 €	1133 €	1150 €
6000	610 / 640	1113 €	1130 €	1161 €	1178 €
6250	630 / 660	1211 €	1229 €	1260 €	1277 €
6500	660 / 690	1239 €	1258 €	1287 €	1307 €
6750	680 / 710	1267 €	1287 €	1315 €	1334 €
7000	710 / 740	1294 €	1315 €	1342 €	1362 €
7250	730 / 760	1323 €	1342 €	1371 €	1392 €
7500	760 / 790	1349 €	1372 €	1398 €	1420 €
7750	780 / 820	1378 €	1400 €	1425 €	1447 €
8000	810 / 850	1406 €	1428 €	1455 €	1477 €
8250	830 / 870	1433 €	1458 €	1482 €	1506 €
8500	860 / 900	1462 €	1485 €	1509 €	1533 €
8750	880 / 920	1488 €	1514 €	1536 €	1563 €
9000	910 / 950	1516 €	1543 €	1565 €	1590 €
9250	930 / 970	1544 €	1571 €	1592 €	1619 €
9500	960 / 1000	1572 €	1598 €	1619 €	1648 €
9750	980 / 1020	1599 €	1629 €	1648 €	1676 €
10000	1010 / 1050	1628 €	1656 €	1676 €	1703 €
10250	1030 / 1080	1655 €	1684 €	1702 €	1733 €
10500	1060 / 1110	1682 €	1714 €	1731 €	1762 €
RAHTI / PAKETTI		220 €	220 €	220 €	220 €

Rahti sisältää pakkaus- ja kierrätysmaksun.

LISÄVARUSTEET:

Pellityssarja ja piipunhattu **+522 €**

Välipohjan läpivientieristesarja **+52 €**

Vahvikekansi, piipun paino max 700 kg **+101 €**

Vahvikekansi korvaa tulisijan ylimmän tiilikerroksen osittain tai kokonaan.

PAKETTI SISÄLTÄÄ:

Hormiharkot (h: 250mm) valitun korkeuden mukaisesti, harkkomuurauslaastin, tasotuslaastin, yläpohjan läpivientieristesarjan 50 mm (1-kerroksinen rakennus), tiivisteteipin yläpohjaan (höyrynsulkuun ja aluskatteeseen), savupellin. Yli 4000mm piiput sisältävät piipun tukiraudan. Lisäksi alaliitosmalleissa on nuohousluukku.

MUUTOKSET

2-Pellityssarja ja piipunhattu vesikatolle, etäisyys harjasta 0,15 - 1,20 m.

Pellityssarjan värit: Vaalean harmaa (RR21), Tumman harmaa (RR23),

Punainen (RR29), Musta (RR33), Tumman ruskea (RR32)

Jatkoniskalevy (hyötypituus 800mm) **63 €**.

HUOM! Huopakatteella tulee aina erikseen ilmoittaa vesikatteen astekulma.

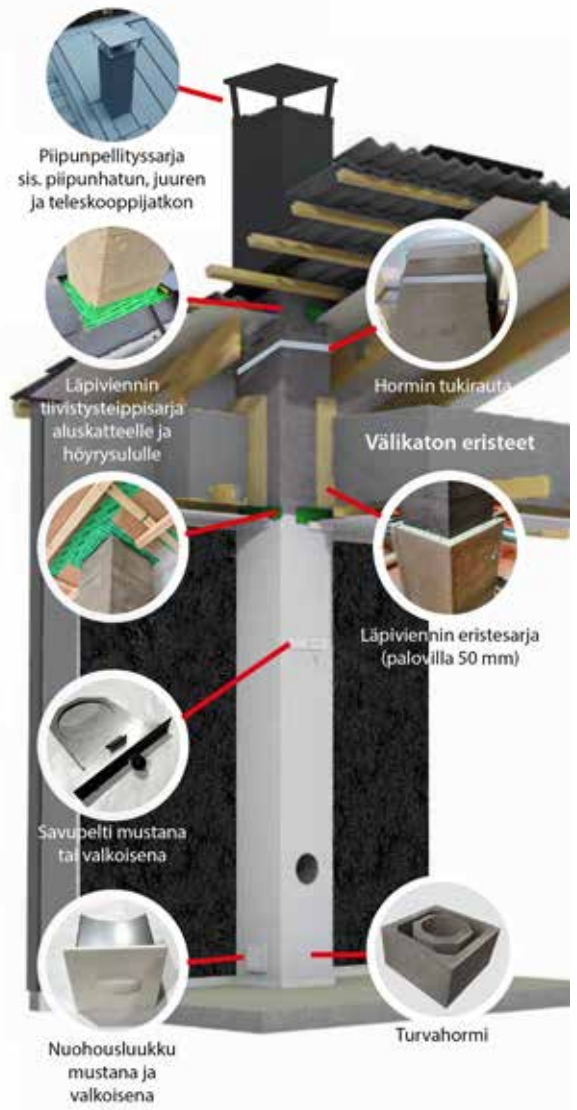

Kuva on viitteellinen.

- Suojaetäisyys palaviin materiaaleihin 50 mm väli- / yläpohjassa.
- Suojaetäisyys palaviin materiaaleihin tuulettuvassa huonetilassa 50 mm.
- Suojaetäisyys seuraaviin materiaaleihin 20mm CE-testin mukaisesti: Kattopaneelit, höyrynsulku, aluskate.
- Kiinnitettävä mukana tulevilla SITKO -teipillä tai vastaavat ominaisuudet täyttävällä teipillä.
- Yli 4000 mm pitkiin piippuihin sisältyy piipun tukirauta.
- Max 1500mm ylitys vesikatopinnasta ilman erillistä tuentaa.

Piippu voidaan koteloida min. 20mm etäisyydellä piipusta A1 -luokan palamattomalla materiaalilla. Koteloinnin oltava tuulettuva ja tarkastettavissa.

Saatavissa myös tuplahormina, kysy tarjous erikseen Tiileriltä.

Mikäli tulisija liitetään Tiileri - tulisijaan päältä, on tulisijaan tilattava erikseen vahvikekansi.

TIILERI HARKKOHORMI T600, KERAAMINEN SISÄPUTKI

PAINO KG/M KOKO MM	Pääliiotos		Alaliitos	
	Ø 160mm	Ø 200mm	Ø 160mm	Ø 200mm
	72	84	72	84
	320x320	360x360	320x320	360x360
3000 MM	713 €	782 €	852 €	928 €
3660 MM	793 €	875 €	939 €	1 021 €
4000 MM	835 €	916 €	947 €	1 063 €
4660 MM	916 €	1 015 €	1 063 €	1 162 €
5000 MM	951 €	1 057 €	1 097 €	1 202 €
5660 MM	1 027 €	1 144 €	1 167 €	1 289 €
6000 MM	1 063 €	1 185 €	1 208 €	1 331 €
6660 MM	1 150 €	1 284 €	1 289 €	1 424 €
7000 MM	1 196 €	1 337 €	1 337 €	1 477 €
7660 MM	1 266 €	1 424 €	1 413 €	1 564 €
8000 MM	1 308 €	1 465 €	1 447 €	1 605 €
8660 MM	1 384 €	1 546 €	1 523 €	1 692 €
9000 MM	1 418 €	1 593 €	1 559 €	1 734 €
9660 MM	1 512 €	1 698 €	1 652 €	1 844 €
10000 MM	1 546 €	1 740 €	1 692 €	1 886 €
10660 MM	1 622 €	1 827 €	1 763 €	1 973 €
11000 MM	1 658 €	1 867 €	1 804 €	2 014 €
11660 MM	1 745 €	1 967 €	1 886 €	2 113 €
12000 MM	1 780 €	2 019 €	1 932 €	2 160 €
330 MM LISÄ	36 €	45 €	37 €	45 €
RAHTI	VYÖHYKE A	VYÖHYKE B	VYÖHYKE C	
1-HORMINEN	220 €	270 €	390 €	

Kts. vyöhykekartta s. 9

Rahti sisältää pakkaus- ja kierrätysmaksun.

LISÄVARUSTEET

Pellityssarja (10-45°) huopakatolle **+475 €**
 Pellityssarja (10-45°) profiilikatolle **+695 €**
 Pellityssarja (10-45°) konesaumakatolle **+745 €**
 Piipunhattu **+235 €**
 Välipohjan läpivientieristesarja 100mm **+110 €**
 Hormin tuentapaketti **+215 €**

Mikäli harkkopiippu liitetään Tiileri -tulisijaan päältä, on tulisijaan tilattava erikseen vahvikekansi **+101 €**. Hormin maksimi paino saa olla 700 kg. Vahvikekansi korvaa tulisijan ylimmän tiilikerroksen osittain tai kokonaan.

PAKETTI SISÄLTÄÄ:

Hormiharkot 330 mm, harkkomuurauslaastin, eristeputket 330 mm, keraamiset hormiputket 330 mm, tulenkestävän asennusmassan, yläpohjan läpivientieristesarjan 100 mm (1-kerroksinen rakennus, tiivisteteipin yläpohjaan (höyrinsulkuun ja aluskatteeseen) sekä savupellin (valkoinen). Lisäksi alaliitosmallissa on pohjalaatta, nuohousluukku (valkoinen) ja keraaminen suorakaideliitoselementti 660 mm.

MUUTOKSET:

Pellityssarja ja piipunhattu vesikatolle, etäisyys harjasta 0,20 m- 1,05 m. Pellityssarjan värit tiilenpunainen, tummanharmaa, musta ja piipunhatun väri aina musta.

Jatkoniskalevy (hyötypituus 1000 mm), profiilikatolle **57 €/kpl** ja konesaumakatolle **77 €/kpl**.



Kuva on viitteellinen

Suojaetäisyys palaviin materiaaleihin 100 mm väli-/yläpohjassa

Suojaetäisyys palaviin materiaaleihin 50 mm tuulettuvassa huonetilassa

Tandem- ja triplahormit, kysy tarjous erikseen Tiileriltä.



TIILERI

Veeti Original,
tiililaatta
Penkki 2-osainen

Yhteystiedot

TIILERI-MYYNTI:

VANTAA*

Petikontie 3, 01720 Vantaa

TAMPERE*

Tekijänkuja 6, 33960 Pirkkala

TURKU*

Rydöntie 10, 20360 Turku

TIILERI.FI

PALVELUNUMEROMME: 02 420 000

email: info@tiileri.fi

OULU*

Uusikatu 57-59, 90120 Oulu

ROVANIEMI*

Aittatie 1, 96100 Rovaniemi

TIILERI YLIVIESKA*

Lentokentäntie 833,
84880 Ylivieska

TIILERI MIKKELI*

Tykkimiehenkatu 18, 50100 Mikkeli

TAKKATEHDAS:

TIILERI SEPPÄLÄ*

Kyröntie 504
21450 Tarvasjoki

* pysyvä tulisijanäyttely