



# Tulisija- hinnasto

1.1.2025  
ALV 25,5%



Veronika Trendi



Aino



Amanda Funkkis



Heidi Original



**TIILERI**  
• SINCE 1952 •

## 1. VALITSE PINNOITTEEN VÄRI

## 2. VALITSE MOSAIIKKI, HIILILAATTA TAI SISUSTUSTIILI

## 3. VALITSE LUUKKU



### TOIMITUS SISÄLTÄÄ:

Funkkis-mallit sisältävät normaalin Tiileri takka-toimituksen lisäksi: teräksisen tai valurautaisen takkaluukun, teräksiset tai valurautaiset nuohous- ja tuhkapesänluukut, mosaiikkikaakelit, kaakelien kiinnitys- ja saumaustaastin sekä pinnoituslaastit.

## 1. PINNOITTEET



Valkoinen



Vanilja



Vaaleanharmaa



Kashmir, erikoisväri, +155 €



Harmaa



Tummanharmaa



Musta, erikoisväri, +155 €

Funkkismallit ovat saatavana perinteisen antiikkilaastin lisäksi eri värisillä rappauksilla. Vaihtoehtoista löytyy 6 erilaista hiertoväripintaa.

## 2. MOSAIIKIT, HIILILAATTA, SISUSTUSTIILET MOSAIIKKIVAIHTOEHDOT, MOSAIIKKILAATAT SISÄLTYYVÄT HINTAAN



Luonnonvalkoinen



Harmaa



Ruskea

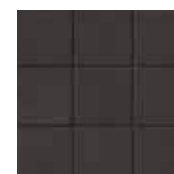

Musta

### HIILILAATTA 300x300 mm



Hiililaatta on saatavana luukun/luukkujen ympärille lisähintaan +50 € / +85 €. Huomioi, että hiililaatta asennetaan puskaumaan eli toimitus ei sisällä saumalaastia.

Luukun ympärille asennettaviin mosaiikkeihin toimitetaan laatan väriin sopiva saumalaasti.

### SISUSTUSTIILIVAIHTOEHDOT



Ruukintiili Nordic White



Ruukintiili Nordic Sienna



Ruukintiili Nordic Fire



Ruukintiili Nordic Peat



Ruukintiili Nordic Shadow



Ruukintiili Nordic Grey

Ruukintiili sisustustiilet takkaluukun ympärille +50€, takkaleivinuuneihin ja kahden luukun ympäri +85€.

### 3. LUUKUT

Valurautaiset tai teräksiset luukut, luukut takkamallin mukaan (kts. luukkuvaihtoehdot sivulta 6)

Painoteknisistä syistä johtuen värit voivat hieman vaihdella.

# ORIGINAL-TULISIJAT (TIILIPINTAISET TULISIJAT) - VALITTAVISSA OLEVAT MATERIAALIT

## 1. VALITSE KUOREN VÄRI

## 2. VALITSE SAUMAN VÄRI

## 3. VALITSE HYLLYJEN VÄRI

## 4. VALITSE LUUKKU



## 1. KUOREN VÄRIVAIHTOEHDOT



Ruukintiili Nordic White



Ruukintiili Nordic Grey



Ruukintiili Nordic Shadow



Ruukintiili Nordic Sienna



Ruukintiili Nordic Fire



Ruukintiili Nordic Peat



Tundra, sileä



Vaalea kuviopinta



Punainen



Liekki, sileä



Kaamos, antiikki



Noir, Lusto

## TOIMITUS SISÄLTÄÄ:

Original-mallit sisältävät normaalin Tiileri takkatoimituksen lisäksi: teräksisen tai valurautaisen takkaluukun, teräksiset tai valurautaiset nuohous- ja tuhkapesänluukut, julkisivu-, hylly- ja kuviotiilet sekä värillisen muurauslaastin.

## 2. SAUMAN VÄRIVAIHTOEHDOT



Tundra



Harmaa



Pallas



Ropis



Mutus

## 3. HYLLYJEN VÄRIVAIHTOEHDOT



Fenix



Tuhka



Punainen



Pusta



Liekinkirjava

## 4. LUUKUT

Painoteknisistä syistä johtuen värit voivat hieman vaihdella.

Valurautaiset tai teräksiset luukut, luukut takkamallin mukaan (kts. luukkuvaihtoehdot sivulta 6)

## 1. VALITSE KUOREN VÄRI

## 2. VALITSE SAUMAN VÄRI

## 3. VALITSE ETU- JA YLÄKUVIO

## 4. VALITSE HYLLYJEN VÄRI

## 5. VALITSE LUUKKU

## 6. VALITSE SUOJAPELTI



### TOIMITUS SISÄLTÄÄ:

Classic-mallit sisältävät normaalin Tiileri takka-toimituksen lisäksi: teräksisen tai valurautaisen takkaluukun, teräksiset tai valurautaiset nuohous- ja tuhkapesänluukut, julkisivu-, hylly- ja kuviotiilet sekä värillisen muurauslaastin.

Takaosan verhoilun laatat ja tulisijan päälisen laatat saatavana lisähintaan.

### 4. KORISTETIILEN SUOJAPELTI



Takkaluukun alle 35 €. Mainitse takkamalli tilattaessa.

Painoteknisistä syistä johtuen värit voivat hieman vaihdella.

## 1. KUOREN VÄRIVAIHTOEHDOT



Nordic White



Nordic Shadow



Nordic Fire



Tundra, sileä



Punainen



Kaamos, antiikki



Ruukintiili Nordic Grey



Nordic Sienna



Nordic Peat



Vaalea kuviopinta



Liekki, sileä



Noir, Lusto

## 2. SAUMAN VÄRIVAIHTOEHDOT



Tundra



Harmaa



Pallas



Ropis



Mutus

## 3. ETU-, YLÄ- JA SIVUKUVIOT, VAIHTOEHDOT

**ETUKUVIOT** (Ainoastaan takkoihin. Sisältyvät takkojen perushintaan.) **SIVUKUVIO**

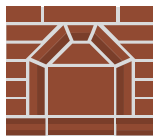

Kaari  
Kaikki takkamallit

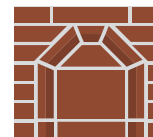

Korkea kaari, Lauri  
Jussi, Lassi, Tuulia



Tytti, Tyyne, Tuulia,  
Lyydia, Pikku-Lyydia  
Hinta: 85 €

**YLÄKUVIOT** lisähintaan



Kaari: Kaikki mallit  
Hinta: 55 €

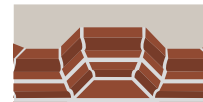

Tuplakaari: Kaikki mallit  
Hinta: 65 €

## 5. HYLLYJEN VÄRIVAIHTOEHDOT hyllytiilet koverretulla reunalla



Fenix



Punainen



Pusta



Liekinkirjava

## 6. LUUKUT

Valurautaiset tai teräksiset luukut, luukut takkamallin mukaan (kts. luukuvaihtoehdot sivulta 6)

## TRENDI-TULISIJAT - LAATTAPINTAINEN VAIHTOEHTO, VALITTAVALISSA OLEVAT MATERIAALIT

### 1. VALITSE LAATTA

### 2. VALITSE LUUKKU

### 3. VALITSE KULMALISTA



Trendi-tulisija on perinteinen varaava tiilitulisija joka on kauttaaltaan laatoitettu. Voit valita haluamasi laatoituksen Tiilerin laattamalleista tai hankkia haluamasi laatat itse. Laatat työstetään työmaalla oikeisiin mitoihin, muuraustyön toleranssista johtuen. Trendi malleissa laatoitus kasvattaa tulisijan ulkomittoja n. 10 mm / per pinta. Normaali Trendi-malli sisältää kolmen sivun laatoituksen. Lisäksi nurkissa on hillityt, päälle asennettavat kulmalistat, jotka viimeistelevät tulisijan.

### 1. KAAKELIVAIHTOEHDOT



Royal White, kiiltävä, 1200x300 mm

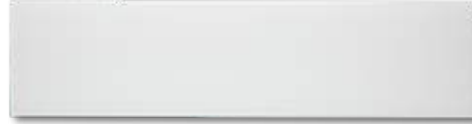

Royal White, matta, 1200x300 mm



Royal Black, kiiltävä, 1200x300 mm



Royal Black, matta, 1200x300 mm



Monaco Light, 1200x300 mm



Monaco Grey, 1200x300 mm



Monaco Black, 1200x300 mm

### TRENDI-TULISIJOJEN KUOREN LAATOITUKSEN MUUTOSHINNAT

Takaosan verhoilun trendi-laattalisä satavana lisähintaan. Päällisen ja kannen laatoitus saatavana lisähintaan.

### 2. LUUKUT

Valurautaiset tai teräksiset luukut, luukut takkamallin mukaan (kts. luukuvaihtoehdot sivulta 6)

### 3. KULMALISTAT

Vaihtoehtoina musta teräs, valkoinen teräs ja harjattu rosteri. Kulmalistan koko 15x15 mm, korkeus max 2170 mm.

Keraamisten tuotteiden (laatat, tiilet) valmistustekniikasta johtuen, eräkohtaisia sävyepöykeämiä voi esiintyä.

## KIERTOILMA-TULISIJAT - VALITTAVALISSA OLEVAT MATERIAALIT



### PINNOITTEET



Valkoinen



Vanilja



Vaaleanharmaa



Kashmir, erikoisväri  
+155 €



Harmaa



Tummanharmaa



Musta, erikoisväri, +155 €

Funkkismallit ovat saatavana perinteisen antiikkilaastin lisäksi eri värisillä rappauksilla. Vaihtoehtoista löytyy 6 erilaista hiertoväripintaa.

### KUOREN VÄRIVAIHTOEHDOT



Ruukintiili Nordic White



Ruukintiili Nordic Sienna



Ruukintiili Nordic Fire



Ruukintiili Nordic Shadow



Ruukintiili Nordic Peat

Painoteknisistä syistä johtuen värit voivat hieman vaihdella.

## TIILERI AIR-BOX - HALLITTU PALOILMAN TUONTI TULISIJAAN



Tiileri Air-Boxilla tuodaan paloilma ulkoa hallitusti suoraan tulisijaan. Näin ulkoa tuotava kylmä ilma ei sekoitu huoneilmaan. Ilmämäärä on säädettävissä tai se voidaan kokonaan sulkea. Tiilerin Air-Box sopii lähes kaikkiin Tiilerin takkamalleihin.

Ei saatavilla: Pikku-Henna paistounilla, Helmi, Heidi ja Hemmo. Paketti sisältää kaikki tarvittavat osat tulisijan liittämiseksi korvausilmapatkeen.

HINTA, TAKAN MUKANA 230 €

HINTA, ERIKSEEN OSTETTUNA 270 €

## LUUKKUVALIKOIMA TIILERI-TULISIJOIHIN

### Tulisijaluukut

#### MALLI



Teräsluukku, pinta



Teräsluukku, upotettu



Valurauta

### Leivinuunin ja lämpiöuunin luukut

#### MALLI



Teräsluukku, pinta



Teräsluukku, upotettu



Valurauta

#### VÄRI



Musta



Grafiitti



Satiinikromi/Silver



Valurauta

Upotetun luukun lisähinta on +85 €

Väri lisä + 85€

Vakioväri: musta

Vakiomallit: pinta ja valurauta

Tulisijan luukun koko määräytyy mallikohtaisesti. Valurautaluukku saatavana vain koossa 410x410mm

Luukuissa voi esiintyä mallikohtaisia eroja.

Leivinuunin ja lämpiöuunin luukun koko 410 x 230/180 mm

### Kaarevat teräsluukut pönttöuuneihin 280 x 320 mm

Musta



Moderni

Satiinikromi



Perinteinen

Valurauta musta (+85 €)



### Kaareva teräsluukku Aleksandra kaakeliuuniin

Leveä teräsluukku, pronssi



Satiinikromi



Musta



Värvaihtoehdot kaareviin teräsluukkuihin (ei leveä teräsluukku):



Musta (vakioitoimitus)



Satiinikromi +85€



Kiiltävä kromi +85€



Grafiitti +85€



Messinki +85€



Antiikkimessinki +85€



Antiikkikupari +85€



Pronssi +85€

## TIILERI RAHTIVYÖHYKKEET JA RAHTILUOKAT

TULISIJAT	VYÖHYKE A	VYÖHYKE B	**VYÖHYKE C
RAHTILUOKKA 1	190€	240€	alk. 290€
RAHTILUOKKA 2	240€	290€	alk. 330€
RAHTILUOKKA 3	290€	340€	alk. 390€
* PÖNTTÖUNIT AINO / AIDA / ALEKSANDRA	360€	410€	alk. 460€

### GRILLIT

RAHTILUOKKA GRILLI 1	100€	130€	alk. 160€
RAHTILUOKKA GRILLI 2	160€	210€	alk. 250€

Hinnat sisältävät pakkaus -ja kierrätysmaksun sekä arvonlisäveron. \*\* Kysy hinta

\* Aino, Aida ja Aleksandra sisältävät kaksi toimitusta: runko + teräskuori.

### RAHTILUOKAT:

1. Pikku-Henna, Hilla, Helmi, Preston, Preston Steel, Oxford, Hilma, Oscar
  2. Pikku-Jussi, Pikku-Lauri, Hemmo, Maija, Teemu, Veeti, Venla, Wilma, Sara, Veronika, Victoria, Viivi Air
  3. Jussi, Lauri, Emilia, Olivia, Pikku-Lyydia, Sofia, Amanda, Matilda, Lyydia, Titta, Tuulia, Tytti, Tyyne
- GRILLI 1.** Turo, Louisinia, Virginia, Oklahoma, Alabama  
**GRILLI 2.** Matti, Teppo, Otto, Tennessee, Napoli

### RAHTIVYÖHYKKEET:

- A.** Varsinais-Suomi, Uusimaa, Kymenlaakso, Etelä-Karjala, Etelä-Savo, Päijät-Häme, Kanta-Häme, Pirkanmaa, Satakunta, Etelä-Pohjanmaa, Pohjanmaa, Keski-Pohjanmaa, Keski-Suomi, Etelä-Savo
- B.** Pohjois-Karjala, Pohjois-Savo, Pohjois-Pohjanmaa, Kainuu
- C.** Lappi, Ahvenanmaa + muu saaristo alue

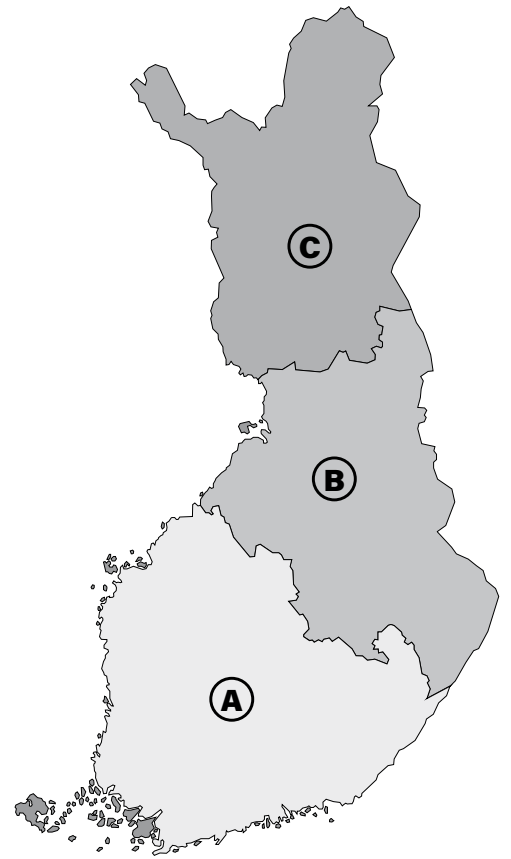

## TULISIJOJEN MITAT

### TAKKOJEN KOROTUS

Korotus tulee aina sisäosassa yläpalotilaan ja kuoressa kuoren yläosaan. Korotus aina 15 cm tai 30 cm tiilijaon säilyttämiseksi. Kysy korotusmahdollisuuksista myyjältä.

### MUUTOKSET PERUSMALLEIHIN LISÄHINTAAN

Tulisijaan on mahdollisuus saada muutoksia, jotka tulee kuitenkin varmistaa Tiilerin takkatuotannosta ennen tulisijan tilaamista. Tulisijan piirustusten muutostyöstä veloitamme lisähintaa alkaen 150€, sen jälkeen tuntiveloitus. Mahdolliset lisämateriaalit veloitetaan erikseen. Tarkista muutosten saatavuus ja kustannus tehtaalta.

### TULISIJAN TAKAOSAN VERHOILU

Kaikki Tiileri tulisijat ovat muurattavissa palomuuriseinästä vasten. Osassa Tiileri -tulisijoista tulisijan takaosassa kuori kiertää tulisijan ympäri, osassa ei. Kaikki Tiileri -tulisijat ovat saatavissa tulisijan tausta verhoiltuna. Mallikohtaiset tiedot tulisijan taustan verhoilusta löydät alkaen sivulta 9.

**Huom! Takaosan verhoilu lisää tulisijan ulkomittoja ja painoa.**

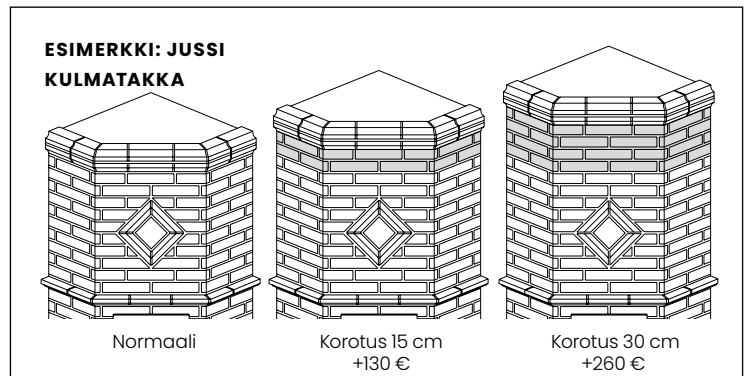
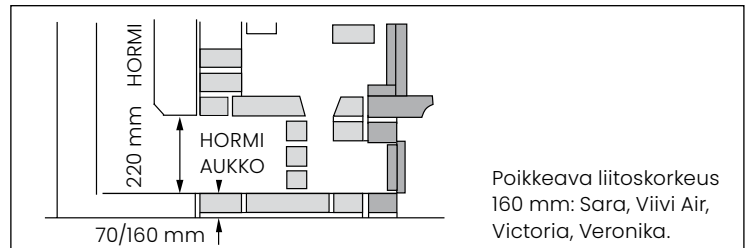

## TULISIJAN KUOREN ERILAISET VAIHTOEHDOT

### PIKKU-LAURI / LAURI

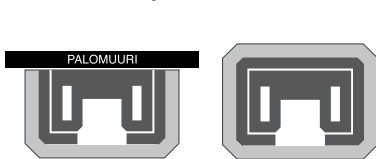

Normaali

Kuori ja hyllyt kiertää ympäri +270 €

### JUSSI / PIKKU-JUSSI / TITTA



Normaali

Kuori ja 1 takasivu +220 €

Kuori ja 2 takasivua +350 €

### TYTTI / LYYDIA / PIKKU-LYYDIA / TUULIA

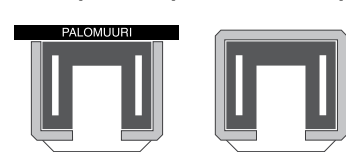

Normaali

Kuori kiertää ympäri, hyllyt vain edessä +250 €

## MERKKIEN SELITYKSET

-  **HYÖTYSUHDE**  
91% kertoo miten hyvin tulisijasi ottaa energian talteen polttopuusta. Heikommassakin tulisijassa voi olla hyvä hyötysuhde jos siinä poltetaan vain vähän puuta. Varmista hyötysuhteen lisäksi, että poltettava puumäärä tuottaa lämpöä riittävästi. Lämmöntuotosta kertoo kWh-luku.
-  **LÄMMÖNLUOVUTUSAIKA**  
68h Tiimalasissa oleva arvo kuvaa tuota 25% arvoa eli se kertoo tuntimäärän, jolloin kuoren lämpötila on 25% maksimilämpötilasta.  
25% arvo – Aika polton aloituksesta, jolloin takan kuoressa on neljännes lämmöstä jäljellä.  
50% arvo – Aika polton aloituksesta, jolloin takan kuoren lämpötilasta on puolet maksimilämmöstä jäljellä.  
100% arvo – Aika polton aloituksesta, jolloin takan kuori on saavuttanut maksimilämmön.  
Tämä arvo kertoo Tiileritakan ominaisuudesta hyvänä lämmön varaajana ja sen poikkeuksellisesta kyvystä luovuttaa lämpöä pitkään ja tasaisesti. Huippuarvot ovat yli 68h (25%).  
Jos tulisija luovuttaa lämmön nopeasti, niin se aiheuttaa yllämpöä, joka on johdettava ulos tai jäähdytettävä, jolloin tulisijan kokonaishyötysuhde huononee.
-  **KWH - LÄMMÖNTUOTTO**  
76kWh Luku kertoo, paljonko puusta saadaan yhdellä lämmityskerralla energiaa talteen. Hyvässä tulisijassa on korkea kokonaishyötysuhde ja mahdollisimman suuri lämmöntuotto (kWh).
-  **PAINO**  
1450kg Tulisijaa hankittaessa kannattaa panostaa painoon. Mitä painavampi tulisija, sitä suurempi on sen lämmönvarauskyky. Materiaaliominaisuuksista riippuu miten tulisija luovuttaa lämmön.
-  **PUHDAS PALAMINEN**  
Lehti kertoo siitä, että kaikki Tiileritulisijat palavat erittäin puhtaasti. Häkäkaasun päästöarvo on monella mallilla alle 0,10 %, jota voi pitää huippuarvona kun rajana on 0,30%.
-  **KIERTOILMATULISIJA**  
Varaavan takan ja kiertoilmatakan yhdistelmästä kertoo Air-kuvake. Air-toiminnon ansiosta huonetilaan saadaan nopeaa lämpöä metalliputken avulla ja varaava massa huolehtii siitä, että lämpöä riittää pitkään.
-  **VARAAVA**  
Logosta tunnista aidon varaavan tulisijan. Kaikki tiilitulisijamme ovat varaavia, joten saat jokaisesta tulisijasta irti kaiken mahdollisen hyödyn. Mitä painavamman tulisijan valitset sitä paremman varauskyvyn saat. Tiileri-tulisija luovuttaa lämmön hitaasti ja siksi tulisijan pintalämpötila pysyy maltillisena ja turvallisena. Pienikokoinenkin Tiileri-tulisija luovuttaa lämpöä yli 40 tuntia.
-  **PALOMUURI**  
Logolla merkityt tulisijat eivät tarvitse erillistä palomuuria ja tulisijassa kuori kiertää ympäri. Tulisijan suojaetäisyys puurakenteisesta seinästä on 50 mm.

**TURVALLISUUS** on vielä eräs Tiileritulisijojen suunnittelun lähtökohta. Matala pintalämpötila on ominaista Tiileri tulisijoille. Se tuo turvaa erityisesti lapsiperheille ja toisaalta mahdollistaa tulisijan pinnoittamisen lähes millä tavalla tahansa: puhtaaksi muuraus, funkkis rappaus, laatoitus tai maalaus. Tulisijan voi myös pinnoittaa myöhemmin uudelleen.

**CE-MERKINTÄ** kertoo, minkälaisia erilaisten tulisijojen ominaisuudet ovat. CE- merkityt tulisijat valmistetaan valvotusti ja ovat turvallisia käyttää. Monet nykypäivän tulisijat ovat keskenään melko samannäköisiä, mutta valmistusmateriaalista johtuen kuoren alla saattavat ominaisuudet vaihdella melkoisesti. Ensimmäisen kerran varaavat takat on testattu samalla standardilla ja eri ominaisuudet ovat siksi vertailukelpoisia. Enää ei tarvitse tyytyä pelkkään arvailuun montako neliötä tämä takka lämmittää. Itse asiassa nuo neliömäärät eivät ole vertailukelpoisia lainkaan, eivätkä kuulu mihinkään standardiin.

## LISÄVARUSTEET

UUNIMITTARI	Porattava uunimittari leivinuuneihin (20 cm karalla)	29 €
PAISTOTASO TULISIJAAN	Teräksinen paistotaso kahvalla	35 €
LISÄHYLLYT FUNKKISMALLEIHIN	Yksi hylly yhdelle sivulle	45 €
IRTOKAPPALEET SOVITUS TYÖMAALLA	Kaksi hyllyä yhdelle sivulle	75 €
RAUDOITETTU VAHVIKEKANSI	Sallittu paino 700 kg (painonylityksessä ota yhteyttä tehtäseen)	100 €
SISUSTUSTIILET JA LAATTAVAIHTOEHDOT LUUKUN YMPÄRI. (SOVITUS TYÖMAALLA)	Yksi luukku	50 €
	Kaksi luukkua	85 €
	Sisustustiilien menekki puskusaumalla n. 58 kpl/m <sup>2</sup> (saumattuna 47 kpl/m <sup>2</sup> )	
HYLLYN SUOJAPELTI		35 €
INTEGROITU PALOMUURI	Kasvattaa tulisijan syvyyttä 50-70 mm riippuen tulisijamallista	85 €

## TIILERI-ARINAT - ERILLISMYNTI TIILERI-TAKAT SISÄLTÄVÄT Uudet VÄHÄPÄÄSTÖISET TIILERI-ARINAT

POHJA-ARINA	koko 135 x 290 mm (asennusaukko n. 140 x 270 mm, 275 x 270 mm, 410 x 270 mm)	19 €
SIVU-ARINAT	koko 250 x 135 mm.	25 €



## ALEKSANDRA BIANCO, UNIQUE COLLECTION

TIILERI  IvanaHelsinki

moderni varaava kaakeliuuni.



1800 mm

2100 mm

### ALALIITTYMÄ





HORMILITOTOSALUE

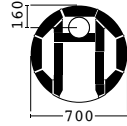

### PÄÄLIIITTYMÄ



päälliittymä saatavana vain teräshormilla

MITAT	alaliittymä	päälliittymä
HALKAISUJA	700 mm	700 mm
TULIPESÄ (MM)	235x430	235x430
LUUKKU (MM)	280x320	280x320
HORMI	1/2 	150 mm 
KORKEUS (MM)	1800, 2100	1800, 2100
<b>HINTA</b>	<b>4 990€</b>	<b>4 990€</b>

MUURAUSTYO alk. 1290€, saatavana vain muurattuna

Suorat linjat ja viimeistelty kaakelipinta henkivät nuorekkuutta ja raikkautta. Mikäli valitset päälliitosmallin (hormi lähtee uunin päältä), voit samalla tilata haluamasi sävyisen hormin. Sisältää Air-Boxin tarvittaessa.



Tuote täyttää CE merkinnän lisäksi vaadittavan Eco Design direktiivin.

## ALEKSANDRA ANTRACITE, UNIQUE COLLECTION

TIILERI  IvanaHelsinki

moderni varaava kaakeliuuni.



1800 mm

2100 mm

### ALALIITTYMÄ





HORMILITOTOSALUE

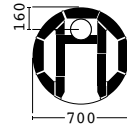

### PÄÄLIIITTYMÄ



päälliittymä saatavana vain teräshormilla

MITAT	alaliittymä	päälliittymä
HALKAISUJA	700 mm	700 mm
TULIPESÄ (MM)	235x430	235x430
LUUKKU (MM)	280x320	280x320
HORMI	1/2 	150 mm 
KORKEUS (MM)	1800, 2100	1800, 2100
<b>HINTA</b>	<b>4 990€</b>	<b>4 990€</b>

MUURAUSTYO alk. 1290€, saatavana vain muurattuna

Suorat linjat ja viimeistelty kaakelipinta henkivät nuorekkuutta ja raikkautta. Mikäli valitset päälliitosmallin (hormi lähtee uunin päältä), voit samalla tilata haluamasi sävyisen hormin. Sisältää Air-Boxin tarvittaessa.



Tuote täyttää CE merkinnän lisäksi vaadittavan Eco Design direktiivin.

## ALEKSANDRA GLITTER BLACK, UNIQUE COLLECTION

TIILERI  IvanaHelsinki

moderni varaava pönttöuuni.



1800 mm

2100 mm

### ALALIITTYMÄ





HORMILITOTOSALUE

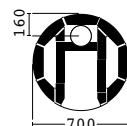

### PÄÄLIIITTYMÄ



päälliittymä saatavana vain teräshormilla

MITAT	alaliittymä	päälliittymä
HALKAISUJA	700 mm	700 mm
TULIPESÄ (MM)	235x430	235x430
LUUKKU (MM)	280x320	280x320
HORMI	1/2 	150 mm 
KORKEUS (MM)	1800, 2100	1800, 2100
<b>HINTA</b>	<b>3 790€</b>	<b>3 790€</b>

MUURAUSTYO alk. 878 €, saatavana vain asennettuna

Suorat linjat ja viimeistelty peltikuori henkivät nuorekkuutta ja raikkautta. Mikäli valitset päälliitosmallin (hormi lähtee uunin päältä), voit samalla tilata haluamasi sävyisen hormin. Sisältää Air-Boxin tarvittaessa.



Tuote täyttää CE merkinnän lisäksi vaadittavan Eco Design direktiivin.

## ALEKSANDRA GLITTER GOLD, UNIQUE COLLECTION

**TIILERI**  IvanaHelsinki

moderni varaava pönttöuuni.



1800 mm

2100 mm

### ALALIITTYMÄ



91%

30h

33kWh

1020/1310kg

HORMILIIITOSALUE



700

### PÄÄLIIITTYMÄ



91%

30h

33kWh

1020/1310kg

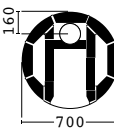

700

pääliliittymä saatavana vain teräshormilla

	alaliittymä	pääliliittymä
MITAT		
HALKAISIJA	700 mm	700 mm
TULIPESÄ (MM)	235x430	235x430
HORMI	1/2 	150 mm 
LUUKKU (MM)	280x320	280x320
KORKEUS (MM)	1800, 2100	1800, 2100
<b>HINTA</b>	<b>3 790€</b>	<b>3 790€</b>
MUURAUSTYÖ	alk. 878 €, saatavana vain asennettuna	

Suorat linjat ja viimeistelty peltikuori henkivät nuorekkuutta ja raikkautta. Mikäli valitset pääliliitosmallin (hormi lähtee uunin päältä), voit samalla tilata haluamasi sävyisen hormin. Sisältää Air-Boxin tarvittaessa.



Tuote täyttää CE merkinnän lisäksi vaadittavan Eco Design direktiivin.

## OSCAR GLITTER BLACK, UNIQUE COLLECTION

**TIILERI**  IvanaHelsinki

Kiertoilmataikka tuottaa nopeasti lämpöä huonetilaan.



- Hissiluukku
- Ilmahuuhtelu lasille
- Paloilman tuonti suoraan tulisijaan
- Keraaminen tulipesä
- Pääliliittymä (tai ylhäältä takaa väliputkella)
- kivitaso (musta graniitti)

### PÄÄLIIITTYMÄ

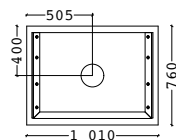

### SUOJAETÄISYYS

ylös 400 mm  
taakse 50 mm  
sivuille 50 mm  
luukusta 1000 mm

LEVEYS (MM)	1010
SYVYYS (MM)	760
KORKEUS (MM)	1 680
PAINO (KG)	375
HORMI	175 mm 
RAHTILUOKKA	1
<b>FUNKKIS</b>	<b>5 490 €</b>

Asennustyö alkaen 1240€.

## OSCAR GLITTER WHITE, UNIQUE COLLECTION

**TIILERI**  IvanaHelsinki

Kiertoilmataikka tuottaa nopeasti lämpöä huonetilaan.



- Hissiluukku
- Ilmahuuhtelu lasille
- Paloilman tuonti suoraan tulisijaan
- Keraaminen tulipesä
- Pääliliittymä (tai ylhäältä takaa väliputkella)
- kivitaso (musta graniitti)

### PÄÄLIIITTYMÄ

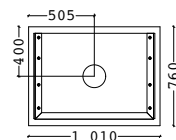

### SUOJAETÄISYYS

ylös 400 mm  
taakse 50 mm  
sivuille 50 mm  
luukusta 1000 mm

LEVEYS (MM)	1010
SYVYYS (MM)	760
KORKEUS (MM)	1 680
PAINO (KG)	375
HORMI	175 mm 
RAHTILUOKKA	1
<b>FUNKKIS</b>	<b>5 490 €</b>

Asennustyö alkaen 1240€.



### GABRIEL KUNGÄLV

LEVEYS (MM)	960
KORKEUS (MM)	2 350 (säädettävissä)
PAINO (KG)	1 400
NIMELLISTEHO MIN. (KW)	4,5
HORMI	150 mm
<b>HINTA</b>	<b>8 016 €</b>

Aito varaava ruotsalainen kaakeliuuni käsin tehdyillä kaakeleilla. Toimitamme kaakeliuunit myös asennettuna. Asennuksesta voit saada kotitalousvähennyksen ja asennus sisältää takuun.



### GABRIEL STRÖMSRUM

LEVEYS (MM)	960
KORKEUS (MM)	2 410 (säädettävissä)
PAINO (KG)	1 400
NIMELLISTEHO MIN. (KW)	4,5
HORMI	150 mm
<b>HINTA</b>	<b>8 016 €</b>

Aito varaava ruotsalainen kaakeliuuni käsin tehdyillä kaakeleilla. Toimitamme kaakeliuunit myös asennettuna. Asennuksesta voit saada kotitalousvähennyksen ja asennus sisältää takuun.



### GABRIEL STUDIO VALKOINEN

LEVEYS (MM)	720
KORKEUS (MM)	2 350 - 2 400 (säädettävissä)
PAINO (KG)	1300
NIMELLISTEHO MIN. (KW)	4,5
HORMI	150 mm
<b>HINTA</b>	<b>8 733 €</b>

Aito varaava ruotsalainen kaakeliuuni käsin tehdyillä kaakeleilla. Toimitamme kaakeliuunit myös asennettuna. Asennuksesta voit saada kotitalousvähennyksen ja asennus sisältää takuun.



### GABRIEL KARL JOHAN

LEVEYS (MM)	770
KORKEUS (MM)	2 340 (säädettävissä)
PAINO (KG)	1 300
NIMELLISTEHO MIN. (KW)	4,9
HORMI	150 mm
<b>HINTA</b>	<b>8 739 €</b>

Aito varaava ruotsalainen kaakeliuuni käsin tehdyillä kaakeleilla. Toimitamme kaakeliuunit myös asennettuna. Asennuksesta voit saada kotitalousvähennyksen ja asennus sisältää takuun.



### GABRIEL KUNGSHOLM

LEVEYS (MM)	770
KORKEUS (MM)	2 300 (säädettävissä)
PAINO (KG)	1 300
NIMELLISTEHO MIN. (KW)	4,9
HORMI	150 mm
<b>HINTA</b>	<b>8 739 €</b>

Aito varaava ruotsalainen kaakeliuuni käsin tehdyillä kaakeleilla. Toimitamme kaakeliuunit myös asennettuna. Asennuksesta voit saada kotitalousvähennyksen ja asennus sisältää takuun.



### GABRIEL DUVEMÅLA

LEVEYS (MM)	770
KORKEUS (MM)	2 290 (säädettävissä)
PAINO (KG)	1 300
NIMELLISTEHO MIN. (KW)	4,9
HORMI	150 mm
<b>HINTA</b>	<b>8 739 €</b>

Aito varaava ruotsalainen kaakeliuuni käsin tehdyillä kaakeleilla. Toimitamme kaakeliuunit myös asennettuna. Asennuksesta voit saada kotitalousvähennyksen ja asennus sisältää takuun.



### GABRIEL STUDIO MATTA MUSTA

LEVEYS (MM)	720
KORKEUS (MM)	2 350 - 2 400 (säädettävissä)
PAINO (KG)	1300
NIMELLISTEHO MIN. (KW)	4,5
HORMI	150 mm
<b>HINTA</b>	<b>9 617 €</b>

Aito varaava ruotsalainen kaakeliuuni käsin tehdyillä kaakeleilla. Toimitamme kaakeliuunit myös asennettuna. Asennuksesta voit saada kotitalousvähennyksen ja asennus sisältää takuun.



### GABRIEL STUDIO PUNAINEN

LEVEYS (MM)	720
KORKEUS (MM)	2 350 - 2 400 (säädettävissä)
PAINO (KG)	1 300
NIMELLISTEHO MIN. (KW)	4,5
HORMI	150 mm
<b>HINTA</b>	<b>11 460 €</b>

Aito varaava ruotsalainen kaakeliuuni käsin tehdyillä kaakeleilla. Toimitamme kaakeliuunit myös asennettuna. Asennuksesta voit saada kotitalousvähennyksen ja asennus sisältää takuun.



## AIDA - VARAAVA PÖNTTÖUUNI TERÄSKUORELLA



Tuote täyttää CE merkinnän lisäksi vaadittavan Eco Design direktiivin.



1650 MM

1800 MM

1950 MM

2100 MM

2250 MM

Saatavana myös erikoiskorkeuksia - Kysy lisää Tiileri myynnistä!

### TIILERI-AIDASSA ON

- markkinoiden paras hyötysuhde 91%
  - paksu 0,7 mm pulverimaalattu peltikuori - kestää kovaakin käyttöä
  - tehokas Tiileri-arina polttaa puun puhtaasti
  - suojaetäisyys vain 50 mm
  - monta luukku- ja kuorivaihtoehtoa
  - erinomaisesti lämpöä varaava massatulihiili ulkokehässä
  - aito tulihiili sisäosissa
- Aidan teräskuori kiertää uunin ympäri ja siinä on lähes huomaamaton plasmasauma, jonka ansiosta Aida voidaan sijoittaa keskelle huonetta.



MITAT	alaliittymä	pääliittymä
HALKAISIJA	700 mm	700 mm
TULIPESÄ (MM)	235x430	235x430
LUUKKU (MM)	280x320	280x320
HORMI	1/2	150 mm

### KORKEUSVAIHTOEHDOT

KORKEUS	alaliitos	paino (kg)	pääliiitos	paino (kg)
1 650	2 990 €	1 020	3 090 €	1 070
1 800	3 090 €	1 080	3 190 €	1 130
1 950	3 190 €	1 140	3 290 €	1 190
2 100	3 240 €	1 200	3 340 €	1 250
2 250	3 290 €	1 260	3 390 €	1 310

RAHTILUOKKA pönttöuunit  
MAALAAMATON - 85 € ovh. hinnasta  
MUURAUSTYÖ alk. 889 €, saatavana vain muurattuna

HORMILITOSALUE

### HYÖTYSUHTEET:

#### ALALIITTYMÄ



91% 30h 33kWh



#### PÄÄLIITTYMÄ

pääliittymä saatavana vain teräshormilla



91% 30h 33kWh

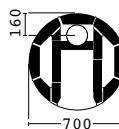

## AINO - VARAAVA PÖNTTÖUUNI TERÄSKUORELLA



Tuote täyttää CE merkinnän lisäksi vaadittavan Eco Design direktiivin.



1650 mm

1800 mm

1950 mm

2100 mm

2250 mm

Saatavana myös erikoiskorkeuksia - Kysy lisää Tiileri myynnistä!

### TIILERI-AINOSSA ON

- markkinoiden paras hyötysuhde 91%
  - paksu 0,7 mm pulverimaalattu peltikuori - kestää kovaakin käyttöä
  - tehokas Tiileri-arina polttaa puun puhtaasti
  - suojaetäisyys vain 30 mm
  - monta luukku- ja kuorivaihtoehtoa
  - erinomaisesti lämpöä varaava massatulihiili ulkokehässä
  - aito tulihiili sisäosissa
- Ainon teräskuori kiertää uunin ympäri ja siinä on lähes huomaamaton plasmasauma, jonka ansiosta Aino voidaan sijoittaa keskelle huonetta.



MITAT	alaliittymä	pääliittymä
HALKAISIJA	700 mm	700 mm
TULIPESÄ (MM)	235x430	235x430
LUUKKU (MM)	280x320	280x320
HORMI	1/2	150 mm

### KORKEUSVAIHTOEHDOT

KORKEUS	alaliitos	paino (kg)	pääliiitos	paino (kg)
1 650	2 990 €	1 020	3 090 €	1 070
1 800	3 090 €	1 080	3 190 €	1 130
1 950	3 190 €	1 140	3 290 €	1 190
2 100	3 240 €	1 200	3 340 €	1 250
2 250	3 290 €	1 260	3 390 €	1 310

RAHTILUOKKA pönttöuunit  
MAALAAMATON - 85 € ovh. hinnasta  
MUURAUSTYÖ alk. 889 €, saatavana vain muurattuna

HORMILITOSALUE

### HYÖTYSUHTEET:

#### ALALIITTYMÄ



91% 30h 33kWh



#### PÄÄLIITTYMÄ

PÄÄLIITTYMÄ SAATAVANA VAIN TERÄSHORMILLA



91% 30h 33kWh

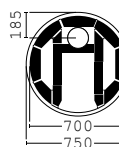

## PÖNTTÖUUNIEN VÄRIVAIHTOEHDOT



## SARA

varaava takka.



### FUNKKIS



### ORIGINAL



### TRENDI



### SUOJAETÄISYYS

taakse 50 mm  
sivuille 50 mm

#### HUOM!

Integroidulla palomuurilla suojaetäisyys taakse 0mm.

Sara Original pääliittymällä ei ole saatavana harkkohormilla.

LEVEYS (MM)	740
SYVYYS (MM)	535
KORKEUS (MM)	1690
PAINO (KG)	950
TULIPESÄ (MM)	280 x 310
LUUKKU (MM)	410x410
HORMI	1/2mm
RAHTILUOKKA	2
<b>FUNKKIS</b>	<b>1990 €</b>
<b>ORIGINAL</b>	<b>2120 €</b>
<b>TRENDI</b>	<b>2290 €</b>

alaliittymä  
(mitat original)

740 (760)
535 (555)
1690 (1740)
950 (1000)
280 x 310
410x410
1/2mm
2
<b>1990 €</b>
<b>2120 €</b>
<b>2290 €</b>

pääliittymä  
(mitat original)

740 (760)
535 (555)
1690 (1740)
1000 (1050)
280 x 310
410x410
150 mm
2
<b>2180 €</b>
<b>2310 €</b>
<b>2480 €</b>

### ALALIITTYMÄ

Liitoskorkeus 160 – 350 mm

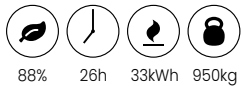

88% 26h 33kWh 950kg

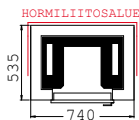

### PÄÄLIIITTYMÄ

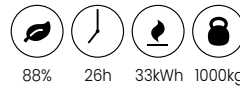

88% 26h 33kWh 1000kg

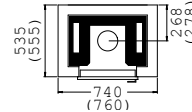

Tuote täyttää CE merkinnän lisäksi vaadittavan Eco Design direktiivin.

## VICTORIA

varaava takka, vakiona upotettu 2D-luukku



### FUNKKIS



### TRENDI



### SUOJAETÄISYYS

taakse 50 mm

#### HUOM!

Integroidulla palomuurilla suojaetäisyys taakse 0mm.

LEVEYS (MM)	740
SYVYYS (MM)	535
KORKEUS (MM)	1690
PAINO (KG)	950
TULIPESÄ (MM)	345 x 300
LUUKKU (MM)	435/385x410
HORMI	1/2mm
RAHTILUOKKA	2
<b>FUNKKIS</b>	<b>3090 €</b>
<b>TRENDI</b>	<b>3390 €</b>

alaliittymä

740
535
1690
970
345 x 300
435/385x410
150 mm
2
<b>3090 €</b>
<b>3390 €</b>

pääliittymä

740
535
1690
970
345 x 300
435/385x410
150 mm
2
<b>3280 €</b>
<b>3580 €</b>

### ALALIITTYMÄ

Liitoskorkeus 160 – 350 mm



81% 30h 35kWh 950kg

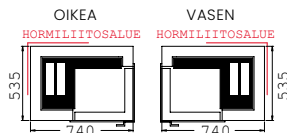

### PÄÄLIIITTYMÄ

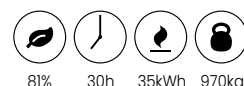

81% 30h 35kWh 970kg

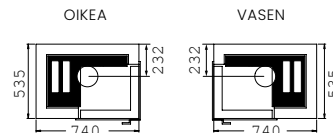

Tuote täyttää CE merkinnän lisäksi vaadittavan Eco Design direktiivin.

## VERONIKA

varaava takka, vakiona upotettu 3D-luukku



### FUNKKIS



### TRENDI



### SUOJAETÄISYYS

taakse 50 mm

#### HUOM!

Integroidulla palomuurilla suojaetäisyys taakse 0mm.

LEVEYS (MM)	740
SYVYYS (MM)	535
KORKEUS (MM)	1690
PAINO (KG)	950
TULIPESÄ (MM)	220 x 440
LUUKKU (MM)	740/190x410
HORMI	1/2mm
RAHTILUOKKA	2
<b>FUNKKIS</b>	<b>3640 €</b>
<b>TRENDI</b>	<b>3940 €</b>

alaliittymä

740
535
1690
930
220 x 440
740/190x410
150 mm
2
<b>3640 €</b>
<b>3940 €</b>

pääliittymä

740
535
1690
930
220 x 440
740/190x410
150 mm
2
<b>3830 €</b>
<b>4130 €</b>

### ALALIITTYMÄ

Liitoskorkeus 160 – 350 mm



86% 26h 34kWh 950kg

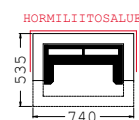

### PÄÄLIIITTYMÄ



86% 26h 34kWh 930kg

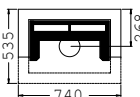

Tuote täyttää CE merkinnän lisäksi vaadittavan Eco Design direktiivin.

## OXFORD 600/800

kiertoilmataikka hissiluukulla.



### OXFORD 600 FUNKKIS

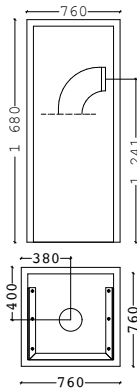

### OXFORD 800 FUNKKIS

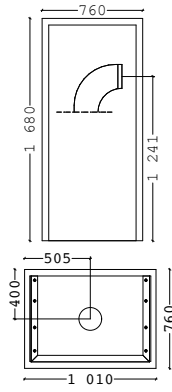

#### SUOJAETÄISYYS

ylös 400 mm, taakse 50 mm, sivuille 50 mm, luukusta 1000 mm

LEVEYS (MM)  
SYVYYS (MM)  
KORKEUS (MM)  
PAINO (KG)  
HORMI  
RAHTILUOKKA

**FUNKKIS**  
**ORIGINAL**  
**KIVITASO (MUSTA GRANIITTI)**

OXFORD 600	OXFORD 800
760	1010
760	760
1680	1680
330	370
175 mm ●	175 mm ●
1	1
<b>5340 €</b>	<b>5440 €</b>
<b>5470 €</b>	<b>5570 €</b>
<b>490 €</b>	<b>490 €</b>

#### TAKAN TOIMITUSSISÄLTÖ

3-lasinen hissiluukullinen kiertoilmataikkasydän, luukun reunus musta metalli, tulipesän sisäkivet tasaisen vaalea, silikaattilevyt, konventioritilät 4 kpl sekä laastit. Liitos: päältä tai takaa

## OXFORD 660 STEEL

kiertoilmataikka metallikuorella.



### TERÄS, VALKOINEN

### TERÄS, MUSTA



#### SUOJAETÄISYYS

ylös 400 mm  
taakse 100 mm  
sivuille 100 mm  
luukusta 1000 mm

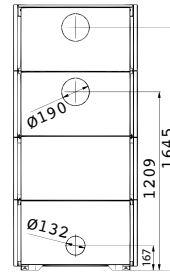
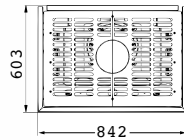

LEVEYS (MM)  
SYVYYS (MM)  
KORKEUS (MM)  
PAINO (KG)  
HORMI  
RAHTILUOKKA  
**HINTA**

päällilyttämä

842  
603  
1780  
430  
150 mm ●  
1  
**4990 €**

Helposti koottava metalli-kuori. Väri valkoinen tai musta.

## MANCHESTER 600/1000

kiertoilmataikka.



### MANCHESTER 600, FUNKKIS

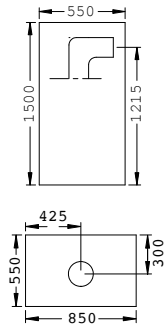

### MANCHESTER 1000, FUNKKIS

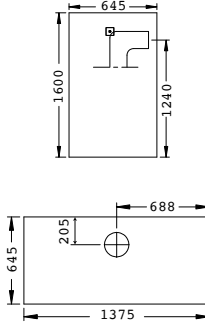

#### SUOJAETÄISYYS

ylös 400 mm, taakse 50 mm, sivuille 50 mm, luukusta 1000 mm

LEVEYS (MM)  
SYVYYS (MM)  
KORKEUS (MM)  
PAINO (KG)  
HORMI  
RAHTILUOKKA

**FUNKKIS**  
**ORIGINAL**  
**FUNKKIS, LUUKUT**  
**MOLEMMIN PUOLIN**

MANCHESTER 600	MANCHESTER 1000
850	1375
550	645
1500	1600
280	425
175 mm ●	175 mm ●
1	1
<b>3250 €</b>	<b>5255 €</b>
<b>3380 €</b>	
<b>3500 €</b>	

#### TAKAN TOIMITUSSISÄLTÖ

Kiertoilmataikan runko, pintalevyt, levyjen kiinnitystarvikkeet, pohja- ja pintalaasti, verkko ja ilmanohjauksritilät

## PRESTON 610/430

kiertoilmataikka hissiluukulla.



### PRESTON 610/430, OIKEA FUNKKIS

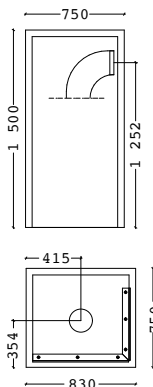

### PRESTON-kiertoilmataikat saatavissa myös tiililaatalla pinnoitettuna Original-mallina.

#### SUOJAETÄISYYS

ylös 400 mm  
taakse 50 mm  
sivuille 50 mm  
luukusta 1000 mm

#### TAKAN TOIMITUSSISÄLTÖ:

2-lasinen hissiluukullinen kiertoilmataikkasydän, luukun reunus musta metalli, tulipesän sisäkivet tasaisen vaalea, silikaattilevyt, konventioritilät 2 kpl sekä laastit. Liitos: päältä tai takaa

LEVEYS (MM)  
SYVYYS (MM)  
KORKEUS (MM)  
PAINO (KG)  
HORMI  
RAHTILUOKKA

**FUNKKIS**  
**ORIGINAL**  
**KIVITASO (MUSTA GRANIITTI)**

830  
750  
1500  
340  
175 mm ●  
1  
**3740 €**  
**3870 €**  
**390 €**

## PRESTON 787 STEEL

kiertoilmataikka metallikuorella. **Helposti koottava metallikuori.**



### TERÄS, VALKOINEN



### TERÄS, MUSTA

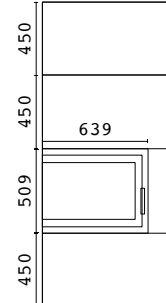
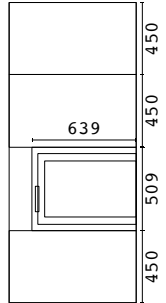
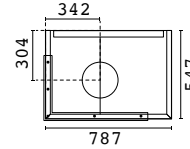
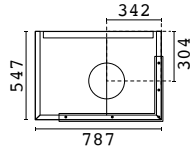

OIKEA

VASEN

LEVEYS (MM)	787
SYVYYS (MM)	547
KORKEUS (MM)	1 874
PAINO (KG)	330
PAINO (KG)	330
HORMI	175 mm
RAHTILUOKKA	1
<b>HINTA</b>	<b>2 940 €</b>

### SUOJAETÄISYYS

ylös 400 mm  
taakse 100 mm  
sivuille 100 mm  
luukusta 1000 mm

## VIIVI AIR

varaava kiertoilmataikka.



### FUNKKIS



### TRENDI



### SUOJAETÄISYYS

ylös 300 mm  
taakse 50 mm  
sivuille 50 mm

### HUOM!

Integroidulla palomuurilla  
suojaetäisyys taakse 0mm.

Ilmapuhalluksella saadaan nopeasti lämmintä ilmaa huonetilaan heti palamisen alettua. Puhalluslämpötila on maksimissaan noin 100 astetta. Viivi Air luovuttaa lämpöä hyvän varauskykynsä vuoksi noin 26 h.

	alaliittymä	pääliittymä
LEVEYS (MM)	740	740
SYVYYS (MM)	535	535
KORKEUS (MM)	1690	1690
PAINO (KG)	950	1000
TULIPESÄ (MM)	280 x 310	280 x 310
LUUKKU (MM)	410x410	410x410
HORMI	1/2mm	150 mm
RAHTILUOKKA	2	2
<b>FUNKKIS</b>	<b>2 490 €</b>	<b>2 680 €</b>
<b>TRENDI</b>	<b>2 790 €</b>	<b>2 980 €</b>

### ALALIITTYMÄ

Liitoskorkeus 160 – 350 mm



88% 26h 33kWh 950kg



### PÄÄLIITTYMÄ

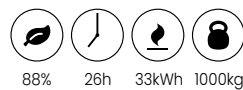

88% 26h 33kWh 1000kg

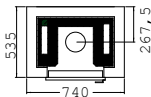

Tuote täyttää CE merkinnän lisäksi vaadittavan Eco Design direktiivin.

## VENLA AIR

varaava kiertoilmataikka.



### FUNKKIS



### TRENDI



Ilmapuhalluksella saadaan nopeasti lämmintä ilmaa huonetilaan heti palamisen alettua. Puhalluslämpötila on maksimissaan noin 150 astetta. Venla Airissa on myös varaavaa massaa pidempää lämmönluovutusta varten. Huolehdi riittävästä suojaetäisyydestä (min. 400 mm) takan päällä, johon ilmakanava ohjaa kuumaa ilmaa. Ilmankiertokanavat on valmistettu kestävästä ruostumattomasta teräksestä. Venla Air on saatavana vain verhoituna, nuohousluukku edessä.

	alaliittymä	pääliittymä
LEVEYS (MM)	730	730
SYVYYS (MM)	730	730
KORKEUS (MM)	1 640	1 640
PAINO (KG)	1 250	1 300
TULIPESÄ (MM)	400 x 400	400 x 400
LUUKKU (MM)	410x410	410x410
HORMI	1/2	150 mm
RAHTILUOKKA	2	2
<b>FUNKKIS</b>	<b>2 790 €</b>	<b>2 980 €</b>
<b>TRENDI</b>	<b>3 090 €</b>	<b>3 280 €</b>

### ALALIITTYMÄ

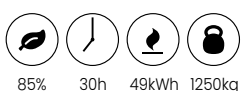

85% 30h 49kWh 1250kg

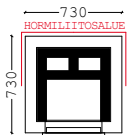

### PÄÄLIITTYMÄ

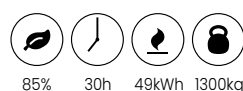

85% 30h 49kWh 1300kg

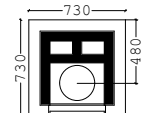

Tuote täyttää CE merkinnän lisäksi vaadittavan Eco Design direktiivin.

Integroidulla palomuurilla suojaetäisyys taakse 0mm!

pääliittymä saatavana vain teräshormilla

## WILMA AIR

varaava kiertoilmataikka.

### FUNKKIS



### TRENDI



Ilmapuhalluksella saadaan nopeasti lämmintä ilmaa huonetilaan heti palamisen alettua. Puhalluslämpötila on maksimissaan noin 150 astetta. Wilma Airissa on myös varaavaa massaa pidempää lämmönluovutusta varten. Huolehdi riittävästä suojaetäisyydestä (min. 400 mm) takan päällä, johon ilmakehän ohjaa kuuman ilman. Ilmankiertokanavat on valmistettu kestävästä ruostumattomasta teräksestä. Wilma Air on saatavana vain verhoiltuna, nuohousluukku edessä.



	alaliittymä	pääliliittymä
LEVEYS (MM)	730	730
SYVYYS (MM)	730	730
KORKEUS (MM)	1640	1640
PAINO (KG)	1200	1250
TULIPESÄ (MM)	400x400	400x400
LUUKKU (MM)	740/300x410	740/300x410
HORMI	1/2 <input checked="" type="checkbox"/>	150 mm <input checked="" type="checkbox"/>
RAHTILUOKKA	2	2
<b>FUNKKIS</b>	<b>3 990 €</b>	<b>4 180 €</b>
<b>TRENDI</b>	<b>4 390 €</b>	<b>4 580 €</b>

### ALALIITYMÄ

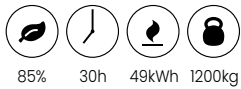

85% 30h 49kWh 1200kg

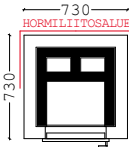

### PÄÄLIIITYMÄ

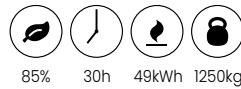

85% 30h 49kWh 1250kg

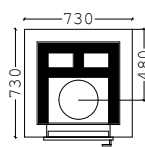

pääliliittymä saatavana vain teräshormilla



Tuote täyttää CE merkinnän lisäksi vaadittavan Eco Design direktiivin.

Integroidulla palomuurilla suojaetäisyys taakse 0mm!

## TEEMU

varaava takka.

### FUNKKIS



### ORIGINAL



### TRENDI



	alaliittymä (mitat classic ja original)	pääliliittymä (mitat classic ja original)
LEVEYS (MM)	850 (870)	850 (870)
SYVYYS (MM)	555 (575)	555 (575)
KORKEUS (MM)	1 600	1 900
PAINO (KG)	1 300	1 540
TULIPESÄ (MM)	300 x 410	300 x 410
LUUKKU (MM)	410x410	410x410
HORMI	1/2 <input checked="" type="checkbox"/>	150 mm <input checked="" type="checkbox"/>
RAHTILUOKKA	2	2
<b>FUNKKIS</b>	<b>2 390 €</b>	<b>2 580 €</b>
<b>ORIGINAL</b>	<b>2 520 €</b>	<b>2 710 €</b>
<b>TRENDI</b>	<b>2 790 €</b>	<b>2 980 €</b>
<b>CLASSIC</b>	<b>2 720 €</b>	<b>2 910 €</b>

### ALALIITYMÄ



87% 38h 44kWh 1300kg

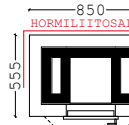

### PÄÄLIIITYMÄ



87% 38h 44kWh 1540kg

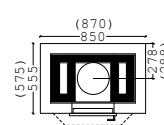

Tuote täyttää CE merkinnän lisäksi vaadittavan Eco Design direktiivin.

Integroidulla palomuurilla suojaetäisyys taakse 0mm!

## TEEMU 550 LUUKULLA

varaava takka, vakiona upotettu luukku.

### FUNKKIS



### TRENDI



	alaliittymä	pääliliittymä
LEVEYS (MM)	1 045	1 045
SYVYYS (MM)	555	555
KORKEUS (MM)	1 900	1 900
PAINO (KG)	1 620	1 620
TULIPESÄ (MM)	460x400	460x400
LUUKKU (MM)	550x410	550x410
HORMI	1/2 <input checked="" type="checkbox"/>	150 mm <input checked="" type="checkbox"/>
RAHTILUOKKA	2	2
<b>FUNKKIS</b>	<b>3 290 €</b>	<b>3 480 €</b>
<b>TRENDI</b>	<b>3 690 €</b>	<b>3 880 €</b>

### ALALIITYMÄ



87% 38h 44kWh 1620kg

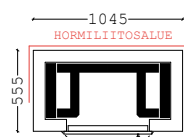

### PÄÄLIIITYMÄ



87% 38h 44kWh 1620kg

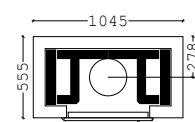

Tuote täyttää CE merkinnän lisäksi vaadittavan Eco Design direktiivin.

Integroidulla palomuurilla suojaetäisyys taakse 0mm!



## TEEMU TUNNELI

varaava takka, luukut molemmilla puolilla.



### FUNKKIS



toinen puoli

### TRENDI



toinen puoli

#### ALALIITTYMÄ

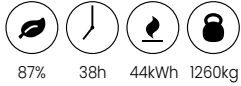

87% 38h 44kWh 1260kg

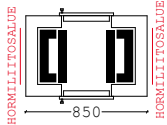

#### PÄÄLIITTYMÄ

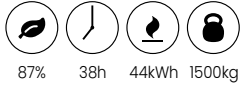

87% 38h 44kWh 1500kg

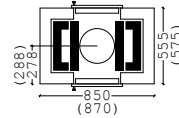

	alaliittymä	pääliittymä
LEVEYS (MM)	850 (870)	850 (870)
SYVYYS (MM)	555 (575)	555 (575)
KORKEUS (MM)	1 600	1 900
PAINO (KG)	1 260	1 500
TULIPESÄ (MM)	300x580	300x580
HORMI	1/2	150 mm
LUUKUT (MM)	410x410	410x410
RAHTILUOKKA	2	2
<b>FUNKKIS</b>	<b>2 890 €</b>	<b>3 080 €</b>
<b>ORIGINAL</b>	<b>3 020 €</b>	<b>3 210 €</b>
<b>TRENDI</b>	<b>3 490 €</b>	<b>3 680 €</b>
<b>CLASSIC</b>	<b>3 220 €</b>	<b>3 410 €</b>



Tuote täyttää CE merkinnän lisäksi vaadittavan Eco Design direktiivin.

Integroidulla palomuurilla suojaetäisyys taakse 0mm!

## VEETI

varaava takka, vakiona upotettu 2D-luukku.



### FUNKKIS, OIKEA



### TRENDI, OIKEA



Veeti kulmaluukkutakka on mahdollista saada sekä oikea- ja vasenkätisenä.

**HUOM!** Veeti on saatavana pääliittymänä ainoastaan teräshormilla.

Integroidulla palomuurilla suojaetäisyys taakse 0mm!

#### ALALIITTYMÄ

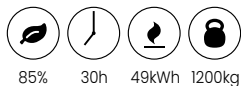

85% 30h 49kWh 1200kg

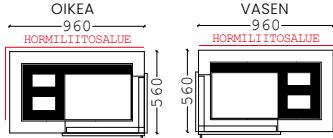

#### PÄÄLIITTYMÄ

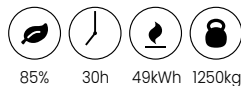

85% 30h 49kWh 1250kg

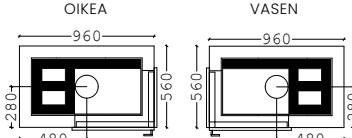

	alaliittymä	pääliittymä
LEVEYS (MM)	960	960
SYVYYS (MM)	560	560
KORKEUS (MM)	1 740	1 740
PAINO (KG)	1 200	1 250
TULIPESÄ (MM)	570 x 400	570 x 400
LUUKKU (MM)	560/400x410	560/400x410
HORMI	1/2	150 mm
RAHTILUOKKA	2	2
<b>FUNKKIS</b>	<b>3 840 €</b>	<b>4 030 €</b>
<b>TRENDI</b>	<b>4 240 €</b>	<b>4 430 €</b>



Tuote täyttää CE merkinnän lisäksi vaadittavan Eco Design direktiivin.

## PIKKU-LAURI

varaava takka, nuohousluukut voidaan siirtää tulisijan eteen.



### FUNKKIS



### ORIGINAL



### TRENDI



	alaliittymä	pääliittymä
LEVEYS (MM)	975	975
SYVYYS (MM)	580	580
KORKEUS (MM)	1 825	1 825
PAINO (KG)	1 600	1 650
TULIPESÄ (MM)	345 x 410	345 x 410
LUUKKU (MM)	410x410	410x410
HORMI	1/2	150 mm/160 mm
RAHTILUOKKA	2	2
<b>FUNKKIS</b>	<b>2 640 €</b>	<b>2 830 €</b>
<b>ORIGINAL</b>	<b>2 770 €</b>	<b>2 960 €</b>
<b>TRENDI</b>	<b>3 040 €</b>	<b>3 230 €</b>
<b>CLASSIC</b>	<b>2 970 €</b>	<b>3 160 €</b>

#### ALALIITTYMÄ

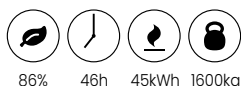

86% 46h 45kWh 1600kg

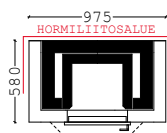

#### PÄÄLIITTYMÄ



86% 46h 45kWh 1650kg

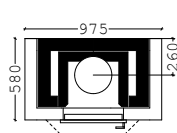

Tuote täyttää CE merkinnän lisäksi vaadittavan Eco Design direktiivin.

## LAURI

varaava takka, nuohousluukut voidaan siirtää tulisijan eteen.



### FUNKKIS



### ORIGINAL



### TRENDI



LEVEYS (MM)	1 065
SYVYYS (MM)	680
KORKEUS (MM)	1 900
PAINO (KG)	2 050
TULIPESÄ (MM)	390 x 450
LUUKKU (MM)	410x410
HORMI	1/1
RAHTILUOKKA	3

alaliittymä	1 065
SYVYYS (MM)	680
KORKEUS (MM)	1 900
PAINO (KG)	2 150
TULIPESÄ (MM)	320 x 450
LUUKKU (MM)	410x410
HORMI	150 mm/160 mm
RAHTILUOKKA	3

pääliittymä	1 065
SYVYYS (MM)	680
KORKEUS (MM)	1 900
PAINO (KG)	2 150
TULIPESÄ (MM)	320 x 450
LUUKKU (MM)	410x410
HORMI	150 mm/160 mm
RAHTILUOKKA	3

<b>FUNKKIS</b>	<b>2 990 €</b>
<b>ORIGINAL</b>	<b>3 120 €</b>
<b>TRENDI</b>	<b>3 390 €</b>
<b>CLASSIC</b>	<b>3 320 €</b>
<b>LEVEÄ LUUKKU, 550</b>	<b>+200 €</b>

<b>FUNKKIS</b>	<b>3 180 €</b>
<b>ORIGINAL</b>	<b>3 310 €</b>
<b>TRENDI</b>	<b>3 580 €</b>
<b>CLASSIC</b>	<b>3 510 €</b>
<b>ei valikoimassa</b>	

### ALALIITTYMÄ

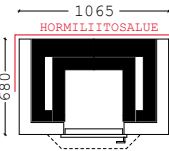

### PÄÄLIITTYMÄ

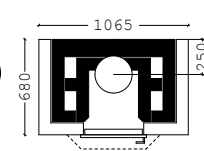
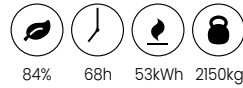

Tuote täyttää CE merkinnän lisäksi vaadittavan Eco Design direktiivin.

## OLIVIA

varaava takka, nuohousluukut voidaan siirtää tulisijan eteen.



### FUNKKIS



### ORIGINAL



### TRENDI



LEVEYS (MM)	1 270
SYVYYS (MM)	775
KORKEUS (MM)	1 620
PAINO (KG)	2 250
TULIPESÄ (MM)	550 x 450
LUUKKU (MM)	550x410
HORMI	1/1
RAHTILUOKKA	3

alaliittymä	1 270
SYVYYS (MM)	775
KORKEUS (MM)	1 900
PAINO (KG)	2 700
TULIPESÄ (MM)	550 x 450
LUUKKU (MM)	550x410
HORMI	175 mm/180 mm
RAHTILUOKKA	3

pääliittymä	1 270
SYVYYS (MM)	775
KORKEUS (MM)	1 900
PAINO (KG)	2 700
TULIPESÄ (MM)	550 x 450
LUUKKU (MM)	550x410
HORMI	175 mm/180 mm
RAHTILUOKKA	3

<b>FUNKKIS</b>	<b>3 240 €</b>
<b>ORIGINAL</b>	<b>3 370 €</b>
<b>TRENDI</b>	<b>3 640 €</b>

<b>FUNKKIS</b>	<b>3 690 €</b>
<b>ORIGINAL</b>	<b>3 820 €</b>
<b>TRENDI</b>	<b>4 090 €</b>

### ALALIITTYMÄ

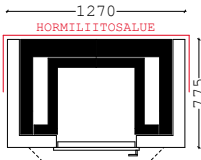
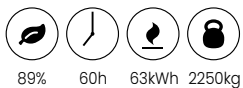

### PÄÄLIITTYMÄ

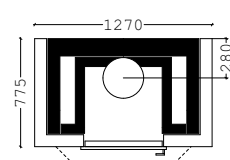
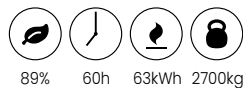

Tuote täyttää CE merkinnän lisäksi vaadittavan Eco Design direktiivin.

Valikoimimme kuuluu myös korotettu Olivia. Mahdolliset korotukset +15 cm ja +30 cm.

## EMILIA

varaava takka, nuohousluukut voidaan siirtää tulisijan eteen.



### FUNKKIS



### TRENDI



LEVEYS (MM)	1 270
SYVYYS (MM)	775
KORKEUS (MM)	1 620
PAINO (KG)	2 250
TULIPESÄ (MM)	550 x 450
LUUKKU (MM)	700x410
HORMI	1/1
RAHTILUOKKA	3

alaliittymä	1 270
SYVYYS (MM)	775
KORKEUS (MM)	1 900
PAINO (KG)	2 700
TULIPESÄ (MM)	550 x 450
LUUKKU (MM)	700x410
HORMI	175 mm/180 mm
RAHTILUOKKA	3

pääliittymä	1 270
SYVYYS (MM)	775
KORKEUS (MM)	1 900
PAINO (KG)	2 700
TULIPESÄ (MM)	550 x 450
LUUKKU (MM)	700x410
HORMI	175 mm/180 mm
RAHTILUOKKA	3

<b>FUNKKIS</b>	<b>3 540 €</b>
<b>TRENDI</b>	<b>3 940 €</b>

<b>FUNKKIS</b>	<b>3 990 €</b>
<b>TRENDI</b>	<b>4 390 €</b>

### ALALIITTYMÄ

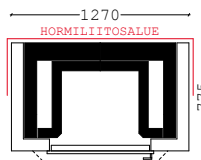

### PÄÄLIITTYMÄ

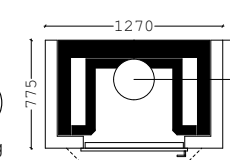

Tuote täyttää CE merkinnän lisäksi vaadittavan Eco Design direktiivin.

Valikoimimme kuuluu myös korotettu Emilia. Mahdolliset korotukset +15 cm ja +30 cm.

## SOFIA

varaava takka, nuohousluukut voidaan siirtää tulisijan eteen.



### FUNKKIS



### ORIGINAL



### TRENDI



#### ALALIITTYMÄ



91% 54h 56kWh 1950kg

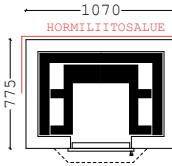

#### PÄÄLIIITYMÄ



84% 68h 53kWh 1980kg

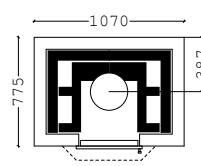

	alaliittymä	pääliittymä
LEVEYS (MM)	1 070	1 070
SYVYYS (MM)	775	775
KORKEUS (MM)	1 900	1 900
PAINO (KG)	1950	1980
TULIPESÄ (MM)	410 x 460	410 x 460
LUUKKU (MM)	410x410	410x410
HORMI	1/1	150 mm/160 mm
RAHTILUOKKA	3	3
<b>FUNKKIS</b>	<b>3 090 €</b>	<b>3 280 €</b>
<b>ORIGINAL</b>	<b>3 220 €</b>	<b>3 410 €</b>
<b>TRENDI</b>	<b>3 490 €</b>	<b>3 680 €</b>
<b>LEVEÄ LUUKKU, 550</b>	<b>+ 200 €</b>	<b>+ 200 €</b>



Tuote täyttää CE merkinnän lisäksi vaadittavan Eco Design direktiivin.

Integroidulla palomuurilla suojaetäisyys taakse 0mm!

## SOFIA PILARILUUKKULLA

varaava takka, nuohousluukut voidaan siirtää tulisijan eteen.



### FUNKKIS



### ORIGINAL



### TRENDI



#### ALALIITTYMÄ

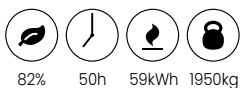

82% 50h 59kWh 1950kg

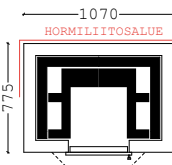

#### PÄÄLIIITYMÄ



82% 50h 59kWh 1980kg

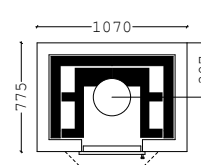

	alaliittymä	pääliittymä
LEVEYS (MM)	1 070	1 070
SYVYYS (MM)	775	775
KORKEUS (MM)	1 900	1 900
PAINO (KG)	1 950	1 980
TULIPESÄ (MM)	410 x 460	410 x 460
LUUKKU (MM)	410x550	410x550
HORMI	1/1	150 mm/160 mm
RAHTILUOKKA	3	3
<b>FUNKKIS</b>	<b>3 390 €</b>	<b>3 580 €</b>
<b>ORIGINAL</b>	<b>3 520 €</b>	<b>3 710 €</b>
<b>TRENDI</b>	<b>3 790 €</b>	<b>3 980 €</b>



Tuote täyttää CE merkinnän lisäksi vaadittavan Eco Design direktiivin.

Integroidulla palomuurilla suojaetäisyys taakse 0mm!

## SOFIA TUNNELI

varaava takka, luukut molemmilla puolilla.



### FUNKKIS



toinen puoli

### ORIGINAL



toinen puoli

### TRENDI



toinen puoli

#### ALALIITTYMÄ



91% 54h 56kWh 1850kg

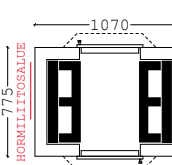

#### PÄÄLIIITYMÄ



84% 68h 53kWh 1880kg

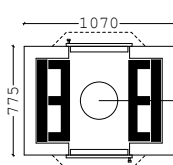

	alaliittymä	pääliittymä
LEVEYS (MM)	1 070	1 070
SYVYYS (MM)	775	775
KORKEUS (MM)	1 900	1 900
PAINO (KG)	1 850	1 880
TULIPESÄ (MM)	410 x 770	410 x 770
LUUKUT (MM)	410x410	410x410
HORMI	1/1	150 mm/160 mm
RAHTILUOKKA	3	3
<b>FUNKKIS</b>	<b>3 890 €</b>	<b>4 080 €</b>
<b>ORIGINAL</b>	<b>4 020 €</b>	<b>4 210 €</b>
<b>TRENDI (LAATAT YMPÄRI)</b>	<b>4 490 €</b>	<b>4 680 €</b>
<b>LUUKUT 550x410</b>	<b>+ 400 €</b>	<b>+ 400 €</b>



Tuote täyttää CE merkinnän lisäksi vaadittavan Eco Design direktiivin.

## PIKKU-JUSSI

varaava kulmatakka, hormiliitos tulisijan takasivuilta.



**FUNKKIS**



**ORIGINAL**



**TRENDI**



	alaliittymä	pääliittymä
KULMA (MM)	805 x 805	805 x 805
KORKEUS (MM)	1 620	1 900
PAINO (KG)	1 600	1 700
TULIPESÄ (MM)	310 x 460	310 x 390
LUUKKU (MM)	410x410	410x410
HORMI	1/2	150 mm/160 mm
RAHTILUOKKA	2	2
<b>FUNKKIS</b>	<b>2 690 €</b>	<b>2 880 €</b>
<b>ORIGINAL</b>	<b>2 820 €</b>	<b>3 010 €</b>
<b>TRENDI</b>	<b>3 090 €</b>	<b>3 280 €</b>
<b>CLASSIC</b>	<b>3 020 €</b>	<b>3 210 €</b>

**ALALIITYMÄ**

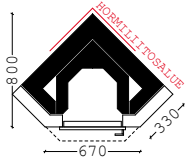
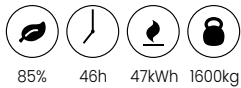

**PÄÄLIITYMÄ**

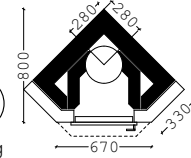
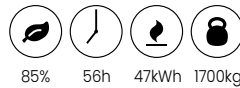

Tuote täyttää CE merkinnän lisäksi vaadittavan Eco Design direktiivin.

## JUSSI

varaava kulmatakka, hormiliitos tulisijan takasivuilta.



**FUNKKIS**



**ORIGINAL**



**TRENDI**



	alaliittymä	pääliittymä
KULMA (MM)	910 x 910	910 x 910
KORKEUS (MM)	1 900	2 050
PAINO (KG)	2 100	2 200
TULIPESÄ (MM)	390 x 580	390 x 535
LUUKKU (MM)	410x410	410x410
HORMI	1/1	150 mm/160 mm
RAHTILUOKKA	3	3
<b>FUNKKIS</b>	<b>3 240 €</b>	<b>3 430 €</b>
<b>ORIGINAL</b>	<b>3 370 €</b>	<b>3 560 €</b>
<b>TRENDI</b>	<b>3 640 €</b>	<b>3 830 €</b>
<b>CLASSIC</b>	<b>3 570 €</b>	<b>3 760 €</b>

**ALALIITYMÄ**

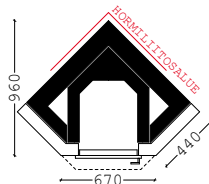

**PÄÄLIITYMÄ**

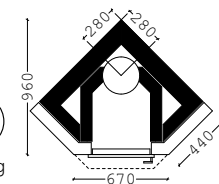

Tuote täyttää CE merkinnän lisäksi vaadittavan Eco Design direktiivin.

# AMANDA

takkaleivinuuni, takka ja leivinuuni samalla puolella.



## FUNKKIS



## ORIGINAL



## TRENDI



	alaliittymä	päälliittymä
LEVEYS (MM)	1 070	1 070
SYVYYS (MM)	775	775
KORKEUS (MM)	1 900	2 050
PAINO (KG)	2 110	2 240
TULIPESÄ (MM)	410 x 460	410 x 460
LEIVINUUNI, TERÄS. (MM)	400 x 535	400 x 535
LEIVINUUNI VALUR.L. (MM)	400 x 435	400 x 435
TAKKALUUKKU (MM)	410x410	410x410
LEIVINUUNIN LUUKKU (MM)	410x230/180	410x230/180
HORMI	1/1	150 mm/ 160 mm
RAHTILUOKKA	3	3
<b>FUNKKIS</b>	<b>4 340 €</b>	<b>4 530 €</b>
<b>ORIGINAL</b>	<b>4 470 €</b>	<b>4 660 €</b>
<b>TRENDI</b>	<b>4 740 €</b>	<b>4 930 €</b>
<b>LEVEÄ LUUKKU TAKKAAN, 550x410</b>	<b>+ 200 €</b>	<b>+ 200 €</b>
<b>UPOTETUT LUUKUT 410x410, musta</b>	<b>+ 170 €</b>	<b>+ 170 €</b>
<b>upotetut luukut 410x410, sateinikromi</b>	<b>+ 340 €</b>	<b>+ 340 €</b>

### ALALIITYMÄ



91% 54h 56kWh 2110kg

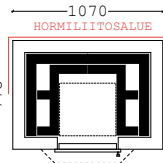

### PÄÄLIITYMÄ

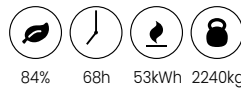

84% 68h 53kWh 2240kg

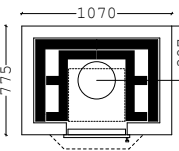

Tuote täyttää CE merkinnän lisäksi vaadittavan Eco Design direktiivin.

Integroidulla palomuurilla suojaetäisyys taakse 0mm!

# AMANDA 180

takkaleivinuuni, takka ja leivinuuni eri puolilla, .



## EDESTÄ FUNKKIS



## ORIGINAL



## TRENDI



	alaliittymä	päälliittymä
LEVEYS (MM)	1 070	1 070
SYVYYS (MM)	775	775
KORKEUS (MM)	1 900	2 050
PAINO (KG)	2 110	2 240
TULIPESÄ (MM)	410 x 460	410 x 460
LEIVINUUNI, TERÄS (MM)	400 x 535	400 x 535
LEIVINUUNI, VALUR.L. (MM)	400 x 435	400 x 435
TAKKALUUKKU (MM)	410x410	410x410
LEIVINUUNIN LUUKKU (MM)	410x230/180	410x230/180
HORMI	1/1	150 mm/ 160 mm
RAHTILUOKKA	3	3
<b>FUNKKIS</b>	<b>4 440 €</b>	<b>4 630 €</b>
<b>ORIGINAL</b>	<b>4 570 €</b>	<b>4 760 €</b>
<b>TRENDI</b>	<b>5 040 €</b>	<b>5 230 €</b>
<b>LEVEÄ LUUKKU TAKKAAN, 550x410</b>	<b>+ 200 €</b>	<b>+ 200 €</b>
<b>UPOTETUT LUUKUT 410x410, MUSTA</b>	<b>+ 170 €</b>	<b>+ 170 €</b>
<b>UPOTETUT LUUKUT 410x410, SATIINIKROMI</b>	<b>+ 340 €</b>	<b>+ 340 €</b>

## TAKAA FUNKKIS



## ORIGINAL



## TRENDI



### ALALIITYMÄ



91% 54h 56kWh 2110kg

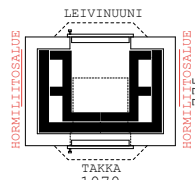

### PÄÄLIITYMÄ

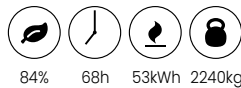

84% 68h 53kWh 2240kg

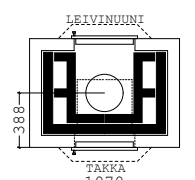

Tuote täyttää CE merkinnän lisäksi vaadittavan Eco Design direktiivin.

# TYTTI

varaava takkaleivinuuni.



## FUNKKIS



## ORIGINAL



## TRENDI



### ALALIITTYMÄ

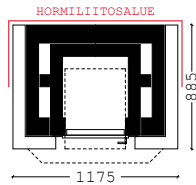
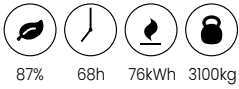

LEVEYS (MM)	1175
SYVYYS (MM)	885
KORKEUS (MM)	2 000
PAINO (KG)	3 100
TULIPESÄ (MM)	390 x 530
LEIVINUUNI (MM)	470 x 570
TAKKALUUKKU (MM)	410x410
LEIVINUUNIN LUUKKU (MM)	410x230/180
HORMI	1/1
RAHTILUOKKA	3
<b>FUNKKIS</b>	<b>4 440 €</b>
<b>ORIGINAL</b>	<b>4 570 €</b>
<b>TRENDI</b>	<b>4 840 €</b>
<b>CLASSIC</b>	<b>4 770 €</b>
<b>LEVEÄ LUUKKU TAKKAAN, 550x410</b>	<b>+ 200 €</b>

Tuote täyttää CE merkinnän lisäksi vaadittavan Eco Design direktiivin.

# TYYNE

varaava takkaleivinuuni.



## EDESTÄ FUNKKIS



## ORIGINAL



## TRENDI



LEVEYS (MM)	1175
SYVYYS (MM)	980
KORKEUS (MM)	2000
PAINO (KG)	3500
TULIPESÄ (MM)	390 x 530
LEIVINUUNI (MM)	470 x 570
TAKKALUUKKU (MM)	410x410
LEIVINUUNIN LUUKKU (MM)	410x230/180
HORMI	1/1
RAHTILUOKKA	3
<b>FUNKKIS</b>	<b>4 590 €</b>
<b>ORIGINAL</b>	<b>4 720 €</b>
<b>TRENDI (LAATAT YMPÄRI)</b>	<b>5 190 €</b>
<b>CLASSIC</b>	<b>4 920 €</b>
<b>LEVEÄ LUUKKU TAKKAAN, 550x410</b>	<b>+ 200 €</b>

Tuote täyttää CE merkinnän lisäksi vaadittavan Eco Design direktiivin.

## TAKAA FUNKKIS



## ORIGINAL



## TRENDI



### ALALIITTYMÄ

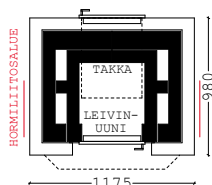
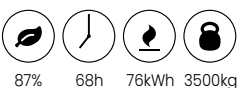

## TUULIA OIKEA/VASEN

varaava takkaleivinuuni.



### FUNKKIS VASEN



### ORIGINAL VASEN



### TRENDI VASEN



#### ALALIITTYMÄ

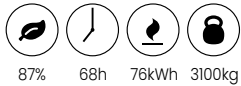

87% 68h 76kWh 3100kg

#### OIKEA

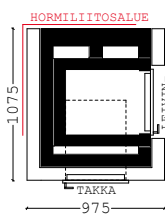

#### VASEN

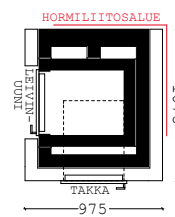

LEVEYS (MM)	975
SYVYYS (MM)	1 075
KORKEUS (MM)	2 050
PAINO (KG)	3 100
TULIPESÄ (MM)	310 x 580
LEIVINUUNI (MM)	470 x 570
TAKKALUUKKU (MM)	410x410
LEIVINUUNIN LUUKKU (MM)	410x230/180
HORMI	1/1
RAHTILUOKKA	3
<b>FUNKKIS</b>	<b>4 490 €</b>
<b>ORIGINAL</b>	<b>4 620 €</b>
<b>TRENDI</b>	<b>4 890 €</b>
<b>CLASSIC</b>	<b>4 820 €</b>



Tuote täyttää CE merkinnän lisäksi vaadittavan Eco Design direktiivin.

## TITTA

varaava kulmatakkaleivinuuni.



### FUNKKIS



### ORIGINAL



### TRENDI



#### ALALIITTYMÄ



85% 55h 58kWh 2200kg

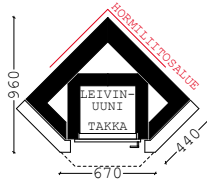

#### PÄÄLIIITTYMÄ



85% 55h 58kWh 2450kg

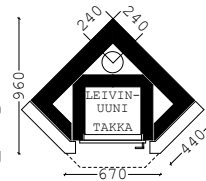

KULMA (MM)	910 x 910	alaliittymä	910 x 910	pääliliittymä	910 x 910
KORKEUS (MM)	1 975				2 200
PAINO (KG)	2 200				2 450
TULIPESÄ (MM)	390 x 580				390 x 580
LEIVINUUNI (MM)	400 x 380				400 x 380
TAKKALUUKKU (MM)	410x410				410x410
LEIVINUUNIN LUUKKU (MM)	410x230/180				410x230/180
HORMI	1/1				150 mm/ 160 mm
RAHTILUOKKA	3				3
<b>FUNKKIS</b>	<b>3 990 €</b>				<b>4 380 €</b>
<b>ORIGINAL</b>	<b>4 120 €</b>				<b>4 510 €</b>
<b>TRENDI</b>	<b>4 390 €</b>				<b>4 780 €</b>
<b>CLASSIC</b>	<b>4 320 €</b>				<b>4 710 €</b>



Tuote täyttää CE merkinnän lisäksi vaadittavan Eco Design direktiivin.

## MAIJA

varaava takka lämpiöuunilla, lämpiöuuni takan kanssa samalla puolella.



### FUNKKIS



### TRENDI



#### ALALIITTYMÄ

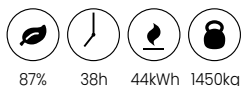

87% 38h 44kWh 1450kg

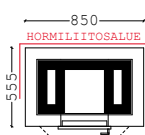

#### PÄÄLIIITTYMÄ

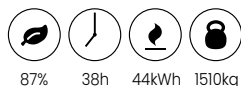

87% 38h 44kWh 1510kg

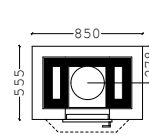

LEVEYS (MM)	850	alaliittymä	850	pääliliittymä	850
SYVYYS (MM)	555				555
KORKEUS (MM)	1 750				1 900
PAINO (KG)	1 450				1 510
TULIPESÄ (MM)	300 x 410				300 x 410
LÄMPIÖUUNI (MM)	540 x 410				425 x 410
TAKKALUUKKU (MM)	410x410				410x410
LÄMPIÖUUNIN LUUKKU (MM)	410x230/180				410x230/180
HORMI	1/2				150 mm
RAHTILUOKKA	2				2
<b>FUNKKIS</b>	<b>3 140 €</b>				<b>3 330 €</b>
<b>TRENDI</b>	<b>3 540 €</b>				<b>3 730 €</b>



Tuote täyttää CE merkinnän lisäksi vaadittavan Eco Design direktiivin.

Integroidulla palomuurilla suojaetäisyys taakse 0mm!

## MAIJA 180

varaava takka lämpiöuunilla, lämpiöuuni takan vastakkaisella puolella.



### FUNKKIS EDESTÄ



### LÄMPIÖUUNI TAKAA



### TRENDI EDESTÄ



### LÄMPIÖUUNI TAKAA



#### ALALIITTYMÄ

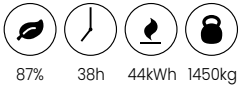

87% 38h 44kWh 1450kg

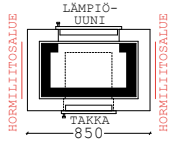

#### PÄÄLIITTYMÄ

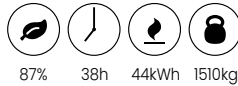

87% 38h 44kWh 1510kg

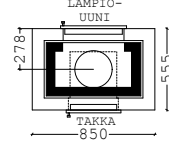

LEVEYS (MM)	850
SYVYYS (MM)	555
KORKEUS (MM)	1750
PAINO (KG)	1450
TULIPESÄ (MM)	300 x 410
LÄMPIÖUUNI (MM)	540 x 410
TAKKALUUKKU (MM)	410x410
LÄMPIÖUUNIN LUUKKU (MM)	410x230/180
HORMI	1/2
RAHTILUOKKA	2
<b>FUNKKIS</b>	<b>3240 €</b>
<b>TRENDI (LAATAT YMPÄRI)</b>	<b>3840 €</b>

alaliittymä	pääliittymä
850	850
555	555
1750	1900
1450	1510
300 x 410	300 x 410
540 x 410	425 x 410
410x410	410x410
410x230/180	410x230/180
1/2	150 mm
2	2
<b>3240 €</b>	<b>3430 €</b>
<b>3840 €</b>	<b>4030 €</b>



Tuote täyttää CE merkinnän lisäksi vaadittavan Eco Design direktiivin.

## MATILDA

varaava takkalämpöuuni.



### FUNKKIS



### ORIGINAL



### TRENDI



#### ALALIITTYMÄ



91% 54h 56kWh 2100kg

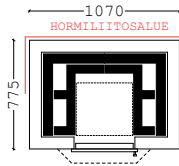

#### PÄÄLIITTYMÄ



84% 68h 53kWh 2100kg

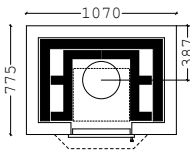

LEVEYS (MM)	1070
SYVYYS (MM)	775
KORKEUS (MM)	1830
PAINO (KG)	2100
TULIPESÄ (MM)	410 x 460
LÄMPIÖUUNI (MM)	400 x 600
TAKKALUUKKU (MM)	410x410
LÄMPIÖUUNIN LUUKKU (MM)	410x230/180
HORMI	1/1
RAHTILUOKKA	3
<b>FUNKKIS</b>	<b>3890 €</b>
<b>ORIGINAL</b>	<b>4020 €</b>
<b>TRENDI</b>	<b>4290 €</b>
<b>LEVEÄ LUUKKU TAKKAAN,</b>	<b>+200 €</b>
<b>550x410</b>	<b>+200 €</b>

alaliittymä	pääliittymä
1070	1070
775	775
1830	1980
2100	2100
410 x 460	410 x 460
400 x 600	400 x 600
410x410	410x410
410x230/180	410x230/180
1/1	150 mm/ 160 mm
3	3
<b>3890 €</b>	<b>4080 €</b>
<b>4020 €</b>	<b>4210 €</b>
<b>4290 €</b>	<b>4480 €</b>
<b>+200 €</b>	<b>+200 €</b>



Tuote täyttää CE merkinnän lisäksi vaadittavan Eco Design direktiivin.

Matilda on lämpiöuuni ja eroaa leivinuunista sillä, ettei itse uunissa polteta puuta. Uuni lämmitetään takkaa polttamalla. Uuni reagoi melko nopeasti takan polttoon, mutta leivinuunin saavuttamiin yli 300 asteen lämpötiloihin ei päästä. Monet ruoat ja eritoten haudutettavat ruoat valmistuvat Matildassa aivan erinomaisesti.

Integroidulla palomuurilla suojaetäisyys taakse 0mm!



## MATILDA 90 OIKEA/VASEN

varaava takkalämpöuuni.



FUNKKIS OIKEA



ORIGINAL OIKEA



TRENDI OIKEA



### ALALIITTYMÄ



### VASEN

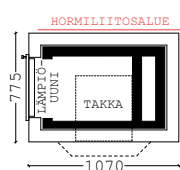

### OIKEA

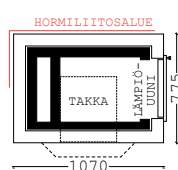

### PÄÄLIIITTYMÄ



### VASEN

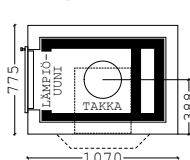

### OIKEA

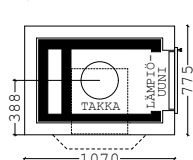

LEVEYS (MM)	1070	1070
SYVYYS (MM)	775	775
KORKEUS (MM)	1900	1980
PAINO (KG)	2030	2040
TULIPESÄ (MM)	400 x 460	400 x 460
LÄMPIÖUUNI (MM)	450 x 740	450 x 740
TAKKALUUKKU (MM)	410x410	410x410
LÄMPIÖUUNIN LUUKKU (MM)	410x230/180	410x230/180
HORMI	1/1	150 mm/ 160 mm

RAHTILUOKKA

FUNKKIS

ORIGINAL

TRENDI

LEVEÄ LUUKKU TAKKAAN,  
550x410

alaliittymä	3890 €	pääliittymä	4080 €
	4020 €		4210 €
	4290 €		4480 €
	+200 €		+200 €

Matilda on lämpöuuni ja eroaa leivinuunista sillä, ettei itse uunissa polteta puuta. Uuni lämmitetään takkaa polttamalla. Uuni reagoi melko nopeasti takan polttoon, mutta leivinuunin saavuttamiin yli 300 asteen lämpötiloihin ei päästä. Monet ruoat ja eritoten haudutettavat ruoat valmistuvat Matildassa aivan erinomaisesti.



Tuote täyttää CE merkinnän lisäksi vaadittavan Eco Design direktiivin.

Integroidulla palomuurilla suojaetäisyys taakse 0mm!

## MATILDA 180

varaava takkalämpöuuni.



EDESTÄ  
FUNKKIS



ORIGINAL



TRENDI



TAKAA  
LEIVINUUNI



LEIVINUUNI



LEIVINUUNI



### ALALIITTYMÄ

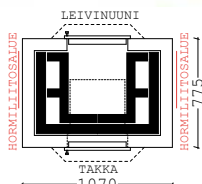

### PÄÄLIIITTYMÄ

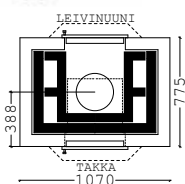
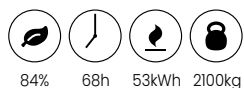

LEVEYS (MM)	1070	1070
SYVYYS (MM)	775	775
KORKEUS (MM)	1830	1980
PAINO (KG)	2100	2100
TULIPESÄ (MM)	410 x 460	410 x 460
LÄMPIÖUUNI (MM)	400 x 600	400 x 600
TAKKALUUKKU (MM)	410x410	410x410
LÄMPIÖUUNIN LUUKKU (MM)	410x230/180	410x230/180
HORMI	1/1	150 mm/ 160 mm

RAHTILUOKKA

FUNKKIS

ORIGINAL

TRENDI

LEVEÄ LUUKKU TAKKAAN,  
550x410

alaliittymä	3990 €	pääliittymä	4180 €
	4120 €		4310 €
	4590 €		4780 €
	+200 €		+200 €

Matilda on lämpöuuni ja eroaa leivinuunista sillä, ettei itse uunissa polteta puuta. Uuni lämmitetään takkaa polttamalla. Uuni reagoi melko nopeasti takan polttoon, mutta leivinuunin saavuttamiin yli 300 asteen lämpötiloihin ei päästä. Monet ruoat ja eritoten haudutettavat ruoat valmistuvat Matildassa aivan erinomaisesti.



Tuote täyttää CE merkinnän lisäksi vaadittavan Eco Design direktiivin.

## PIKKU-LYDIA

varaava leivinuuni.



FUNKKIS



ORIGINAL



TRENDI



### ALALIITTYMÄ



2500kg

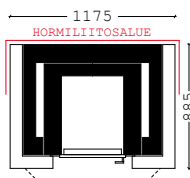

LEVEYS (MM)	1175
SYVYYS (MM)	885
KORKEUS (MM)	1620
PAINO (KG)	2500
LEIVINUUNI (MM)	445 x 570
LEIVINUUNIN LUUKKU (MM)	410x230/180
HORMI	1/1
RAHTILUOKKA	3
<b>FUNKKIS</b>	<b>3440 €</b>
<b>ORIGINAL</b>	<b>3570 €</b>
<b>TRENDI</b>	<b>3840 €</b>
<b>CLASSIC</b>	<b>3770 €</b>

## LYDIA

varaava leivinuuni.



FUNKKIS



ORIGINAL



TRENDI



### ALALIITTYMÄ



3500kg

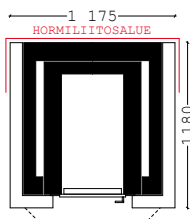

LEVEYS (MM)	1175
SYVYYS (MM)	1180
KORKEUS (MM)	1620
PAINO (KG)	3500
LEIVINUUNI (MM)	445 x 860
LEIVINUUNIN LUUKKU (MM)	410x230/180
HORMI	1/1
RAHTILUOKKA	3
<b>FUNKKIS</b>	<b>3640 €</b>
<b>ORIGINAL</b>	<b>3770 €</b>
<b>TRENDI</b>	<b>4040 €</b>
<b>CLASSIC</b>	<b>3970 €</b>

## HILLA

hella teräksisellä kehyksellä johon vaihtoehtona keraaminen tai valurautainen taso. Muista ilmoittaa helloja tilattaessa hormiliitoksen paikka (oikealla tai vasemmalla puolella edestä katsottaessa).



### FUNKKIS



### ORIGINAL



### TRENDI



### ALALIITTYMÄ



LEVEYS (MM)	690 (710)
SYVYYS (MM)	510 (533)
KORKEUS (MM)	900
PAINO (KG)	480
HORMI	1/2 <input checked="" type="checkbox"/>
RAHTILUOKKA	1
<b>FUNKKIS</b>	<b>2 240 €</b>
<b>ORIGINAL</b>	<b>2 370 €</b>
<b>TRENDI</b>	<b>2 440 €</b>
<b>KERAAMINEN TASO</b>	<b>+ 85 €</b>

alaliittymä (mitat original)

HORMILIITOS OIKEALLA

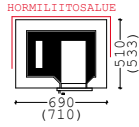

HORMILIITOS VASEMMALLA

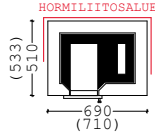

Tuote täyttää CE merkinnän lisäksi vaadittavan Eco Design direktiivin.

## PIKKU-HENNA PAISTOUUNILLA

hella paistouunilla ja valurautatasolla. Muista ilmoittaa helloja tilattaessa hormiliitoksen paikka (oikealla tai vasemmalla puolella edestä katsottaessa).

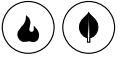

### FUNKKIS



### ORIGINAL



### TRENDI



### ALALIITTYMÄ



Suosittelme kivitasoa varsinakin vaaleista tiilistä muurataviin helloihin puhtaanapidon helpottamiseksi.

LEVEYS (MM)	875
SYVYYS (MM)	580
KORKEUS (MM)	920
PAINO (KG)	750
PAISTOUUNI (MM)	270 x 470
HORMI	1/2 <input checked="" type="checkbox"/>
RAHTILUOKKA	1
<b>FUNKKIS</b>	<b>2 540 €</b>
<b>ORIGINAL</b>	<b>2 670 €</b>
<b>TRENDI</b>	<b>2 740 €</b>
<b>KIVITASO (MUSTA)</b>	<b>170 €</b>

alaliittymä

HORMILIITOS OIKEALLA

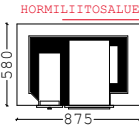

HORMILIITOS VASEMMALLA

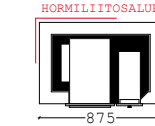

Tuote täyttää CE merkinnän lisäksi vaadittavan Eco Design direktiivin.

## HELMI

hella teräksisellä kehyksellä johon vaihtoehtona keraaminen tai valurautainen taso. Muista ilmoittaa helloja tilattaessa hormiliitoksen paikka (oikealla tai vasemmalla puolella edestä katsottaessa).

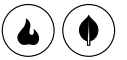

### FUNKKIS



### ORIGINAL



### TRENDI



### ALALIITTYMÄ



LEVEYS (MM)	980
SYVYYS (MM)	680
KORKEUS (MM)	920
PAINO (KG)	850
TULIPESÄ (MM)	450 x 180
HORMI	1/2 <input checked="" type="checkbox"/>
RAHTILUOKKA	1
<b>FUNKKIS</b>	<b>2 740 €</b>
<b>ORIGINAL</b>	<b>2 870 €</b>
<b>TRENDI</b>	<b>2 940 €</b>
<b>KERAAMINEN TASO</b>	<b>+ 85 €</b>

alaliittymä

HORMILIITOS OIKEALLA

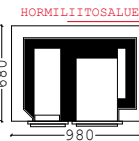

HORMILIITOS VASEMMALLA

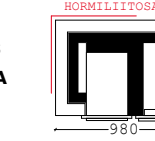

Tuote täyttää CE merkinnän lisäksi vaadittavan Eco Design direktiivin.

## HEIDI

hellataikka teräksisellä kehyksellä johon vaihtoehtona keraaminen tai valurautainen taso.



### FUNKKIS



### ORIGINAL



### TRENDI



### ALALIITTYMÄ



LEVEYS (MM)	690 (710)
SYVYYS (MM)	510 (530)
KORKEUS (MM)	900
PAINO (KG)	450
TULIPESÄ (MM)	368x210
HORMI	1/2 <input checked="" type="checkbox"/>
RAHTILUOKKA	1
<b>FUNKKIS</b>	<b>2 440 €</b>
<b>ORIGINAL</b>	<b>2 570 €</b>
<b>TRENDI</b>	<b>2 640 €</b>
<b>KERAAMINEN TASO</b>	<b>+ 85 €</b>

alaliittymä (mitat original)

ALALIITTYMÄ

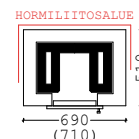

Tuote täyttää CE merkinnän lisäksi vaadittavan Eco Design direktiivin.

## HILMA

hella valurautaisella tasolla ja luukulla.  
Hormiliitos vain takana keskellä.

### FUNKKIS



### ORIGINAL



### HORMILIITOS KESKELLÄ

Liitoskorkeus 370 – 530 mm



### ALALIITTYMÄ



350kg

Siro, varaava ja tehokas hella tiloihin joissa tarvitaan nopeasti lämpöä.

LEVEYS (MM)	545
SYVYYS (MM)	595
KORKEUS (MM)	890
PAINO (KG)	350
TULIPESÄ (MM)	215 x 290
HORMI	1/2
RAHTILUOKKA	1
<b>FUNKKIS</b>	<b>990 €</b>
<b>ORIGINAL</b>	<b>1120 €</b>

## HEMMO

hella valurautaluukuilla, jossa leivinuunin luukussa on lasi. Muista ilmoittaa hellejoja tilattaessa hormiliitoksen paikka (oikealla tai vasemmalla puolella edestä katsottaessa).

### FUNKKIS



### ORIGINAL



### TRENDI



### ALALIITTYMÄ



1300kg

Suosittelemme kivitasoa varsinkin vaaleista tiilistä muurattaviin helloihin puhtaana- pidon helpottamiseksi.

LEVEYS (MM)	1240
SYVYYS (MM)	740
KORKEUS (MM)	920
PAINO (KG)	1300
LEIVINUUNIN (MM)	435 x 585
HORMI	1/1
RAHTILUOKKA	2
<b>FUNKKIS</b>	<b>2 890 €</b>
<b>ORIGINAL</b>	<b>3 020 €</b>
<b>TRENDI</b>	<b>3 090 €</b>
<b>MODERNIT TERÄSLUUKUT</b>	<b>250 €</b>
<b>KIVITASOA (MUSTA)</b>	<b>220 €</b>

### HORMILIITOS OIKEALLA

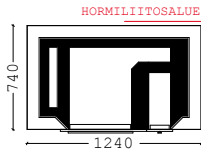

### HORMILIITOS VASEMMALLA

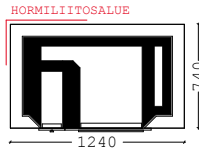

Tuote täyttää CE merkinnän lisäksi vaadittavan Eco Design direktiivin.

## TIILERI TAKKAVARA AJA - LISÄHYÖTYÄ TULISIJASTASI



Voidaan käyttää vesikiertoisin lämmitys-järjestelmän lisänä, tai vaihtoehtoisesti käyttöveden lämmittämiseen. Voidaan asentaa kaikkiin Tiilerin alaliitosmalleihin (pois lukien mallit Venla Air, Wilma Air, Veeti, Veronika, Sara, Maija, ja Matilda). Toimitukseen sisältyy ainoastaan takkavaraja tulisijan sisälle. Takkavarajan mitat määräytyvät tulisijan mittojen mukaan.

HINTA | **1650 €**

## PUUTILA

### FUNKKIS



Puutilassa hiilikaakeli. Saatavana tulisijan korkeuden mukaan (max. 2050 mm)

LEVEYS (MM)	405
SYVYYS (MM)	450
KORKEUS (MM)	1600-2050
RAHTILUOKKA	1
HINTA	<b>390 €</b>



## TIETOA GRILLIPAKETEISTA

Grillipaketit sisältävät: valmiiksi sahatut ja numeroidut tiilet, laastit, tarkat pystytysohjeet, valupesän ja ruostumattoman grilliritilän sekä tuhka-laatikon. Turo sisältää myös pohjalaatan (ei Maxi-versioissa). **Grilleissä vakiona punainen tiili ja Ropis laasti. Jäkälä tiili ja harmaa laasti +85€.**

### TURO

#### PUNAINEN



#### JÄKÄLÄ



#### PIENI SUOJAKANSI

LEVEYS (MM)	670 (615)
SYVYYS (MM)	670 (615)
<b>HINTA</b>	<b>99 €</b>



LEVEYS (MM)	580
SYVYYS (MM)	580
KORKEUS (MM)	n. 980
GRILLAUSALA MM (LXS)	340 x 400
PAINO (KG)	n. 430
RAHTILUOKKA	G1
<b>PUNAINEN</b>	<b>590 €</b>
<b>JÄKÄLÄ</b>	<b>675 €</b>

### TURO MAXI

#### PUNAINEN



#### JÄKÄLÄ



#### ISO SUOJAKANSI

LEVEYS (MM)	1150 (1095)
SYVYYS (MM)	670 (615)
<b>HINTA</b>	<b>119 €</b>



LEVEYS (MM)	880
SYVYYS (MM)	580
KORKEUS (MM)	n. 980
GRILLAUSALA MM (LXS)	640 x 400
PAINO (KG)	n. 480
RAHTILUOKKA	G1
<b>PUNAINEN</b>	<b>840 €</b>
<b>JÄKÄLÄ</b>	<b>925 €</b>

### MATTI

#### PUNAINEN



#### JÄKÄLÄ



#### ISO SUOJAKANSI

LEVEYS (MM)	1150 (1095)
SYVYYS (MM)	670 (615)
<b>HINTA</b>	<b>119 €</b>



LEVEYS (MM)	1035
SYVYYS (MM)	580
TASON KORKEUS (MM)	n. 780
PAINO (KG)	n. 680
GRILLAUSALA MM (LXS)	340 x 400
PIIPUN KORKEUS	n. 1500
TASON PÄÄLTÄ	mm
RAHTILUOKKA	G2
<b>PUNAINEN</b>	<b>1140 €</b>
<b>JÄKÄLÄ</b>	<b>1225 €</b>

### MATTI MAXI

#### PUNAINEN



#### JÄKÄLÄ



#### MAXI SUOJAKANSI

LEVEYS (MM)	1485 (1430)
SYVYYS (MM)	670 (615)
<b>HINTA</b>	<b>149 €</b>



LEVEYS (MM)	1335
SYVYYS (MM)	580
TASON KORKEUS (MM)	n. 780
PAINO (KG)	730
GRILLAUSALA MM (LXS)	640 x 400
PIIPUN KORKEUS	n. 1500
TASON PÄÄLTÄ	mm
RAHTILUOKKA	G2
<b>PUNAINEN</b>	<b>1390 €</b>
<b>JÄKÄLÄ</b>	<b>1475 €</b>

## TEPPO

### PUNAINEN



### JÄKÄLÄ



LEVEYS (MM)	1375
SYVYYS (MM)	580
TASON KORKEUS (MM)	n. 780
PAINO (KG)	n. 980
GRILLAUSALA MM (LXS)	340 x 400
PIIPUN KORK. TASON PÄÄLTÄ	n. 1200 mm
RAHTILUOKKA	G2
<b>PUNAINEN</b>	<b>1140 €</b>
<b>JÄKÄLÄ</b>	<b>1225 €</b>

## TEPPO MAXI

### PUNAINEN



### JÄKÄLÄ



### KAKSIOSAINEN SUOJAKANSI

HINTA | 189 €



LEVEYS (MM)	1375
SYVYYS (MM)	580
TASON KORKEUS (MM)	n. 780
PAINO (KG)	n. 980
GRILLAUSALA MM (LXS)	340 x 400
PIIPUN KORK. TASON PÄÄLTÄ	n. 1200 mm
RAHTILUOKKA	G2
<b>PUNAINEN</b>	<b>1390 €</b>
<b>JÄKÄLÄ</b>	<b>1475 €</b>

## LOUISIANA GRILLI BLACK SERIES



LEVEYS (MM)	860
SYVYYS (MM)	585
KORKEUS (MM)	n. 1020
PAINO (KG)	480
GRILLAUSALA (MM, LXS)	640 x 400
RAHTILUOKKA	G1
<b>HINTA</b>	<b>790 €</b>

## TENNESSEE, GRILLI PIZZAUNILLA BLACK SERIES



LEVEYS (MM)	1455
SYVYYS (MM)	585
KORKEUS (MM)	n. 1020
PAINO (KG)	830
GRILLAUSALA (MM, LXS)	640 x 400
RAHTILUOKKA	G2
PIZZAUNI (MM)	430x430
<b>HINTA</b>	<b>1180 €</b>

## VIRGINIA PIZZAUNI BLACK SERIES



LEVEYS (MM)	585
SYVYYS (MM)	585
KORKEUS (MM)	1003
PIZZAUNI (MM)	430x430
PAINO (KG)	350
RAHTILUOKKA	G1
<b>HINTA</b>	<b>490 €</b>

## OKLAHOMA BLACK SERIES



LEVEYS (MM)	545
SYVYYS (MM)	595
KORKEUS (MM)	890
PAINO (KG)	350
TULIPESÄ (MM)	215 x 290
HORMI	1/2
RAHTILUOKKA	G1
<b>HINTA</b>	<b>990 €</b>

alaliittymä

## ALABAMA EASY



LEVEYS (MM)	580
SYVYYS (MM)	580
KORKEUS (MM)	n. 980
PAINO (KG)	430
GRILLAUSALA (MM, LXS)	340x400
RAHTILUOKKA	G1
<b>HINTA</b>	<b>490 €</b>

## TIILERI ETNA VALURAUTAKAMIINA



LEVEYS (MM)	536
SYVYYS (MM)	413
KORKEUS (MM)	557
PAINO (KG)	79
NIMELLISTEHO MIN. (KW)	5
<b>HINTA</b>	<b>800 €</b>

Väri: Musta Materiaali: Valurauta  
Hormiliitántä päältä ja takaa, Ø 130 mm,  
suojaetäisyys sivuille ja taakse 500 mm,  
ylös 1000 mm, eteen 1000 mm

## TIILERI TORREVIEJA VALURAUTAKAMIINA



LEVEYS (MM)	578
SYVYYS (MM)	490
KORKEUS (MM)	630
PAINO (KG)	118
LÄMMÖNANTOTEHO MIN. (KW)	7
LÄMMÖNANTOTEHO MAX. (KW)	11
<b>HINTA</b>	<b>1210 €</b>

Väri: Musta Materiaali: Valurauta  
Hormiliitántä päältä, Ø 150 mm  
suojaetäisyys sivuille ja taakse 500 mm,  
ylös 1000 mm, eteen 1000 mm

## TIILERI MONDA KIERTOILMATAKKA



LEVEYS (MM)	526
SYVYYS (MM)	406
KORKEUS (MM)	976
PAINO (KG)	103
LÄMMÖNANTOTEHO MIN. (KW)	5,5
LÄMMÖNANTOTEHO MAX. (KW)	10,5
<b>HINTA, MUSTA</b>	<b>1310 €</b>

Väri: Musta  
Hormiliitántä päältä ja takaa, Ø 150 mm, suojaetäisyys ylös  
500 mm, taakse ja sivuille 200 mm, eteen 1000 mm  
Saatavilla myös Black Line versiona missä mustat pesäkievet

## TIILERI ALICANTE KIERTOILMATAKKA



LEVEYS (MM)	528
SYVYYS (MM)	422
KORKEUS (MM)	1086
PAINO (KG)	108
LÄMMÖNANTOTEHO MIN. (KW)	5,5
LÄMMÖNANTOTEHO MAX. (KW)	10,5
<b>HINTA, MUSTA</b>	<b>1610 €</b>

Väri: Musta  
Hormiliitántä päältä ja takaa, Ø 150 mm, suojaetäisyys ylös 500  
mm, taakse ja sivuille 200 mm, eteen 1000 mm  
Saatavilla myös Black Line versiona missä mustat pesäkievet

## TIILERI GRANADA KIERTOILMATAKKA



LEVEYS (MM)	452
SYVYYS (MM)	452
KORKEUS (MM)	1308
PAINO (KG)	160
LÄMMÖNANTOTEHO MIN. (KW)	5,5
LÄMMÖNANTOTEHO MAX. (KW)	10
<b>HINTA, MUSTA</b>	<b>2120 €</b>

Väri: Musta Hormiliitántä päältä ja takaa, Ø 150 mm, suojaetäisyys ylös 500  
mm, taakse 200 mmm, sivuille teräskuoresta 200 mm, lasiluukusta 1000 mm

## TIILERI PALMA KIERTOILMATAKKA



LEVEYS (MM)	521
SYVYYS (MM)	438
KORKEUS (MM)	1224
PAINO (KG)	140
LÄMMÖNANTOTEHO MIN. (KW)	5
LÄMMÖNANTOTEHO MAX. (KW)	10
<b>HINTA, MUSTA</b>	<b>2320 €</b>

Väri: Musta Hormiliitántä päältä ja takaa, Ø 150 mm, suojaetäisyys  
ylös 500 mm, taakse 200 mm, sivuille 1000 mm, eteen 1000 mm

## TIILERI BALERMA KIERTOILMATAKKA



LEVEYS (MM)	589
SYVYYS (MM)	500
KORKEUS (MM)	1262
PAINO (KG)	161
LÄMMÖNANTOTEHO MIN. (KW)	6
LÄMMÖNANTOTEHO MAX. (KW)	10
<b>HINTA, MUSTA</b>	<b>1720 €</b>

Väri: Musta Hormiliitántä päältä ja takaa, Ø 150 mm, suojaetäisyys  
ylös 500 mm, taakse ja sivuille 200 mm, eteen 1000 mm

## TIILERI LEÓN KIERTOILMATAKKA



LEVEYS (MM)	522
SYVYYS (MM)	522
KORKEUS (MM)	1501
PAINO (KG)	186
LÄMMÖNANTOTEHO MIN. (KW)	6
LÄMMÖNANTOTEHO MAX. (KW)	12
<b>HINTA, MUSTA</b>	<b>2630 €</b>

Väri: Musta Hormiliitántä päältä ja takaa, Ø 150 mm, suojaetäisyys ylös  
500 mm, taakse ja sivulle 200 mm, eteen 1000 mm

## HETA SCAN-LINE 7D



LEVEYS (MM)	462
SYVYYS (MM)	415
KORKEUS (MM)	1 063
PAINO (KG)	102
LÄMMÖNANTOTEHO MIN. (KW)	2
LÄMMÖNANTOTEHO MAX. (KW)	6
<b>HINTA</b>	<b>2 230 €</b>

Väri: Musta Hormiliitántä päältä ja takaa, Ø 150 mm, suojaetäisyys taakse ja sivuille 100 mm, ylös 500 mm, eteen 1000 mm

Made in Denmark

## HETA SCAN-LINE 8



LEVEYS (MM)	445
SYVYYS (MM)	445
KORKEUS (MM)	1 011
PAINO (KG)	126
LÄMMÖNANTOTEHO MIN. (KW)	2
LÄMMÖNANTOTEHO MAX. (KW)	8
<b>HINTA, MUSTA</b>	<b>2 580 €</b>

Väri: Musta Hormiliitántä päältä ja takaa, Ø 150 mm, suojaetäisyys taakse 120 mm ja sivuille 350 mm, ylös 500 mm, eteen 1000 mm

Made in Denmark

## HETA SCAN-LINE 7B



LEVEYS (MM)	454
SYVYYS (MM)	407
KORKEUS (MM)	880
PAINO (KG)	97
LÄMMÖNANTOTEHO MIN. (KW)	2
LÄMMÖNANTOTEHO MAX. (KW)	6
<b>HINTA</b>	<b>2 020 €</b>

Väri: Musta Hormiliitántä päältä ja takaa, Ø 150 mm, suojaetäisyys ylös 500 mm, taakse 100 mm ja sivuille 100 mm, eteen 1000 mm

Made in Denmark

## HETA SCAN-LINE 820B PAISTOUUNILLA



LEVEYS (MM)	548
SYVYYS (MM)	440
KORKEUS (MM)	1 325
PAINO (KG)	165
LÄMMÖNANTOTEHO MIN. (KW)	2
LÄMMÖNANTOTEHO MAX. (KW)	8
<b>HINTA</b>	<b>3 860 €</b>

Väri: Musta Paistouuni Hormiliitántä päältä ja takaa, Ø 150 mm, suojaetäisyys taakse 125 mm ja sivuille 300 mm, ylös 500 mm, eteen 1000 mm

Made in Denmark

## Jydepejsen SENZA SIDEGLASS



LEVEYS (MM)	460
SYVYYS (MM)	360
KORKEUS (MM)	930
PAINO (KG)	95
LÄMMÖNANTOTEHO MIN. (KW)	3
LÄMMÖNANTOTEHO MAX. (KW)	8
<b>HINTA</b>	<b>2 640 €</b>

Väri: Musta Hormiliitántä päältä ja takaa, Ø 150 mm, suojaetäisyys ylös 500 mm, eteen 1000 mm, taakse 50 mm, sivuille 400 mm

Made in Denmark

## Jydepejsen COZY CLASSIC BASE SIDEGLASS



LEVEYS (MM)	480
SYVYYS (MM)	469
KORKEUS (MM)	1 150
PAINO (KG)	140
LÄMMÖNANTOTEHO MIN. (KW)	3
LÄMMÖNANTOTEHO MAX. (KW)	8
<b>HINTA</b>	<b>3 460 €</b>

Väri: Musta Hormiliitántä päältä ja takaa, Ø 150 mm, suojaetäisyys ylös 500 mm, eteen 1000 mm, taakse 150 mm, sivuille 400 mm

Made in Denmark

## Jydepejsen BELLA



LEVEYS (MM)	444
SYVYYS (MM)	346
KORKEUS (MM)	1 144
PAINO (KG)	125
LÄMMÖNANTOTEHO MIN. (KW)	3
LÄMMÖNANTOTEHO MAX. (KW)	5
<b>HINTA</b>	<b>2 640 €</b>

Väri: Musta Hormiliitántä päältä ja takaa, Ø 150 mm, suojaetäisyys ylös 500 mm, taakse 50 mm, sivuille 300 mm, eteen 1000 mm

Made in Denmark

## Jydepejsen TROJA 45 DARK SANDSTONE



LEVEYS (MM)	550
SYVYYS (MM)	550
KORKEUS (MM)	1 820
PAINO (KG)	453
LÄMMÖNANTOTEHO MIN. (KW)	3
LÄMMÖNANTOTEHO MAX. (KW)	8
<b>HINTA</b>	<b>6 560 €</b>

Väri: Dark Sandstone Hormiliitántä päältä ja takaa, Ø 150 mm, suojaetäisyys ylös 500 mm, eteen 1000 mm, taakse 125 mm ja sivuille 375 mm

Made in Denmark



## TULISIJOJEN MITAT

Johtuen erilaisista tulisijojen pintamateriaaleista ja siitä, että ne asennetaan käsityönä, saattaa tulisijojen todelliset mitat poiketa esitteessä annetuista mitoista +/- 40mm. Hinnaston kaikki mitat ovat ns. pohjamittoja kuoritiilien pinnasta, hyllytiilet / koristetiilet tulevat näiden mittojen lisäksi.

### HORMILIITOKSEN MITOITUS

Normaaleissa tulisijamalleissa (ei pääliliittymämallit) hormiliitos on tulisijan alaosassa takana tai sivulla. Hormiaukon alareuna on lattiapinnasta n. 70mm (pois lukien Sara, Victoria, ja Veronika joissa korkeus n. 150mm). Hormiaukon korkeus 3 tiilikerrosta (n. 220 mm). Hormiaukon leveys määräytyy hormikoon mukaan.

Tulisijan hormiaukko tehdään muuraustyön yhteydessä.

Pääliliittymämalleissa on käytettävä teräs- tai harkkohormia. Harkkohormin kanssa on käytettävä mallista riippuen vahvikekantta. Osa malleista on perusmallejaan korkeampia. Malleissa on vakiona liitäntäholkki 150 mm tai 175 mm teräspiipulle. Tarkista hinnastosta mallikohtainen hormikoko.

**Tiileri tulisijan lämpötilaluokka on T400 tai suurempi.**

## HUOMIOITAVA ENNEN TILAUSTA

### TULISIJAN SIOITTAMINEN

Tiileri -tulisijat ovat suunniteltu muurattaviksi joko palomuuriseinää vasten, keskelle tilaa tai palava-aineista seinärakennetta vasten tietyin ehdoin. Osassa Tiileri -tulisijoissa takaosan kuoritiiliverhoilu sisältyy vakiotoimitukseen, osassa ei. Varmista tulisijan taustan verhoilu Tiilerin myynnistä, riippuen tulisijamallista! Kaikki Tiileri -tulisijamallit ovat saatavissa taustaverhoiluina ja voidaan sijoittaa min. 50 mm suojaetäisyydellä palava-aineisesta seinärakenteesta. Integroidulla palomuurilla tulisija voidaan muurata seinärakennetta vasten 0 mm suojaetäisyydellä (lisävaruste).

Tiileri -tulisijat valmistetaan korkean tiheyden omaavista, kestävästä tiilistä, jonka vuoksi Tiileri -tulisijat painavat jopa 3500 kg. Varmista rakennuksen lattiarakenteiden kantavuus ennen tulisijan muuraamista. Lisäksi, tulisijan perustusten tulee olla kosteuseristetyt. Hormiliitosalue on määritelty erikseen jokaiselle tulisijalle. Huolehdi jo tilausvaiheessa siitä, että tulisija voidaan liittää hormiin oikein. Mikäli hormia ei ole, eikä hormille ole varattu omaa perustusta, voi pääliliittymä olla ainoa vaihtoehto. Muista siis selvittää hormiasiat kuntoon ennen tulisijan tilaamista. Vanhoihin hormoneihin liitettäessä on muurarin tai nuohoojan varmistettava hormin kunto, veto-ominaisuudet sekä hormiliitäntä.

### SUOJAETÄISYYDET

Paloturvallisuuden vuoksi kaikkia tulisijoja koskevat suojaetäisyydet on huomioitava ennen tulisijan tilaamista. Muurattujen tulisijojen suojaetäisyyksiä ovat: tulisijan kuorellisen osan pinnasta palavaan materiaaliin 50 mm vaakaan ja 150 mm ylös. Kuorettoman osan osalta (palomuuria vasten olevat osat) 150 mm vaakaan, 150 mm ylös ja lisäksi 50 mm alas. Valurautaisen hellatason suojaetäisyys ylös 1000 mm ja vaakaan 500 mm. Lattialla tulipesän luukun edessä tulee olla palamatonta materiaalia niin, että se on vähintään 100 mm sivusuunnassa ohi luukun reunoista ja vähintään 400 mm eteenpäin luukkuun nähden. Palo-muurin taakse on jätettävä tuulettuva ilmapäli. Varmista suoja-etäisyydet paikallisilta palo-/rakennus-viranomaisilta. Varmista myös mallikohtaiset erot.

Tulisijan muurauksessa on noudatettava Suomen Rakentamismääräyskokoelman, osa E8 Muuratut tulisijat, ohjeita ja määräyksiä. Käytä aina alan ammattilaista muuraustyössä!

Pelkät rakenteelliset suojaetäisyydet eivät riitä, koska tulisijassa on aina vaarallisen kuumia pintoja. Muista erityisesti, että nykyisten lasiluukkujen säteilylämpö on erittäin korkea. Esim. lapsille kuuma lasiluukku on erittäin vaarallinen. Varoita lapsia asiasta ja huolehdi siitä, etteivät lapset vahingossakaan mene liian lähelle tulisijaa. Samoin huonekalujen tekstiilit ovat usein erittäin paloarkoja, joten älä laita huonekaluja ja muuta helposti syttyvää liian lähelle tulisijaa.

### TOIMITUSSISÄLTÖ

Tiileri-tulisija on pakattu kuormalavoille ja toimitukseen sisältyvät; kuori- ja sydäntiilet sahattuina ja kerroksittain numeroituina, tulenkestävät kannet ja ylityspalkit, muuraukseen tarvittavat laastit, valurautaosat, tulisijaeristeet sekä käyttö- ja muurausohjeet. Paketti ei sisällä muuraustyötä eikä mitoitusta. Tulisijaa hankittaessa on huomioitava muurattujen tulisijojen suojaetäisyydet ja muut tulisijaa koskevat määräykset.

Valmistuslumisijojen hinnat vapaasti tehtäällä Tarvasjoki, Seppälän Tiili Oy. Hinnastossa esitettyihin tulisijoihin voidaan hinnaston painatuksen jälkeen tehdä teknisiä muutoksia, joihin valmistaja pidättää itselleen oikeudet. Mallikuvat ovat viitteellisiä.

**HINNAT VOIMASSA TOISTAISEKSI, PIDÄTÄMME OIKEUDEN MUUTOKSIIN.**

## TAKUUEHDOT

Seppälän Tiili Oy:n valmistamien Tiileri -tulisijojen takuu-aika on 5 vuotta. Takuu kattaa Tiilerin osien valmistus- ja materiaalivirheet. Tulisijojen luukut ja valurautaosat tulevat ulkopuoliselta toimittajalta, joille niiden valmistaja myöntää 2 vuoden takuun toimituspäivästä lukien.

Takuu ei kata poltetulle tiilelle ominaisia väri- ja kokovaihteluita, eikä tulisijan pinnassa, laattasaumoissa tai tulipesän sisällä esiintyviä vähäisiä halkeamia, jotka eivät vaikuta tulisijan turvallisuuteen ja toimintaan. Takuu ei kata normaalista kulumisesta tai käyttövirheestä aiheutuneita vahinkoja.

Muuraus- ja asennusvirheistä sekä niiden aiheuttamista vahingoista vastaa työn suorittaja.

Tiileri -tulisijojen toiminnallinen takuu on 5 vuotta, mikäli tulisija on muurattu oikein tulisijatoimituksessa olevien ohjeiden mukaisesti. Toimintatakuu ei kata asennus-, muurauksen- ja käyttövirheitä. Toiminnallisen takuun ehtona on, että savuhormi, johon tulisija on liitetty, täyttää Seppälän Tiili Oy:n asettamat vaatimukset. Huoneilman alipaineen aiheuttamista toiminnallisista ongelmista takuu ei vastaa. Tulisijan läheisyyteen on johdettava riittävästi palamisilmaa.

Tiileri ei vastaa rakenteisiin ilman valmistajan valtuutusta ja hyväksyntää tehdyistä muutoksista ja lisäyksistä.

Käytä vain Tiilerin hyväksymiä lisä- ja varaosia.

# TIILERI VARAAVA TIILIHARKKOFORMI T600



ALALIITOS	1-hormi 1 x Ø 180mm n. 300 435x435	Tupla-hormi 2 x Ø 180mm n. 500 435x730	Tripla-hormi 3 x Ø 180mm n. 700 435x1020	AIR-HORMI -lisä KORVAUSILMA TAKKAAN
3000 MM	657 €	1139 €	1584 €	+ 992 €
3500 MM	715 €	1229 €	1716 €	-
4000 MM	768 €	1319 €	1843 €	+ 1144 €
4500 MM	816 €	1414 €	1976 €	-
5000 MM	873 €	1509 €	2108 €	+ 1295 €
5500 MM	927 €	1605 €	2246 €	-
6000 MM	980 €	1695 €	2372 €	+ 1457 €
6500 MM	1032 €	1785 €	2505 €	-
7000 MM	1091 €	1880 €	2638 €	+ 1609 €
7500 MM	1139 €	1976 €	2770 €	-
8000 MM	1197 €	2071 €	2897 €	+ 1761 €
8500 MM	1250 €	2156 €	3029 €	-
9000 MM	1303 €	2251 €	3162 €	+ 1913 €
9500 MM	1361 €	2346 €	3294 €	-
10000 MM	1419 €	2441 €	3427 €	+ 2075 €
10500 MM	1468 €	2526 €	3553 €	-
11000 MM	1520 €	2621 €	3686 €	-
11500 MM	1578 €	2717 €	3819 €	-
12000 MM	1626 €	2801 €	3956 €	-

RAHTI	PITUUS	VYÖHYKE A	VYÖHYKE B	**VYÖHYKE C
1-hormi	3 - 6 m	240 €	290 €	alk. 340 €
	6,5 - 12 m	290 €	340 €	alk. 390 €
2-hormia	3 - 6 m	280 €	330 €	alk. 380 €
	6,5 - 12 m	330 €	370 €	alk. 390 €
3-hormia	3 - 6 m	310 €	360 €	alk. 410 €
	6,5 - 12 m	360 €	410 €	alk. 460 €
				vyöhykekartta s. 7 ** kysy hinta

LISÄVARUSTEET			
nokiluukku, satiinikromi	16 €	32 €	48 €
lisäsavupeltti/kpl	165 €	-	-
piipunhattu	225 €	295 €	345 €
välipohjan läpivienti-eristesarja 120 mm	50 €	70 €	90 €

Tulisijatoimituksen yhteydessä alennus hormipaketin rahdista 50 €

Piipunhatun väri on musta.

## PAKETTI SISÄLTÄÄ

Muototiilet, piippulaastin (n. 2,5 - 3,0 m sisätiloihin), muurauslaastin, mustan valurautaisen nuohousluukun, RST savupellin, läpivientien tiivistysteipit, läpivientien palovillat ja tiilitasoitteen kylmätilaan.

### 1-HORMI

### TUPLA-HORMI

### TRIPLA-HORMI

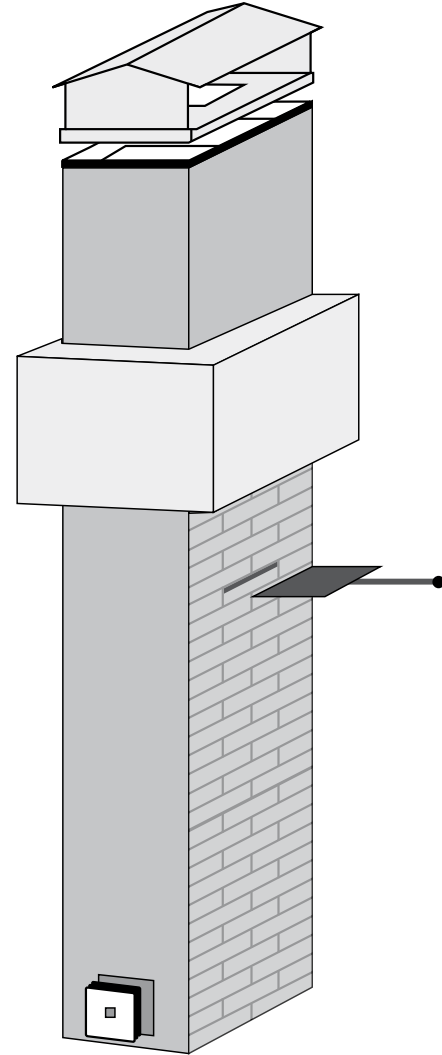
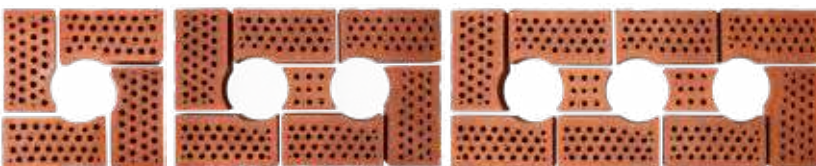

Kuva on viitteellinen.

## TIILERI TIILIHARKKOFORMI T600

- lisä varaavaa massaa
- pyöreä savukanava
- Suojaetäisyys yläpohjan läpiviennissä 120 mm kun yläpohjaneriste paksuus on yli 300 mm. Suojaetäisyys palava-aineiseen seinään 50 mm kun ilmarako on tuulettuva.



Tiileri Solo: suojaetäisyys 100 mm (eriste max 800 mm)

Pituus (mm)	Tiileri Solo 150/250
2 610	930 €
3 110	970 €
3 550	1010 €
4 050	1 100 €
4 490	1 140 €
4 990	1 210 €
5 430	1 270 €
5 930	1 350 €
6 370	1 400 €
6 870	1 470 €
7 310	1 510 €
7 620	1 550 €
8 060	1 610 €

RAHTI / PAKETTI	137 €
-----------------	-------

Rahti sisältää pakkaus- ja kierrätysmaksun.

Rahti **137 €**

Huom. Ei koske erikoisalueita (saaristo-alueet)

#### PIIPPUPAKETIN SISÄLTÄMÄT OSAT:

- aloituskappale takkaan
- savupeltijakso 1000 mm
- liukupanta
- tarvittava määrä eristettyjä hormijaksoja
- sisäkaton peitelevy, vakiona 0-15 astetta
- höyrynsulkutiiviste
- yläpohjan läpivientieriste, max 800 mm yläpohjaeristepaksuuksiin saakka
- vesikaton sadekaulus huopakatonle
- yläpohjan kattotuki
- päätöskappale
- sadehattu

#### MUUTOKSET:

2-kerroksisen talon välipohjan läpivientipaketti (lisäeriste + peitelevy) **+165 €**

2-kerroksisen talon välipohjan peitelevy (ilman lisäeristettä) **+75 €**

Vesikaton läpivienti profiilipelti- ja tiilikatolle (aluskatteen tiiviste, piippuläpivienti pellityksineen) **300 €**

Vesikaton läpivientipaketti konesaumakatteelle (kiinnityslistat lisätty) **+345 €**

Jatkopelti profiilipelti- ja tiilikatteelle (hyötypituus 1000 mm) **75 €**

Jatkopelti konesaumakatolle (sisältää kiinnityslistat) **85 €**

Läpiviennin lisäeriste, jos vino yläpohja **95 €**

Pellityssarjojen värit: Musta RR33, tummanharmaa RR23 (ei muita väri vaihtoehtoja)

Piipun vakiovärit: Musta, valkoinen, tummanharmaa, kiiltävä RST

HUOM! Tilausvärit lisähinnasta (tiedustele hintaa myynnistä).



#### TILATTAESSA TARVITTAVAT TIEDOT:

Sisäpiipun väri ja pinta

Mitta takan päältä sisäkattoon

Sisäkaton kaltevuus

Vesikaton materiaali ja väri

Vesikaton kaltevuus 10° - 45°

Yläpohja vino vai suora

Vesikaton yläpuolisen osan pituus

Piipun etäisyys harjalta

## TIILERI TERÄSHORMI PRIME T600 JA UNIQUE T600

**PRIME:** suojaetäisyys 110 mm (eriste max 800 mm)

**UNIQUE:** suojaetäisyys 40 mm (eriste max 800 mm)

MODUULIT (1170, 540)	Pituus mm	PRIME Ø150/ 238 mm	PRIME Ø175/ 265 mm	UNIQUE Ø150/ 238 mm	UNIQUE Ø175/ 290 mm
2 PITKÄÄ	2490	1 396 €	1 467 €	1 484 €	1 579 €
2 PITKÄÄ / 1 LYHYT	3030	1 543 €	1 633 €	1 668 €	1 757 €
3 PITKÄÄ	3660	1 597 €	1 692 €	1 733 €	1 851 €
3 PITKÄÄ / 1 LYHYT	4200	1 750 €	1 851 €	1 916 €	2 059 €
4 PITKÄÄ	4830	1 805 €	1 911 €	1 987 €	2 128 €
4 PITKÄÄ / 1 LYHYT	5370	1 951 €	2 076 €	2 171 €	2 330 €
5 PITKÄÄ	6000	2 006 €	2 136 €	2 236 €	2 407 €
5 PITKÄÄ / 1 LYHYT	6540	2 153 €	2 300 €	2 419 €	2 608 €
6 PITKÄÄ	7170	2 205 €	2 360 €	2 484 €	2 679 €
6 PITKÄÄ / 1 LYHYT	7710	2 360 €	2 526 €	2 668 €	2 880 €
RAHTI / PAKETTI		137 €	137 €	137 €	137 €

Rahti sisältää pakkaus- ja kierrätysmaksun

**11 vakiovärillä ja savupellillä** pitkä 1170 mm 05 suoramoduuli pitkä 1170 mm

### PIIPPUPAKETIN SISÄLTÄMÄT OSAT:

- 60P** liitospaketti takkaan,
- 09** kiinnityspanta (ruuviliitos)
- 11** vakiovärillä ja savupellillä pitkä 1170 mm
- 05** suoramoduuli pitkä 1170 mm
- 02** suoramoduuli lyhyt 540 mm
- 25 L** peitelevy 0°- 34°
- 85 L** höyrysulkutiiviste ja aluskatetiiviste
- 35 AL** yläpohjan läpivientieriste / alumiinipelti holkki
- 67 P** peltinen läpivientisarja etäisyys harjasta 245 mm - 1350 mm
- piipun keskelle, sis. yhden jatkoniskalevyn 67 J ja kiinnitystarvikkeet (ruuvit ja liimamassa)
- 15** sadesuoja ja päatekappale

### MUUTOKSET

2-kerroksisen talon välipohjan läpivientipaketti (sis. lisäeriste / holkki + peitelevyt) **+213 €**

2-kerroksisen talon välipohjaan peitelevyt 2 kpl (ei lisäeristettä / holkkia) **+88 €**

Jatkoniskalevy (950 mm hyötötypuus) **+77 €**

Läpiviennin päatekappale lappeelle (ei sovellu konesauma- eikä classic-katoille) **+149 €**

Konesaumakaton ja classic-katon peltisen läpivientisarjan asennuskiskot pituus 1000 mm, 4 kpl **+44 €**

Pyramiditiiviste paketti: pyramidi tiiviste, päatekappale ja sadesuoja (ei sis.

peltistä läpivientisarjaa) **-202 €**

Classic 10 pellityssarja (0°-20° tai 10°-40°): **+297 €**

### VÄRIT PELLITYSSARJOILLE:

Musta RR33, Tumma harmaa RR23, Ruskea RR32, Punainen RR29 ja Tiilenpunainen RR750

### VAKIOVÄRIT SISÄLLÄ:

Valkoinen kiiltävä / matta, vaalea harmaa matta, tumma harmaa matta, musta matta, RST harjattu

Paketti sisältää yhden värillisen savupeltimoduulin 1170 mm, muista värillisistä moduuleista lisähinta **41 €/moduuli** (erikoisvärit **124 €/moduuli**)

Rahti **137 € / paketti**, sisältäen pakkaus ja kierrätysmaksun (pientoimitus **51 € / nouto** Kauhavalta **35 €**)

Teräshormin voi asentaa tulisijan päältä lähteväksi ilman vahvikekantta.

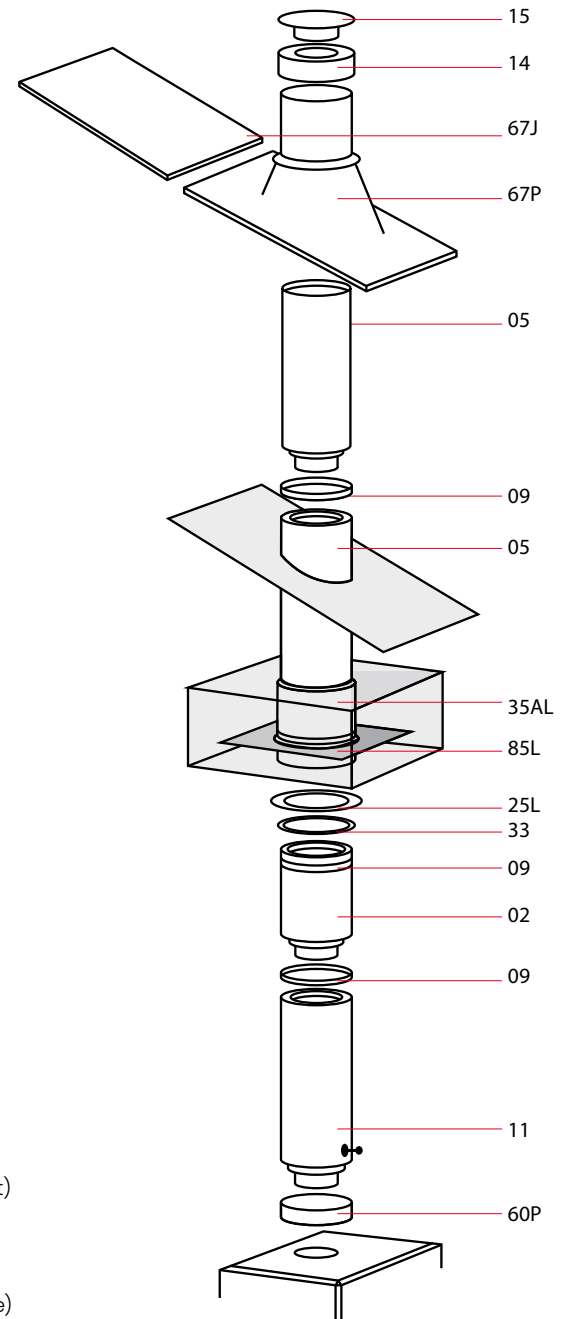

Kuva on viitteellinen.

### TILATTAESSA TARVITTAVAT TIEDOT:

- Sisäpiipun väri ja pinta
- Mitta takan päältä sisäkattoon
- Sisäkaton kaltevuus, jos on jyrkempi kuin 40°
- Katon materiaali ja pellityssarjan väri
- Vesikaton kaltevuus 10°- 40° (huopa 0°-10° tai 10°-40°)
- Piipun etäisyys harjasta

**TERÄSPIIPPU** suojaetäisyys 40 mm (eriste max 800mm)

MODUULIT	Pituus mm	Ø 150/265	Ø 175/314
2 PITKÄÄ / 1 ILMANOJHAUS	3 030	2 114 €	2 328 €
2 PITKÄÄ / 1 ILMANOJHAUS / 1 LYHYT	3 570	2 339 €	2 593 €
3 PITKÄÄ / 1 ILMANOJHAUS	4 200	2 421 €	2 689 €
3 PITKÄÄ / 1 ILMANOJHAUS / 1 LYHYT	4 740	2 647 €	2 953 €
4 PITKÄÄ / 1 ILMANOJHAUS	5 370	2 727 €	3 049 €
4 PITKÄÄ / 1 ILMANOJHAUS / 1 LYHYT	5 910	2 954 €	3 314 €
5 PITKÄÄ / 1 ILMANOJHAUS	6 540	3 035 €	3 410 €
5 PITKÄÄ / 1 ILMANOJHAUS / 1 LYHYT	7 080	3 261 €	3 674 €
6 PITKÄÄ / 1 ILMANOJHAUS	7 710	3 342 €	3 770 €
6 PITKÄÄ / 1 ILMANOJHAUS / 1 LYHYT	8 250	3 568 €	4 035 €
RAHTI / PAKETTI		137 €	137 €

Rahti sisältää pakkaus- ja kierrätysmaksun

**HUOM.** Katso periaatekuva hormisisällöstä sivulta 35

**HUOM.** Valitessa Tiileri teräshormi AIR, tulee Tiileri -tulisijaan valita aina AIRBOX.

**PIIPPUPAKETIN SISÄLTÄMÄT OSAT:**

**60P** liitospaketti takkaan

**09** kiinnityspanna (ruuviliitos)

**05** suoramoduuli pitkä 1170 mm vakiovärillä

**02** suoramoduuli lyhyt 540 mm

**11** Ilmanohjausmoduuli AIR in 540mm vakiovärillä

Korvausilmakanava säädettävä, vakioväri

**25 L** peitelevy 0°- 34°

**85 L** höyrysulkutiiviste ja aluskatetiiviste

**35 AL** yläpohjan läpivientieriste / alumiinipelti holkki

**67 P** peltinen läpivientisarja etäisyys harjasta 245 mm - 1350 mm piipun keskelle, sis. yhden jatkoniskalevyn **67 J** ja kiinnitystarvikkeet (ruuvit ja liimamassa)

**15** sadesuoja ja päätekappale

Korvausilmakanava – Airbox -adapteri

**MUUTOKSET**

2-kerroksisen talon välipohjan läpivientipaketti (sis. lisäeriste / holkki + peitelevyt)

**+213 €**

2-kerroksisen talon välipohjaan peitelevyt 2 kpl (ei lisäeristettä / holkkia) **+88 €**

Jatkoniskalevy (950 mm hyötypituus) **+77 €**

Läpiviennin päätekappale lappeelle (ei sovellu konesauma- eikä classic-katoille)

**+149 €**

Konesaumakaton ja classickaton peltisen läpivientisarjan asennuskiskot pituus

1000 mm, 4 kpl **+44 €**

Pyramiditiiviste paketti: pyramidi tiiviste, päätekappale ja sadesuoja (ei sis.

peltistä läpivientisarjaa) **-202 €**

Classic 10 pellityssarja: **+297 €**

**VÄRIT PELLITYSSARJOILLE:**

Musta RR33, Tumma harmaa RR23, Ruskea RR32, Punainen RR29 ja Tiilenpunainen RR750

**VAKIOVÄRIT SISÄLLÄ:**

Valkoinen kiiltävä / matta, vaalea harmaa matta, tumma harmaa matta, musta matta, RST harjattu.

Paketti sisältää yhden värillisen ilmanohjausmoduulin savupellillä, sekä yhden värillisen 1170 mm suoran moduulin, muista värillisistä moduuleista lisähinta **41 € / moduuli** (erikoisvärit **124 € / moduuli**).

Rahti **137 € / paketti**, sisältäen pakkaus ja kierrätysmaksun (pientoimitus **51 € / nouto** Kauhavalta **35 €**).

Teräshormin voi asentaa tulisijan päältä lähteväksi ilman vahvikekantta.

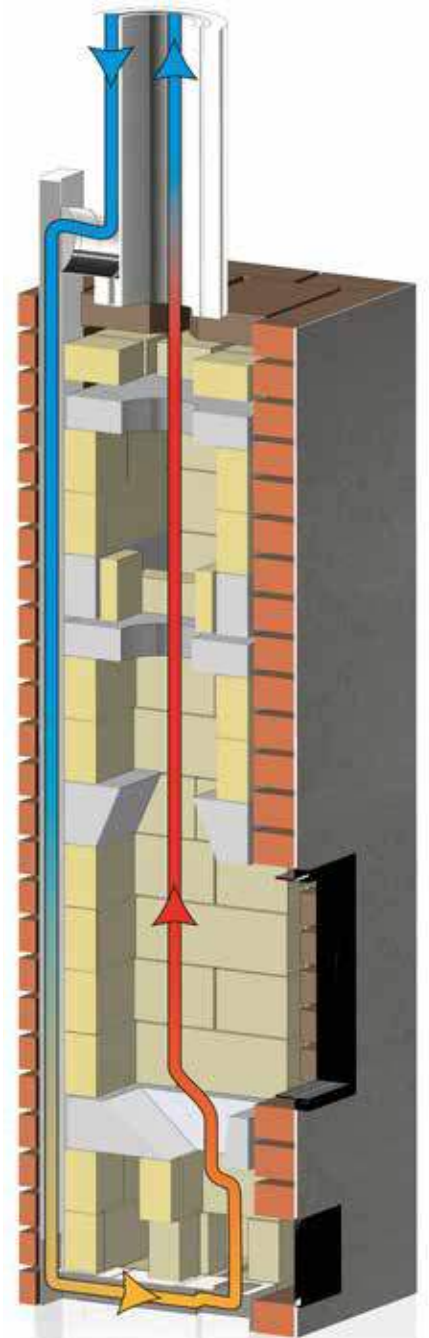

Kuva on viitteellinen.

**TILATTAESSA TARVITTAVAT TIEDOT:**

Sisäpiipun väri ja pinta

Mitta takan päältä sisäkattoon

Sisäkaton kaltevuus, jos on jyrkempi kuin 40°

Katon materiaali ja pellityssarjan väri

Vesikaton kaltevuus 10°- 40°(huopa 0°-40°)

Piipun etäisyys harjasta

PITUUS (MM)	PAINO N. 96 kg/M ø150 / ø180	päälliitos		alaliitos	
		ø 150mm 350x350	ø 180mm 380x380	ø 150mm 350x350	ø 180mm 380x380
3000	310 / 330	691 €	700 €	738 €	747 €
3250	330 / 350	719 €	727 €	766 €	776 €
3500	360 / 380	746 €	756 €	795 €	805 €
3750	380 / 400	774 €	785 €	821 €	832 €
4000	410 / 430	858 €	869 €	905 €	917 €
4250	430 / 450	884 €	898 €	933 €	946 €
4500	460 / 480	913 €	925 €	961 €	973 €
4750	480 / 500	941 €	955 €	988 €	1003 €
5000	510 / 530	968 €	982 €	1016 €	1031 €
5250	530 / 560	996 €	1011 €	1044 €	1059 €
5500	560 / 590	1023 €	1039 €	1072 €	1087 €
5750	580 / 610	1085 €	1101 €	1133 €	1150 €
6000	610 / 640	1113 €	1130 €	1161 €	1178 €
6250	630 / 660	1211 €	1229 €	1260 €	1277 €
6500	660 / 690	1239 €	1258 €	1287 €	1307 €
6750	680 / 710	1267 €	1287 €	1315 €	1334 €
7000	710 / 740	1294 €	1315 €	1342 €	1362 €
7250	730 / 760	1323 €	1342 €	1371 €	1392 €
7500	760 / 790	1349 €	1372 €	1398 €	1420 €
7750	780 / 820	1378 €	1400 €	1425 €	1447 €
8000	810 / 850	1406 €	1428 €	1455 €	1477 €
8250	830 / 870	1433 €	1458 €	1482 €	1506 €
8500	860 / 900	1462 €	1485 €	1509 €	1533 €
8750	880 / 920	1488 €	1514 €	1536 €	1563 €
9000	910 / 950	1516 €	1543 €	1565 €	1590 €
9250	930 / 970	1544 €	1571 €	1592 €	1619 €
9500	960 / 1000	1572 €	1598 €	1619 €	1648 €
9750	980 / 1020	1599 €	1629 €	1648 €	1676 €
10000	1010 / 1050	1628 €	1656 €	1676 €	1703 €
10250	1030 / 1080	1655 €	1684 €	1702 €	1733 €
10500	1060 / 1110	1682 €	1714 €	1731 €	1762 €
RAHTI / PAKETTI		200 €	200 €	200 €	200 €

Rahti sisältää pakkaus- ja kierrätysmaksun.

#### LISÄVARUSTEET:

Pellityssarja ja piipunhattu **+522 €**

Välipohjan läpivientieristesarja **+52 €**

Vahvikekansi, piipun paino max 700 kg **+101 €**

Vahvikekansi korvaa tulisijan ylimmän tiilikerroksen osittain tai kokonaan.

#### PAKETTI SISÄLTÄÄ:

Hormiharkot (h: 250mm) valitun korkeuden mukaisesti, harkkomuurauslaastin, tasotuslaastin, yläpohjan läpivientieristesarjan 50 mm (1-kerroksinen rakennus), tiivisteteipin yläpohjaan (höyrynsulkuun ja aluskatteeseen), savupellin. Yli 4000mm piiput sisältävät piipuntukiraudan.

Lisäksi alaliitosmalleissa on nuohousluukku.

#### MUUTOKSET

2-Pellityssarja ja piipunhattu vesikatolle, etäisyys harjasta 0,15 - 1,20 m.

Pellityssarjan värit: Vaalean harmaa (RR21), Tumman harmaa (RR23),

Punainen (RR29), Musta (RR33), Tumman ruskea (RR32)

Jatkoniskalevy (hyötypituus 800mm) **63 €**.

HUOM! Huopakatteella tulee aina erikseen ilmoittaa vesikatteen astekulma.

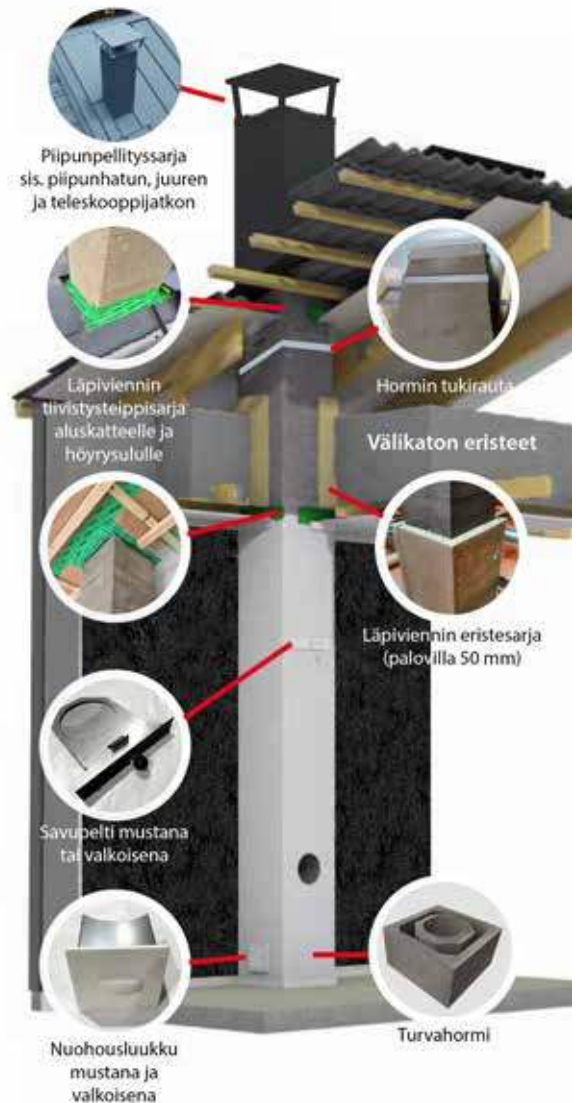

Kuva on viitteellinen.

- Suojaetäisyys palaviin materiaaleihin 50 mm väli- / yläpohjassa.
- Suojaetäisyys palaviin materiaaleihin tuulettuvassa huonetilassa 50 mm.
- Suojaetäisyys seuraaviin materiaaleihin 20mm CE-testin mukaisesti: Kattopaneelit, höyrynsulku, aluskate.
- Kiinnitettävä mukana tulevalla SITKO -teipillä tai vastaavat ominaisuudet täyttävällä teipillä.
- Yli 4000 mm pitkiin piippuihin sisältyy piipun tukirauta.
- Max 1500mm ylitys vesikatopinnasta ilman erillistä tuentaa.

Piippu voidaan koteloida min. 20mm etäisyydellä piipusta A1 -luokan palamattomalla materiaalilla. Koteloinnin oltava tuulettuva ja tarkastettavissa.

Saatavissa myös tuplahormina, kysy tarjous erikseen Tiileriltä.

Mikäli tulisija liitetään Tiileri - tulisijaan päältä, on tulisijaan tilattava erikseen vahvikekansi.

## TIILERI HARKKOHORMI T600, KERAAMINEN SISÄPUTKI

	Pääliiotos		Alaliitos	
	Ø 160mm	Ø 200mm	Ø 160mm	Ø 200mm
<b>PAINO KG/M</b>	<b>72</b>	<b>84</b>	<b>72</b>	<b>84</b>
<b>KOKO MM</b>	<b>320x320</b>	<b>360x360</b>	<b>320x320</b>	<b>360x360</b>
3000 MM	713 €	782 €	852 €	928 €
3660 MM	793 €	875 €	939 €	1 021 €
4000 MM	835 €	916 €	947 €	1 063 €
4660 MM	916 €	1 015 €	1 063 €	1 162 €
5000 MM	951 €	1 057 €	1 097 €	1 202 €
5660 MM	1 027 €	1 144 €	1 167 €	1 289 €
6000 MM	1 063 €	1 185 €	1 208 €	1 331 €
6660 MM	1 150 €	1 284 €	1 289 €	1 424 €
7000 MM	1 196 €	1 337 €	1 337 €	1 477 €
7660 MM	1 266 €	1 424 €	1 413 €	1 564 €
8000 MM	1 308 €	1 465 €	1 447 €	1 605 €
8660 MM	1 384 €	1 546 €	1 523 €	1 692 €
9000 MM	1 418 €	1 593 €	1 559 €	1 734 €
9660 MM	1 512 €	1 698 €	1 652 €	1 844 €
10000 MM	1 546 €	1 740 €	1 692 €	1 886 €
10660 MM	1 622 €	1 827 €	1 763 €	1 973 €
11000 MM	1 658 €	1 867 €	1 804 €	2 014 €
11660 MM	1 745 €	1 967 €	1 886 €	2 113 €
12000 MM	1 780 €	2 019 €	1 932 €	2 160 €
330 MM LISÄ	36 €	45 €	37 €	45 €
<b>RAHTI / PAKETTI</b>	<b>200 €</b>	<b>200 €</b>	<b>200 €</b>	<b>200 €</b>

Rahti sisältää pakkaus- ja kierrätysmaksun.

### LISÄVARUSTEET

Pellityssarja (10-45°) huopakatolle **+455 €**

Pellityssarja (10-45°) profiilikatolle **+638 €**

Pellityssarja (10-45°) konesaumakatolle **+698 €**

Piipunhattu **+228 €**

Välipohjan läpivientieristesarja 100mm **+105 €**

Mikäli harkkopiippu liitetään Tiileri -tulisijaan päältä, on tulisijaan tilattava erikseen vahvikekansi **+101 €**. Hormin maksimi paino saa olla 700 kg. Vahvikekansi korvaa tulisijan ylimmän tiilikerroksen osittain tai kokonaan.

### PAKETTI SISÄLTÄÄ:

Hormiharkot 330 mm, harkkomuurauslaastin, eristeputket 330 mm, keraamiset hormiputket 330 mm, tulenkestävän asennusmassan, yläpohjan läpivientieristesarjan 100 mm (1-kerroksinen rakennus), tiivisteteipin yläpohjaan (höyrinsulkuun ja aluskatteeseen) sekä savupellin (valkoinen). Lisäksi alaliitosmallissa on pohjalaatta, nuohousluukku (valkoinen) ja keraaminen suorakaideliitoselementti 660 mm.

### MUUTOKSET:

Pellityssarja ja piipunhattu vesikatolle, etäisyys harjasta 0,20 m- 1,05 m. Pellityssarjan värit tiilenpunainen, tummanharmaa, musta ja piipunhatun väri aina musta. Hormin tuentapaketti **148 €**

Jatkoniskalevy (hyötypituus 1000 mm), profiilikatolle **43 €/kpl** ja konesaumakatolle **66 €/kpl**.



Kuva on viitteellinen

Suojaetäisyys palaviin materiaaleihin 100 mm väli-/yläpohjassa

Suojaetäisyys palaviin materiaaleihin 50 mm tuulettuvassa huonetilassa

Tandem- ja triplahormit, kysy tarjous erikseen Tiileriltä.

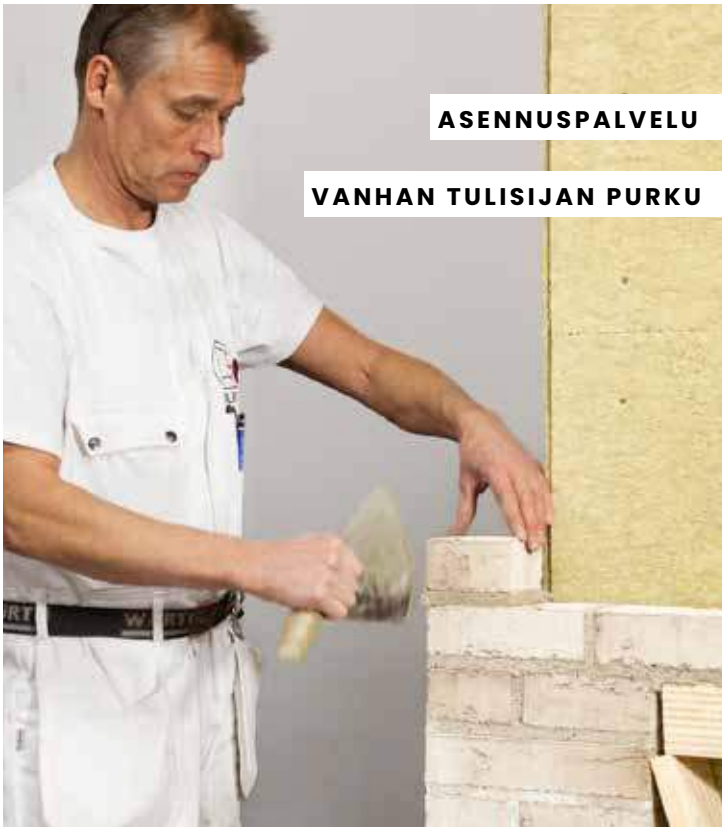

**ASENNUSPALVELU**

**VANHAN TULISIJAN PURKU**



**SARA-PAKETTI -  
TÄYDELLINEN KOKONAISUUS!**

**SARA FUNKKIS**

Pinnoite: Valkoinen  
Luukku: Valurauta, musta

+

TIILERI-TURVAHORMI,  
HARKKO T600  
(h 4000 mm)

+

ASENNUS  
(TAKKA + HORMI)

**TÄYDELLINEN  
KOKONAISUUS**

alkaen  
**5990€**  
+rahti



**LUPAKUVAPALVELU**

iviste, tiivis  
otta mahd  
ei kerääny pussiin  
kts. tarkemmat ohje  
Airin asennusohjeest

läpivientieristeen  
aluminikaulus  
(≥ 100 mm YP  
eristeen  
(ilmarako)

100  
40  
ilmarako

**SPIN 120 SILVER JA  
120 GOLD DESIGN  
PÖYTÄTAKKA**

Spin  
pöytätakka on  
suunnittelijoiden  
taidonnäyte. Seuraa  
liekkipyörteen leikkiä  
ja fiilistele tulen tunnel-  
maa. Moderni ajaton  
design sopii kotiin kuin  
kotiin. Voidaan käyt-  
tää sekä sisä että  
ulkotiloissa.



**TIILERI ARINA TEHOKKAASEEN PUUNPOLTOON**

- Tehokas ja puhdas palaminen - parantaa hyötysuhdetta
- Helppokäyttöinen
- Käytännöllinen
- Hienojakoinen tuhka
- Kestävä
- Sopii myös vanhoihin tulisijoihin
- Mallisuojuattu suomalainen laatutuote

**Pohja-arina**

**19€ / kpl**  
koko 135 x 290 mm  
(=arina 1B, asennusaukko  
n. 140 x 270 mm / 1 kpl,  
275 x 270 mm / 2 kpl,  
410 x 270 mm / 3 kpl)

**Sivu-arina**

**25€ / kpl**  
koko 250 x 135 mm

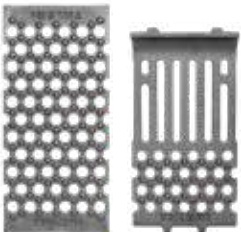

Pohja-arina Sivuarina

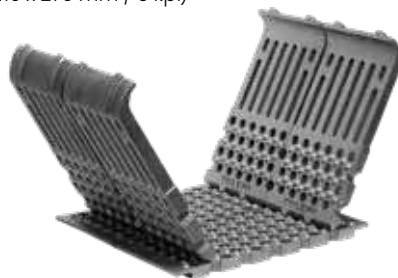

Kuvan kokonaisuudessa 2 pohja-arinaa ja 4 sivuarinaa. Sivuarinat tarvitsevat tuekseen tulipesän seinät.

PALVELUNUMEROMME: 02 420 000

EMAIL: INFO@TIILERI.FI

TIILERI-MYYNTI:

VANTAA\*

Petikontie 3, 01720 Vantaa

TAMPERE\*

Tekijänkuja 6, 33960 Pirkkala

TURKU\*

Rydöntie 10, 20360 Turku

OULU\*

Uusikatu 57-59, 90120 Oulu

ROVANIEMI\*

Aittatie 1, 96100 Rovaniemi

TIILERI YLIVIESKA\*

Lentokentäntie 833, 84880 Ylivieska

TIILERI MIKKELI\*

Tykkimiehenkatu 18, 50100 Mikkeli

TAKKATEHDAS:

TIILERI SEPPÄLÄ\*

Kyröntie 504

21450 Tarvasjoki

\* pysyvä tulisijanäyttely

**Muista myös  
rahoitusmahdollisuus.**

