



Tulisija- hinnasto

1.9.2024
HINNAT SIS. ALV 25,5%



Veronika Trendi



Aino



Amanda Funkkis



Heidi Original



TIILERI
• SINCE 1952 •

1. VALITSE PINNOITTEEN VÄRI

2. VALITSE MOSAIIKKI, HIILILAATTA TAI SISUSTUSTIILI

3. VALITSE LUUKKU



TOIMITUS SISÄLTÄÄ:

Funkkis-mallit sisältävät normaalin Tiileri takka-toimituksen lisäksi: teräksisen tai valurautaisen takkaluukun, teräksiset tai valurautaiset nuohous- ja tuhkapesänluukut, mosaiikkikaakelit, kaakelien kiinnitys- ja saumaustaastin sekä pinnoituslaastit.

1. PINNOITTEET



Valkoinen



Vanilja



Vaaleanharmaa



Kashmir, erikoisväri, +155 €



Harmaa

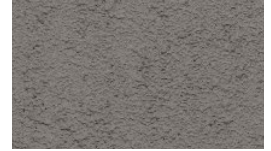

Tummanharmaa

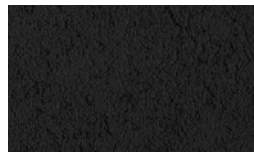

Musta, erikoisväri, +155 €

Funkkismallit ovat saatavana perinteisen antiikkilaastin lisäksi eri värisillä rappauksilla. Vaihtoehtoista löytyy 6 erilaista hiertoväripintaa.

2. MOSAIIKIT, HIILILAATTA, SISUSTUSTIILET

MOSAIIKKIVAIHTOEHDOT, MOSAIIKKILAATAT SISÄLTYYVÄT HINTAAN



Luonnonvalkoinen



Harmaa

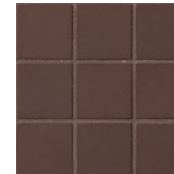

Ruskea

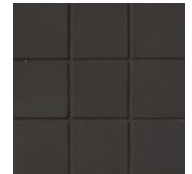

Musta

HIILILAATTA 300x300 mm



Hiililaatta on saatavana luukun/luukkujen ympärille lisähintaan +50 € / +85 €. Huomioi, että hiililaatta asennetaan puskaumaan eli toimitus ei sisällä saumalaastia.

Luukun ympärille asennettaviin mosaiikkeihin toimitetaan laatan väriin sopiva saumalaasti.

SISUSTUSTIILIVAIHTOEHDOT

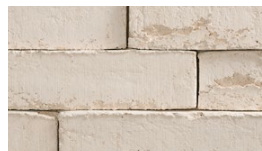

Ruukintiili Nordic White

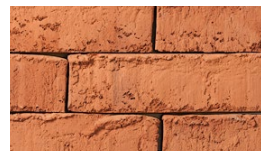

Ruukintiili Nordic Sienna

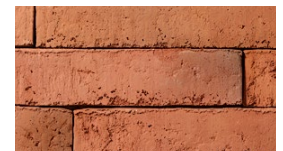

Ruukintiili Nordic Fire



Ruukintiili Nordic Peat



Ruukintiili Nordic Shadow



Ruukintiili Nordic Grey

Ruukintiili sisustustiilet takkaluukun ympärille +50€, takkaleivinuuneihin ja kahden luukun ympäri +85€.

3. LUUKUT

Valurautaiset tai teräksiset luukut, luukut takkamallin mukaan (kts. luukuvaihtoehdot sivulta 6)

Painoteknisistä syistä johtuen värit voivat hieman vaihdella.

ORIGINAL-TULISIJAT (TIILIPINTAISET TULISIJAT) - VALITTAVISSA OLEVAT MATERIAALIT

1. VALITSE KUOREN VÄRI

2. VALITSE SAUMAN VÄRI

3. VALITSE HYLLYJEN VÄRI

4. VALITSE LUUKKU



1. KUOREN VÄRIVAIHTOEHDOT



Ruukintiili Nordic White



Ruukintiili Nordic Grey



Ruukintiili Nordic Shadow



Ruukintiili Nordic Sienna



Ruukintiili Nordic Fire



Ruukintiili Nordic Peat



Tundra, sileä



Vaalea kuviopinta



Punainen

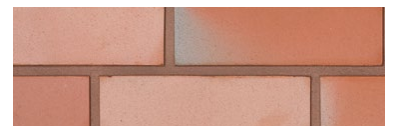

Liekki, sileä



Kaamos, antiikki



Noir, Lusto

TOIMITUS SISÄLTÄÄ:

Original-mallit sisältävät normaalin Tiileri takkatoimituksen lisäksi: teräksisen tai valurautaisen takkaluukun, teräksiset tai valurautaiset nuohous- ja tuhkapesänluukut, julkisivu-, hylly- ja kuviotiilet sekä värillisen muurauslaastin.

2. SAUMAN VÄRIVAIHTOEHDOT



Tundra



Harmaa



Pallas



Ropis



Mutus

3. HYLLYJEN VÄRIVAIHTOEHDOT



Fenix



Tuhka



Punainen



Pusta



Liekinkirjava

4. LUUKUT

Valurautaiset tai teräksiset luukut, luukut takkamallin mukaan (kts. luukkuvaihtoehdot sivulta 6)

1. VALITSE KUOREN VÄRI

2. VALITSE SAUMAN VÄRI

3. VALITSE ETU- JA YLÄKUVIO

4. VALITSE HYLLYJEN VÄRI

5. VALITSE LUUKKU

6. VALITSE SUOJAPELTI



1. KUOREN VÄRIVAIHTOEHDOT



Nordic White



Ruukintiili Nordic Grey



Nordic Shadow



Nordic Sienna



Nordic Fire



Nordic Peat



Tundra, sileä



Vaalea kuviopinta



Punainen



Liekki, sileä

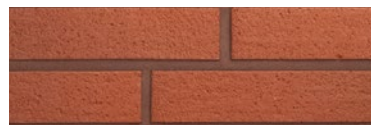

Kaamos, antiikki



Noir, Lusto

2. SAUMAN VÄRIVAIHTOEHDOT



Tundra



Harmaa



Pallas



Ropis



Mutus

3. ETU-, YLÄ- JA SIVUKUVIOT, VAIHTOEHDOT

ETUKUVIOT (Ainoastaan takkoihin. Sisältyvät takkojen perushintaan.) **SIVUKUVIO**

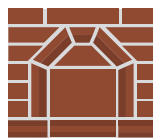

Kaari
Kaikki takkamallit

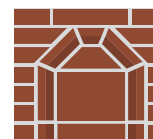

Korkea kaari, Lauri
Jussi, Lassi, Tuulia



Tytti, Tyyne, Tuulia,
Lyydia, Pikku-Lyydia
Hinta: 85 €

YLÄKUVIOT lisähintaan

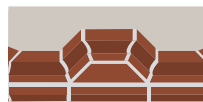

Kaari: Kaikki mallit
Hinta: 55 €



Tuplakaari: Kaikki mallit
Hinta: 65 €

TOIMITUS SISÄLTÄÄ:

Classic-mallit sisältävät normaalin Tiileri takkatoimituksen lisäksi: teräksisen tai valurautaisen takkaluukun, teräksiset tai valurautaiset nuohous- ja tuhkapesänluukut, julkisivu-, hylly- ja kuviotiilet sekä värillisen muurauslaastin.

Takaosan verhoilun laatat ja tulisijan päälisen laatat saatavana lisähintaan.

4. KORISTETIILEN SUOJAPELTI



Takkaluukun alle 35 €. Mainitse takkamalli tilattaessa.

Painoteknisistä syistä johtuen värit voivat hieman vaihdella.

5. HYLLYJEN VÄRIVAIHTOEHDOT hyllytiilet koverretulla reunalla



Fenix



Punainen



Pusta



Liekin kirjava

6. LUUKUT

Valurautaiset tai teräksiset luukut, luukut takkamallin mukaan (kts. luukuvaihtoehdot sivulta 6)

TRENDI-TULISIJAT - LAATTAPINTAINEN VAIHTOEHTO, VALITTAVALISSA OLEVAT MATERIAALIT

1. VALITSE LAATTA

2. VALITSE LUUKKU



Trendi-tulisija on perinteinen varaava tiilitulisija joka on kauttaaltaan laatoitettu. Voit valita haluamasi laatoituksen Tiilerin laattamalleista tai hankkia haluamasi laatat itse. Laatat työstetään työmaalla oikeisiin mitoihin, muuraustyön toleranssista johtuen. Trendi malleissa laatoitus kasvattaa tulisijan ulkomittoja n. 10 mm / per pinta. Normaali Trendi-malli sisältää kolmen sivun laatoituksen. Lisäksi nurkissa on hillityt, päälle asennettavat kulmalistat, jotka viimeistelevät tulisijan.

1. KAAKELIVAIHTOEHDOT

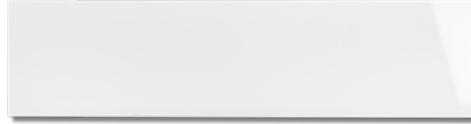

Royal White, kiiltävä, 1200x300 mm

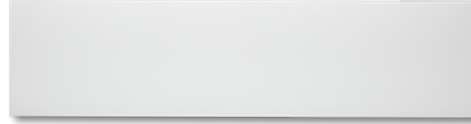

Royal White, matta, 1200x300 mm



Royal Black, kiiltävä, 1200x300 mm

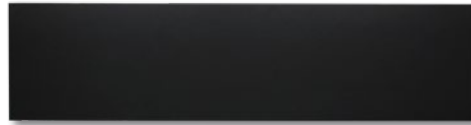

Royal Black, matta, 1200x300 mm



Monaco Light, 1200x300 mm



Monaco Grey, 1200x300 mm



Monaco Black, 1200x300 mm

TRENDI-TULISIJOJEN KUOREN LAATOITUKSEN MUUTOSHINNAT

Takaosan verhoilun trendi-laattalisä satavana lisähintaan. Päällisen ja kannen laatoitus saatavana lisähintaan.

2. LUUKUT

Valurautaiset tai teräksiset luukut, luukut takkamallin mukaan (kts. luukuvaihtoehdot sivulta 6)

Keraamisten tuotteiden (laatat, tiilet) valmistustekniikasta johtuen, eräkohtaisia sävyepöykeämiä voi esiintyä.

KIERTOILMA-TULISIJAT - VALITTAVALISSA OLEVAT MATERIAALIT



PINNOITTEET



Valkoinen



Vanilja



Vaaleanharmaa



Kashmir, erikoisväri
+155 €



Harmaa



Tummanharmaa



Musta, erikoisväri, +155 €

Funkkismallit ovat saatavana perinteisen antiikkilaastin lisäksi eri värisillä rappauksilla. Vaihtoehdoista löytyy 6 erilaista hiertoväripintaa.

KUOREN VÄRIVAIHTOEHDOT



Ruukintili Nordic White



Ruukintili Nordic Sienna



Ruukintili Nordic Fire



Ruukintili Nordic Shadow



Ruukintili Nordic Peat

Painoteknisistä syistä johtuen värit voivat hieman vaihdella.

TIILERI AIR-BOX - HALLITTU PALOILMAN TUONTI TULISIJAAN



Tiileri Air-Boxilla tuodaan paloilma ulkoa hallitusti suoraan tulisijaan. Näin ulkoa tuotava kylmä ilma ei sekoitu huoneilmaan. Ilmämäärä on säädettävissä tai se voidaan kokonaan sulkea. Tiilerin Air-Box sopii lähes kaikkiin Tiilerin takkamalleihin.

Ei saatavilla: Pikku-Henna paistouunilla, Helmi, Heidi ja Hemmo. Paketti sisältää kaikki tarvittavat osat tulisijan liittämiseksi korvausilmaputkeen.

HINTA, TAKAN MUKANA 230 €

HINTA, ERIKSEEN OSTETTUNA 270 €

LUUKKUVALIKOIMA TIILERI-TULISIJOIHIN

TERÄSLUUKUT

330 x 410 mm



Satiinikromi (+85 €)

Grafiitti

Musta

410 x 410 mm



Satiinikromi (+85 €)

Grafiitti

Musta

700 x 410 mm



Satiinikromi (+85 €)

Grafiitti

Musta

410 x 550 mm



Satiinikromi (+85 €)

Grafiitti

Musta

550 x 410 mm



Satiinikromi (+85 €)

Grafiitti

Musta

410 x 410 mm



Upotettu,
musta
(+85 €)

Upotettu,
silver
(+115 €)

VALURAUTAISET LASILUUKUT 410 x 410 mm



Valurauta

KAAREVAT TERÄSLUUKUT PÖNTTÖUUNEIHIN 280 X 320 MM

Musta

Satiinikromi

Valurauta musta (+85 €)



Moderni



Perinteinen



KAAREVA TERÄSLUUKKU ALEKSANDRA KAAKELIUUNIIN

Leveä teräsluukku, pronssi

Satiinikromi

Musta



Väri vaihtoehdot kaareviin teräsluukkuihin (ei leveä teräsluukku):



Musta
(vakioitoimitus)



Satiinikromi
+85€



Kiiltävä
kromi
+85€



Grafiitti
+85€



Messinki
+85€



Antiikkimessinki
+85€



Antiikkikupari
+85€



Pronssi
+85€

VALURAUTAISET LEIVINUUNIN LUUKUT 410 X 230/180 MM



Valurauta musta

TERÄKSISET LEIVINUUNIN JA LÄMPIÖUUNIN LUUKUT 410 X 230/180 MM



Satiinikromi (+85 €)



Grafiitti



Musta

Luukuissa voi olla mallikohtaisia eroja.

TIILERI RAHTIVYÖHYKKEET JA RAHTILUOKAT

TULISIJAT	VYÖHYKE A	VYÖHYKE B	**VYÖHYKE C
RAHTILUOKKA 1	190€	240€	alk. 290€
RAHTILUOKKA 2	240€	290€	alk. 330€
RAHTILUOKKA 3	290€	340€	alk. 390€
* PÖNTTÖUNIT AINO / AIDA / ALEKSANDRA	360€	410€	alk. 460€

GRILLIT	VYÖHYKE A	VYÖHYKE B	VYÖHYKE C
RAHTILUOKKA GRILLI 1	100€	130€	alk. 160€
RAHTILUOKKA GRILLI 2	160€	210€	alk. 250€

Hinnat sisältävät pakkaus - ja kierrätysmaksun sekä arvonlisäveron. ** Kysy hinta

* Aino, Aida ja Aleksandra sisältävät kaksi toimitusta: runko + teräskuori.

RAHTILUOKAT:

1. Pikku-Henna, Hilla, Helmi, Preston, Preston Steel, Oxford, Hilma, Oscar
 2. Pikku-Jussi, Pikku-Lauri, Hemmo, Maija, Teemu, Veeti, Venla, Wilma, Sara, Veronika, Victoria, Viivi Air
 3. Jussi, Lauri, Emilia, Olivia, Pikku-Lyydia, Sofia, Amanda, Matilda, Lyydia, Titta, Tuulia, Tytti, Tyyne
- GRILLI 1.** Turo, Louisinia, Virginia, Oklahoma, Alabama
GRILLI 2. Matti, Teppo, Otto, Tennessee, Napoli

RAHTIVYÖHYKKEET:

- A.** Varsinais-Suomi, Uusimaa, Kymenlaakso, Etelä-Karjala, Etelä-Savo, Päijät-Häme, Kanta-Häme, Pirkanmaa, Satakunta, Etelä-Pohjanmaa, Pohjanmaa, Keski-Pohjanmaa, Keski-Suomi, Etelä-Savo
- B.** Pohjois-Karjala, Pohjois-Savo, Pohjois-Pohjanmaa, Kainuu
- C.** Lappi, Ahvenanmaa + muu saaristo alue

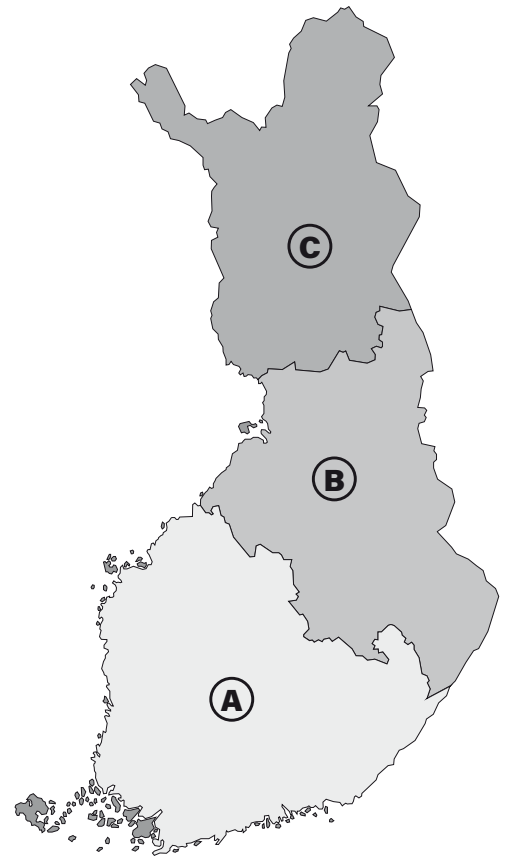

TULISIJOJEN MITAT

TAKKOJEN KOROTUS

Korotus tulee aina sisäosassa yläpalotilaan ja kuoressa kuoren yläosaan. Korotus aina 15 cm tai 30 cm tiilijaon säilyttämiseksi. Kysy korotusmahdollisuuksista myyjältä.

MUUTOKSET PERUSMALLEIHIN LISÄHINTAAN

Tulisijaan on mahdollisuus saada muutoksia, jotka tulee kuitenkin varmistaa Tiilerin takkatuotannosta ennen tulisijan tilaamista. Tulisijan piirustusten muutostyöstä veloitamme lisähintaa alkaen 150€, sen jälkeen tuntiveloitus. Mahdolliset lisämateriaalit veloitetaan erikseen. Tarkista muutosten saatavuus ja kustannus tehtaalta.

TULISIJAN TAKAOSAN VERHOILU

Kaikki Tiileri tulisijat ovat muurattavissa palomuuriseinästä vasten. Osassa Tiileri -tulisijoista tulisijan takaosassa kuori kiertää tulisijan ympäri, osassa ei. Kaikki Tiileri -tulisijat ovat saatavissa tulisijan tausta verhoiltuna. Mallikohtaiset tiedot tulisijan taustan verhoilusta löydät alkaen sivulta 9.

Huom! Takaosan verhoilu lisää tulisijan ulkomittoja ja painoa.

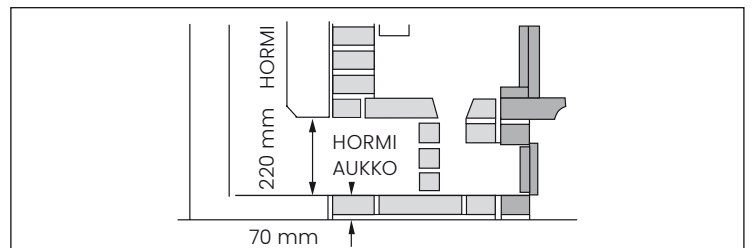

ESIMERKKI: JUSSI KULMATAKKA

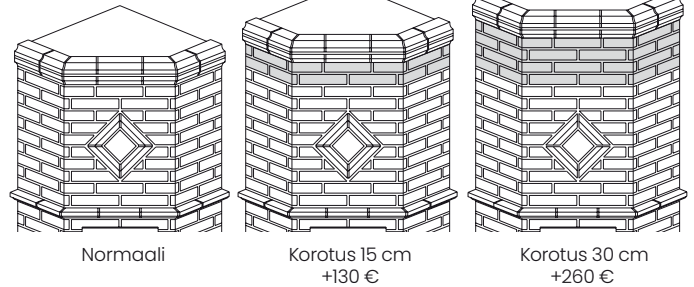

TULISIJAN KUOREN ERILAISET VAIHTOEHDOT

PIKKU-LAURI / LAURI



Normaali

Kuori ja hyllyt kiertää ympäri +270 €

JUSSI / PIKKU-JUSSI / TITTA



Normaali

Kuori ja 1 takasivu +220 €

Kuori ja 2 takasivu +350 €

TYTTI / LYYDIA / PIKKU-LYYDIA / TUULIA

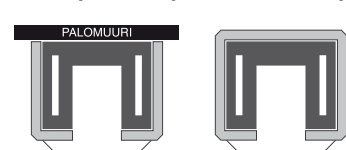

Normaali

Kuori kiertää ympäri, hyllyt vain edessä +250 €

MERKKIEN SELITYKSET

-  **HYÖTYSUHDE**
91% kertoo miten hyvin tulisijasi ottaa energian talteen polttopuusta. Heikommassakin tulisijassa voi olla hyvä hyötysuhde jos siinä poltetaan vain vähän puuta. Varmista hyötysuhteen lisäksi, että poltettava puumäärä tuottaa lämpöä riittävästi. Lämmöntuotosta kertoo kWh-luku.
-  **LÄMMÖNLUOVUTUSAIKA**
68h Tiimalasissa oleva arvo kuvaa tuota 25% arvoa eli se kertoo tuntimäärän, jolloin kuoren lämpötila on 25% maksimilämpötilasta.
25% arvo – Aika polton aloituksesta, jolloin takan kuoressa on neljännes lämmöstä jäljellä.
50% arvo – Aika polton aloituksesta, jolloin takan kuoren lämpötilasta on puolet maksimilämmöstä jäljellä.
100% arvo – Aika polton aloituksesta, jolloin takan kuori on saavuttanut maksimilämmön.
Tämä arvo kertoo Tiileritakan ominaisuudesta hyvänä lämmön varaajana ja sen poikkeuksellisesta kyvystä luovuttaa lämpöä pitkään ja tasaisesti. Huippuarvot ovat yli 68h (25%).
Jos tulisija luovuttaa lämmön nopeasti, niin se aiheuttaa ylikämpöä, joka on johdettava ulos tai jäähdytettävä, jolloin tulisijan kokonaishyötysuhde huononee.
-  **KWH - LÄMMÖNTUOTTO**
76kWh Luku kertoo, paljonko puusta saadaan yhdellä lämmityskerralla energiaa talteen. Hyvässä tulisijassa on korkea kokonaishyötysuhde ja mahdollisimman suuri lämmöntuotto (kWh).
-  **PAINO**
1450kg Tulisijaa hankittaessa kannattaa panostaa painoon. Mitä painavampi tulisija, sitä suurempi on sen lämmönvarauskyky. Materiaaliominaisuuksista riippuu miten tulisija luovuttaa lämmön.
-  **PUHDAS PALAMINEN**
Lehti kertoo siitä, että kaikki Tiileritulisijat palavat erittäin puhtaasti. Häkäkaasun päästöarvo on monella mallilla alle 0,10 %, jota voi pitää huippuarvona kun rajana on 0,30%.
-  **KIERTOILMATULISIJA**
Varaavan takan ja kiertoilmatakan yhdistelmästä kertoo Air-kuvake. Air-toiminnon ansiosta huonetilaan saadaan nopeaa lämpöä metalliputken avulla ja varaava massa huolehtii siitä, että lämpöä riittää pitkään.
-  **VARAAVA**
Logosta tunnistat aidon varaavan tulisijan. Kaikki tiilitulisijamme ovat varaavia, joten saat jokaisesta tulisijasta irti kaiken mahdollisen hyödyn. Mitä painavamman tulisijan valitset sitä paremman varauskyvyn saat. Tiileri-tulisija luovuttaa lämmön hitaasti ja siksi tulisijan pintalämpötila pysyy maltillisena ja turvallisena. Pienikokoinenkin Tiileri-tulisija luovuttaa lämpöä yli 40 tuntia.
-  **PALOMUURI**
Logolla merkityt tulisijat eivät tarvitse erillistä palomuuria ja tulisijassa kuori kiertää ympäri. Tulisijan suojaetäisyys puurakenteisesta seinästä on 50 mm.

TURVALLISUUS on vielä eräs Tiileritulisijojen suunnittelun lähtökohta. Matala pintalämpötila on ominaista Tiileri tulisijoille. Se tuo turvaa erityisesti lapsiperheille ja toisaalta mahdollistaa tulisijan pinnoittamisen lähes millä tavalla tahansa: puhtaaksi muuraus, funkkis rappaus, laatoitus tai maalaus. Tulisijan voi myös pinnoittaa myöhemmin uudelleen.

CE-MERKINTÄ kertoo, minkälaisia erilaisten tulisijojen ominaisuudet ovat. CE- merkityt tulisijat valmistetaan valvotusti ja ovat turvallisia käyttää. Monet nykypäivän tulisijat ovat keskenään melko samannäköisiä, mutta valmistusmateriaalista johtuen kuoren alla saattavat ominaisuudet vaihdella melkoisesti. Ensimmäisen kerran varaavat takat on testattu samalla standardilla ja eri ominaisuudet ovat siksi vertailukelpoisia. Enää ei tarvitse tyytyä pelkkään arvailuun montako neliötä tämä takka lämmittää. Itse asiassa nuo neliömäärät eivät ole vertailukelpoisia lainkaan, eivätkä kuulu mihinkään standardiin.

LISÄVARUSTEET

UUNIMITTARI	Porattava uunimittari leivinuuneihin (20 cm karalla)	29 €
PAISTOTASO TULISIJAAN	Teräksinen paistotaso kahvalla	35 €
LISÄHYLLYT FUNKKISMALLEIHIN	Yksi hylly yhdelle sivulle	45 €
IRTOKAPPALEET SOVITUS TYÖMAALLA	Kaksi hyllyä yhdelle sivulle	75 €
RAUDOITETTU VAHVIKANSI	Sallittu paino 700 kg (painonylytyksessä ota yhteyttä tehtäseen)	100 €
SISUSTUSTIILET JA LAATTAVAIHTOEHDOT LUUKUN YMPÄRI. (SOVITUS TYÖMAALLA)	Yksi luukku	50 €
	Kaksi luukku	85 €
	Sisustustiilien menekki puskusaumalla n. 58 kpl/m ² (saumattuna 47 kpl/m ²)	
HYLLYN SUOJAPELTI		35 €

TIILERI-ARINAT - ERILLISMYNTI TIILERI-TAKAT SISÄLTÄVÄT UUDET VÄHÄPÄÄSTÖISET TIILERI-ARINAT

POHJA-ARINA	koko 135 x 290 mm (asennusaukko n. 140 x 270 mm, 275 x 270 mm, 410 x 270 mm)	19 €
SIVU-ARINAT	koko 250 x 135 mm.	25 €

ALEKSANDRA BIANCO, UNIQUE COLLECTION

TIILERI  IvanaHelsinki

moderni varaava kaakeliuuni.



1800 mm

2100 mm

ALALIITTYMÄ



91% 30h 33kWh 1020/1310kg

HORMILITOSALUE



PÄÄLIIITTYMÄ



91% 30h 33kWh 1020/1310kg

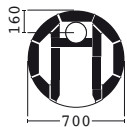

päälliittymä saatavana vain teräshormilla

MITAT	alaliittymä	päälliittymä
HALKAISUJA	700 mm	700 mm
TULIPESÄ (MM)	235x430	235x430
HORMI	1/2 	150 mm 
KORKEUS (MM)	1800, 2100	1800, 2100
HINTA	4 990€	4 990€
MUURAUSTYO	alk. 1290€, saatavana vain muurattuna	

Suorat linjat ja viimeistelty kaakelipinta henkivät nuorekkuutta ja raikkautta. Mikäli valitset päälliitosmallin (hormi lähtee uunin päältä), voit samalla tilata haluamasi sävyisen hormin. Sisältää Air-Boxin tarvittaessa.



Tuote täyttää CE merkinnän lisäksi 2022 vaadittavan Eco Design direktiivin.

ALEKSANDRA ANTRACITE, UNIQUE COLLECTION

TIILERI  IvanaHelsinki

moderni varaava kaakeliuuni.



1800 mm

2100 mm

ALALIITTYMÄ



91% 30h 33kWh 1020/1310kg

HORMILITOSALUE



PÄÄLIIITTYMÄ



91% 30h 33kWh 1020/1310kg



päälliittymä saatavana vain teräshormilla

MITAT	alaliittymä	päälliittymä
HALKAISUJA	700 mm	700 mm
TULIPESÄ (MM)	235x430	235x430
HORMI	1/2 	150 mm 
KORKEUS (MM)	1800, 2100	1800, 2100
HINTA	4 990€	4 990€
MUURAUSTYO	alk. 1290€, saatavana vain muurattuna	

Suorat linjat ja viimeistelty kaakelipinta henkivät nuorekkuutta ja raikkautta. Mikäli valitset päälliitosmallin (hormi lähtee uunin päältä), voit samalla tilata haluamasi sävyisen hormin. Sisältää Air-Boxin tarvittaessa.



Tuote täyttää CE merkinnän lisäksi 2022 vaadittavan Eco Design direktiivin.

ALEKSANDRA GLITTER BLACK, UNIQUE COLLECTION

TIILERI  IvanaHelsinki

moderni varaava pönttöuuni.



1800 mm

2100 mm

ALALIITTYMÄ



91% 30h 33kWh 1020/1310kg

HORMILITOSALUE



PÄÄLIIITTYMÄ



91% 30h 33kWh 1020/1310kg



päälliittymä saatavana vain teräshormilla

MITAT	alaliittymä	päälliittymä
HALKAISUJA	700 mm	700 mm
TULIPESÄ (MM)	235x430	235x430
HORMI	1/2 	150 mm 
KORKEUS (MM)	1800, 2100	1800, 2100
HINTA	3 790€	3 790€
MUURAUSTYO	alk. 878 €, saatavana vain asennettuna	

Suorat linjat ja viimeistelty peltikuori henkivät nuorekkuutta ja raikkautta. Mikäli valitset päälliitosmallin (hormi lähtee uunin päältä), voit samalla tilata haluamasi sävyisen hormin. Sisältää Air-Boxin tarvittaessa.



Tuote täyttää CE merkinnän lisäksi 2022 vaadittavan Eco Design direktiivin.

ALEKSANDRA GLITTER GOLD, UNIQUE COLLECTION

TIILERI  IvanaHelsinki

moderni varaava pönttöuuni.



1800 mm

2100 mm

ALALIITTYMÄ



91% 30h 33kWh 1020/1310kg

HORMIITOSALUE



PÄÄLIIITTYMÄ



91% 30h 33kWh 1020/1310kg



pääliliittymä saatavana vain teräshormilla

MITAT	alaliittymä	pääliliittymä
HALKAISIJA	700 mm	700 mm
TULIPESÄ (MM)	235x430	235x430
HORMI	1/2 <input checked="" type="checkbox"/>	150 mm <input type="checkbox"/>
KORKEUS (MM)	1800, 2100	1800, 2100
HINTA	3 790 €	3 790 €
MUURAUSTYO	alk. 878 €, saatavana vain asennettuna	

Suorat linjat ja viimeistelty peltikuori henkivät nuorekkuutta ja raikkautta. Mikäli valitset pääliliitosmallin (hormi lähtee uunin päältä), voit samalla tilata haluamasi sävyisen hormin. Sisältää Air-Boxin tarvittaessa.



Tuote täyttää CE merkinnän lisäksi 2022 vaadittavan Eco Design direktiivin.

LUUKKIJEN VÄRIVAIHTOEHDOT, UNIQUE COLLECTION



Musta



Satiinikromi

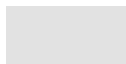

Kiiltävä
kromi



Grafiitti



Messinki



Antiikkimessinki



Antiikkikupari



Pronssi

OSCAR GLITTER BLACK, UNIQUE COLLECTION

TIILERI  IvanaHelsinki

Kiertoilmataikka tuottaa nopeasti lämpöä huonetilaan.



- Hissiluukku
- Ilmahuuhtelu lasille
- Paloilman tuonti suoraan tulisijaan
- Keraaminen tulipesä
- Pääliliittymä (tai ylhäältä takaa väliputkella)
- kivitaso (musta graniitti)

PÄÄLIIITTYMÄ

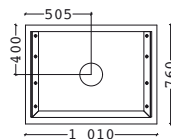

	pääliliittymä
LEVEYS (MM)	1010
SYVYYS (MM)	760
KORKEUS (MM)	1 680
PAINO (KG)	375
HORMI	175 mm <input type="checkbox"/>
RAHTILUOKKA	1
FUNKKIS	5 490 €

Asennustyö alkaen 1240€.

OSCAR GLITTER WHITE, UNIQUE COLLECTION

TIILERI  IvanaHelsinki

Kiertoilmataikka tuottaa nopeasti lämpöä huonetilaan.



- Hissiluukku
- Ilmahuuhtelu lasille
- Paloilman tuonti suoraan tulisijaan
- Keraaminen tulipesä
- Pääliliittymä (tai ylhäältä takaa väliputkella)
- kivitaso (musta graniitti)

PÄÄLIIITTYMÄ

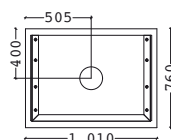

	pääliliittymä
LEVEYS (MM)	1010
SYVYYS (MM)	760
KORKEUS (MM)	1 680
PAINO (KG)	375
HORMI	175 mm <input type="checkbox"/>
RAHTILUOKKA	1
FUNKKIS	5 490 €

Asennustyö alkaen 1240€.



GABRIEL KUNGÄLV

LEVEYS (MM)	960
KORKEUS (MM)	2 350 (säädettävissä)
PAINO (KG)	1 400
NIMELLISTEHO MIN. (KW)	4,5
HORMI	150 mm
HINTA	8 016 €

Aito varaava ruotsalainen kaakeliuuni käsinthdyillä kaakeleilla. Toimitamme kaakeliuunit myös asennettuna. Asennuksesta voit saada kotitalousvähennyksen ja asennus sisältää takuun.



GABRIEL STRÖMSRUM

LEVEYS (MM)	960
KORKEUS (MM)	2 410 (säädettävissä)
PAINO (KG)	1 400
NIMELLISTEHO MIN. (KW)	4,5
HORMI	150 mm
HINTA	8 016 €

Aito varaava ruotsalainen kaakeliuuni käsinthdyillä kaakeleilla. Toimitamme kaakeliuunit myös asennettuna. Asennuksesta voit saada kotitalousvähennyksen ja asennus sisältää takuun.



GABRIEL STUDIO VALKOINEN

LEVEYS (MM)	720
KORKEUS (MM)	2 350 - 2 400 (säädettävissä)
PAINO (KG)	1300
NIMELLISTEHO MIN. (KW)	4,5
HORMI	150 mm
HINTA	8 733 €

Aito varaava ruotsalainen kaakeliuuni käsinthdyillä kaakeleilla. Toimitamme kaakeliuunit myös asennettuna. Asennuksesta voit saada kotitalousvähennyksen ja asennus sisältää takuun.



GABRIEL KARL JOHAN

LEVEYS (MM)	770
KORKEUS (MM)	2 340 (säädettävissä)
PAINO (KG)	1 300
NIMELLISTEHO MIN. (KW)	4,9
HORMI	150 mm
HINTA	8 739 €

Aito varaava ruotsalainen kaakeliuuni käsinthdyillä kaakeleilla. Toimitamme kaakeliuunit myös asennettuna. Asennuksesta voit saada kotitalousvähennyksen ja asennus sisältää takuun.



GABRIEL KUNGSHOLM

LEVEYS (MM)	770
KORKEUS (MM)	2 300 (säädettävissä)
PAINO (KG)	1 300
NIMELLISTEHO MIN. (KW)	4,9
HORMI	150 mm
HINTA	8 739 €

Aito varaava ruotsalainen kaakeliuuni käsinthdyillä kaakeleilla. Toimitamme kaakeliuunit myös asennettuna. Asennuksesta voit saada kotitalousvähennyksen ja asennus sisältää takuun.



GABRIEL DUVEMÅLA

LEVEYS (MM)	770
KORKEUS (MM)	2 290 (säädettävissä)
PAINO (KG)	1 300
NIMELLISTEHO MIN. (KW)	4,9
HORMI	150 mm
HINTA	8 739 €

Aito varaava ruotsalainen kaakeliuuni käsinthdyillä kaakeleilla. Toimitamme kaakeliuunit myös asennettuna. Asennuksesta voit saada kotitalousvähennyksen ja asennus sisältää takuun.



GABRIEL STUDIO MATTA MUSTA

LEVEYS (MM)	720
KORKEUS (MM)	2 350 - 2 400 (säädettävissä)
PAINO (KG)	1300
NIMELLISTEHO MIN. (KW)	4,5
HORMI	150 mm
HINTA	9 617 €

Aito varaava ruotsalainen kaakeliuuni käsinthdyillä kaakeleilla. Toimitamme kaakeliuunit myös asennettuna. Asennuksesta voit saada kotitalousvähennyksen ja asennus sisältää takuun.



GABRIEL STUDIO PUNAINEN

LEVEYS (MM)	720
KORKEUS (MM)	2 350 - 2 400 (säädettävissä)
PAINO (KG)	1 300
NIMELLISTEHO MIN. (KW)	4,5
HORMI	150 mm
HINTA	11 460 €

Aito varaava ruotsalainen kaakeliuuni käsinthdyillä kaakeleilla. Toimitamme kaakeliuunit myös asennettuna. Asennuksesta voit saada kotitalousvähennyksen ja asennus sisältää takuun.



AIDA - VARAAVA PÖNTTÖUUNI TERÄSKUORELLA



Tuote täyttää CE merkinnän lisäksi 2022 vaadittavan Eco Design direktiivin.



1650 mm

1800 mm

1950 mm

2100 mm

2250 mm

Saatavana myös erikoiskorkeuksia - Kysy lisää Tiileri myynnistä!

TIILERI-AIDASSA ON

- markkinoiden paras hyötysuhde 91%
- paksu 0,7 mm pulverimaalattu peltikuori - kestää kovaakin käyttöä
- tehokas Tiileri-arina polttaa puun puhtaasti
- suojaetäisyys vain 50 mm
- monta luukku- ja kuorivaihtoehtoa
- erinomaisesti lämpöä varaava massatulihiili ulkokehässä
- aito tulihiili sisäosissa

Aidan teräskuori kiertää uunin ympäri ja siinä on lähes huomaamaton plasmasauma, jonka ansiosta Aida voidaan sijoittaa keskelle huonetta.



MITAT	alaliittymä	pääliittymä
HALKAISIJA	700 mm	700 mm
TULIPESÄ (MM)	235x430	235x430
HORMI	1/2	150 mm

KORKEUSVAIHTOEHDOT

KORKEUS	alaliitos	paino (kg)	pääliiitos	paino (kg)
1 650	2 990 €	1 020	3 090 €	1 070
1 800	3 090 €	1 080	3 190 €	1 130
1 950	3 190 €	1 140	3 290 €	1 190
2 100	3 240 €	1 200	3 340 €	1 250
2 250	3 290 €	1 260	3 390 €	1 310

RAHTILUOKKA pönttöuunit
MAALAAMATON - 85 € ovh. hinnasta
MUURAUSTYO alk. 889 €, saatavana vain muurattuna

HYÖTYSUHTEET:

ALALIITTYMÄ



91% 30h 33kWh

HORMIILITOSALUE



PÄÄLIITTYMÄ

pääliittymä
saatavana vain
teräshormilla



91% 30h 33kWh

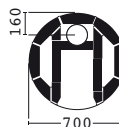

AINO - VARAAVA PÖNTTÖUUNI TERÄSKUORELLA



Tuote täyttää CE merkinnän lisäksi 2022 vaadittavan Eco Design direktiivin.



1650 mm

1800 mm

1950 mm

2100 mm

2250 mm

Saatavana myös erikoiskorkeuksia - Kysy lisää Tiileri myynnistä!

TIILERI-AINOSSA ON

- markkinoiden paras hyötysuhde 91%
- paksu 0,7 mm pulverimaalattu peltikuori - kestää kovaakin käyttöä
- tehokas Tiileri-arina polttaa puun puhtaasti
- suojaetäisyys vain 30 mm
- monta luukku- ja kuorivaihtoehtoa
- erinomaisesti lämpöä varaava massatulihiili ulkokehässä
- aito tulihiili sisäosissa

Ainon teräskuori kiertää uunin ympäri ja siinä on lähes huomaamaton plasmasauma, jonka ansiosta Aino voidaan sijoittaa keskelle huonetta.



MITAT	alaliittymä	pääliittymä
HALKAISIJA	750 mm	750 mm
TULIPESÄ (MM)	235x430	235x430
HORMI	1/2	150 mm

KORKEUSVAIHTOEHDOT

KORKEUS	alaliitos	paino (kg)	pääliiitos	paino (kg)
1 650	2 990 €	1 020	3 090 €	1 070
1 800	3 090 €	1 080	3 190 €	1 130
1 950	3 190 €	1 140	3 290 €	1 190
2 100	3 240 €	1 200	3 340 €	1 250
2 250	3 290 €	1 260	3 390 €	1 310

RAHTILUOKKA pönttöuunit
MAALAAMATON - 85 € ovh. hinnasta
MUURAUSTYO alk. 889 €, saatavana vain muurattuna

HYÖTYSUHTEET:

ALALIITTYMÄ



91% 30h 33kWh

HORMIILITOSALUE



PÄÄLIITTYMÄ

PÄÄLIITTYMÄ
SAATAVANA VAIN
TERÄSHORMILLA



91% 30h 33kWh



PÖNTTÖUUNIEN VÄRIVAIHTOEHDOT

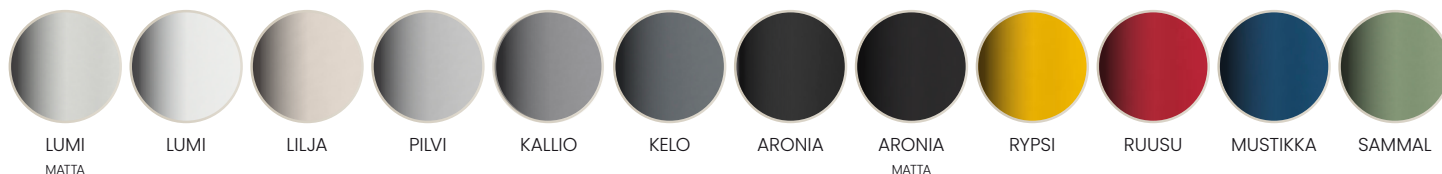

LUMI
MATTA

LUMI

LILJA

PILVI

KALLIO

KELO

ARONIA

ARONIA
MATTA

RYPSI

RUUSU

MUSTIKKA

SAMMAL

SARA

varaava suoran seinän takka.



FUNKKIS



ORIGINAL



TRENDI



SUOJAETÄISYYS

taakse 50 mm
sivuille 50 mm

HUOM!

Integroidulla palomuurilla suojaetäisyys taakse 0mm.

Sara Original pääliittymällä ei ole saatavana harkkohormilla.

	alaliittymä (mitat original)	pääliittymä (mitat original)
LEVEYS (MM)	740 (760)	740 (760)
SYVYYS (MM)	535 (555)	535 (555)
KORKEUS (MM)	1690 (1740)	1690 (1740)
PAINO (KG)	950 (1000)	1000 (1050)
TULIPESÄ (MM)	280 x 310	280 x 310
HORMI	1/2mm	150 mm
RAHTILUOKKA	2	2
FUNKKIS	1990 €	2180 €
ORIGINAL	2120 €	2310 €
TRENDI	2290 €	2480 €

ALALIITTYMÄ

Liitoskorkeus 150 – 350 mm

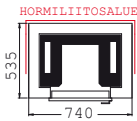

PÄÄLIITTYMÄ

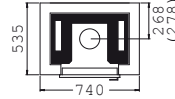

Tuote täyttää CE merkinnän lisäksi 2022 vaadittavan Eco Design direktiivin.

VICTORIA

varaava suoran seinän takka.



FUNKKIS



TRENDI



SUOJAETÄISYYS

taakse 50 mm

HUOM!

Integroidulla palomuurilla suojaetäisyys taakse 0mm.

	alaliittymä	pääliittymä
LEVEYS (MM)	740	740
SYVYYS (MM)	535	535
KORKEUS (MM)	1690	1690
PAINO (KG)	950	970
TULIPESÄ (MM)	345 x 300	345 x 300
HORMI	1/2mm	150 mm
RAHTILUOKKA	2	2
FUNKKIS	3090 €	3280 €
TRENDI	3390 €	3580 €

ALALIITTYMÄ

Liitoskorkeus 150 – 350 mm

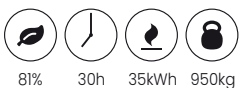

PÄÄLIITTYMÄ

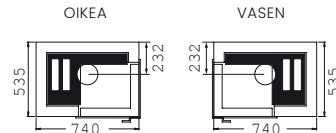

Tuote täyttää CE merkinnän lisäksi 2022 vaadittavan Eco Design direktiivin.

VERONIKA

varaava suoran seinän takka.



FUNKKIS



TRENDI



SUOJAETÄISYYS

taakse 50 mm

HUOM!

Integroidulla palomuurilla suojaetäisyys taakse 0mm.

	alaliittymä	pääliittymä
LEVEYS (MM)	740	740
SYVYYS (MM)	535	535
KORKEUS (MM)	1690	1690
PAINO (KG)	950	930
TULIPESÄ (MM)	220 x 440	220 x 440
HORMI	1/2mm	150 mm
RAHTILUOKKA	2	2
FUNKKIS	3640 €	3830 €
TRENDI	3940 €	4130 €

ALALIITTYMÄ

Liitoskorkeus 150 – 350 mm



PÄÄLIITTYMÄ

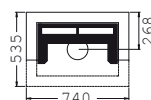

Tuote täyttää CE merkinnän lisäksi 2022 vaadittavan Eco Design direktiivin.

OXFORD 600/800

kiertoilmatakkahissiluukulla. Tarvikepaketti saatavana funkkis- tai tiilipinnalla. OXFORD-kiertoilmatakat saatavissa myös tiililaatalla pinnoitettuna Original-mallina.



OXFORD 600 FUNKKIS

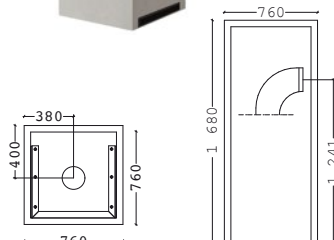

OXFORD 800 FUNKKIS

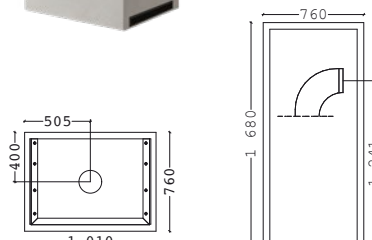

	OXFORD 600	OXFORD 800
LEVEYS (MM)	760	1010
SYVYYS (MM)	760	760
KORKEUS (MM)	1 680	1 680
PAINO (KG)	330	370
HORMI	175 mm	175 mm
RAHTILUOKKA	1	1
FUNKKIS	5 340 €	5 440 €
ORIGINAL	5 470 €	5 570 €
KIVITASO (MUSTA GRANIITTI)	490 €	490 €

TAKAN TOIMITUSSISÄLTÖ

3-lasinen hissiluukullinen kiertoilmatakkasydän, luukun reunus musta metalli, tulipesän sisäkivet tasaisen vaalea, silikaattilevyt, konventioritilät 4 kpl sekä laastit. Liitos: päältä tai takaa

OXFORD 660 STEEL

kiertoilmatakkametallikuorella



TERÄS, VALKOINEN



TERÄS, MUSTA

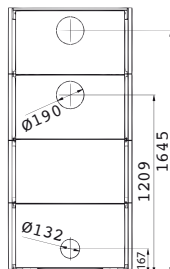
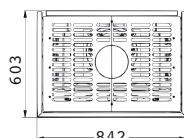

LEVEYS (MM)	842
SYVYYS (MM)	603
KORKEUS (MM)	1 780
PAINO (KG)	430
HORMI	150 mm
RAHTILUOKKA	1
HINTA	4 990 €

päälliittymä

Helposti koottava metalli-kuori. Väri valkoinen tai musta.

PRESTON 610/430

kiertoilmatakkajossa on kulmaan sijoitettava hissiluukku. Luukun voi valita joko oikeaan tai vasempaan kulmaan. Tarvikepaketti saatavana funkkis- tai tiilipinnalla.



PRESTON 610/430, OIKEA FUNKKIS



PRESTON-kiertoilmatakat saatavissa myös tiililaatalla pinnoitettuna Original-mallina.

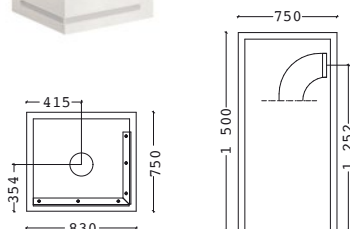

LEVEYS (MM)	830
SYVYYS (MM)	750
KORKEUS (MM)	1 500
PAINO (KG)	340
HORMI	175 mm
RAHTILUOKKA	1
FUNKKIS	3 740 €
ORIGINAL	3 870 €
KIVITASO (MUSTA GRANIITTI)	390 €

TAKAN TOIMITUSSISÄLTÖ:

2-lasinen hissiluukullinen kiertoilmatakkasydän, luukun reunus musta metalli, tulipesän sisäkivet tasaisen vaalea, silikaattilevyt, konventioritilät 2 kpl sekä laastit. Liitos: päältä tai takaa

PRESTON 787 STEEL

kiertoilmataikka metallikuorella, jossa on kulmaluukku. Luukun voi valita joko oikeaan tai vasempaan kulmaan. **Helposti koottava metallikuori.**



TERÄS, VALKOINEN



TERÄS, MUSTA

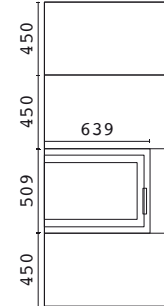
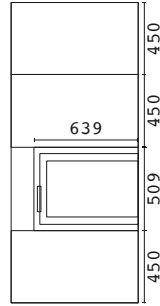
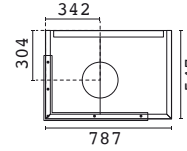
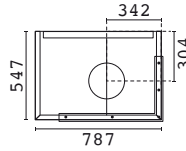

OIKEA

VASEN

LEVEYS (MM)	787
SYVYYS (MM)	547
KORKEUS (MM)	1874
PAINO (KG)	330
PAINO (KG)	330
HORMI	175 mm
RAHTILUOKKA	1
HINTA	2 940 €

VIIVI AIR

varaava tulisija AIR -toiminnolla. Viivissä kuori kiertää ympäri, luukku 410 x 410 mm.



FUNKKIS



TRENDI



SUOJAETÄISYYS

ylös 400 mm
taakse 50 mm
sivuille 50 mm

HUOM!

Integroidulla palomuurilla suojaetäisyys taakse 0mm.

Ilmapuhalluksella saadaan nopeasti lämmintä ilmaa huonetilaan heti palamisen alettua. Puhalluslämpötila on maksimissaan noin 100 astetta. Viivi Air luovuttaa lämpöä hyvän varauskykynsä vuoksi noin 30 h.

	alaliittymä	pääliittymä
LEVEYS (MM)	740	740
SYVYYS (MM)	535	535
KORKEUS (MM)	1690	1690
PAINO (KG)	950	1000
TULIPESÄ (MM)	280 x 310	280 x 310
HORMI	1/2mm	150 mm
RAHTILUOKKA	2	2
FUNKKIS	2 490 €	2 680 €
TRENDI	2 790 €	2 980 €

ALALIITTYMÄ

Liitoskorkeus 150 – 350 mm

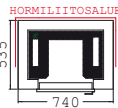

PÄÄLIITTYMÄ

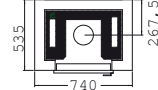
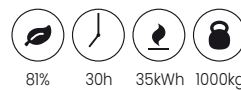

Tuote täyttää CE merkinnän lisäksi 2022 vaadittavan Eco Design direktiivin.

VENLA AIR

varaava ja kuumaa ilmaa puhaltava takka, Venlassa kuori kiertää ympäri, luukku 410 x 410 mm.



FUNKKIS



TRENDI



Ilmapuhalluksella saadaan nopeasti lämmintä ilmaa huonetilaan heti palamisen alettua. Puhalluslämpötila on maksimissaan noin 150 astetta. Venla Airissa on myös varaavaa massaa pidempää lämmönluovutusta varten. Huolehdi riittävästä suojaetäisyydestä (min. 400 mm) takan päällä, johon ilmakanava ohjaa kuumaa ilmaa. Ilmankiertokanavat on valmistettu kestävästä ruostumattomasta teräksestä. Venla Air on saatavana vain verhoituna, nuohousluukku edessä.

	alaliittymä	pääliittymä
LEVEYS (MM)	730	730
SYVYYS (MM)	730	730
KORKEUS (MM)	1640	1640
PAINO (KG)	1250	1300
TULIPESÄ (MM)	400 x 400	400 x 400
HORMI	1/2	150 mm
RAHTILUOKKA	2	2
FUNKKIS	2 790 €	2 980 €
TRENDI	3 090 €	3 280 €

ALALIITTYMÄ

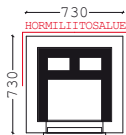

PÄÄLIITTYMÄ

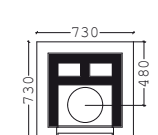

Tuote täyttää CE merkinnän lisäksi 2022 vaadittavan Eco Design direktiivin.

Integroidulla palomuurilla suojaetäisyys taakse 0mm!

pääliittymä saatavana vain teräshormilla

WILMA AIR

varaava kiertoilmataikka.



FUNKKIS



TRENDI



Ilmapuhalluksella saadaan nopeasti lämmintä ilmaa huonetilaan heti palamisen alettua. Puhalluslämpötila on maksimissaan noin 150 astetta. Wilma Airissa on myös varaavaa massaa pidempää lämmönluovutusta varten. Huolehdi riittävästä suojaetäisyydestä (min. 400 mm) takan päällä, johon ilmakanava ohjaa kuuman ilman. Ilmankiertokanavat on valmistettu kestävästä ruostumattomasta teräksestä. Wilma Air on saatavana vain varhoiltuna, nuohousluukku edessä.

	alaliittymä	pääliittymä
LEVEYS (MM)	730	730
SYVYYS (MM)	730	730
KORKEUS (MM)	1640	1640
PAINO (KG)	1200	1250
TULIPESÄ (MM)	400x400	400x400
HORMI	1/2 <input checked="" type="checkbox"/>	150 mm <input checked="" type="checkbox"/>
RAHTILUOKKA	2	2
FUNKKIS	3 990 €	4 180 €
TRENDI	4 390 €	4 580 €

ALALIITYMÄ

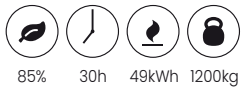

85% 30h 49kWh 1200kg

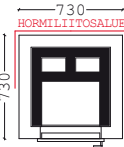

PÄÄLIITYMÄ

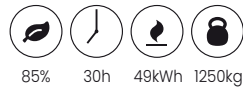

85% 30h 49kWh 1250kg

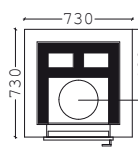

pääliittymä saatavana vain teräshormilla



Tuote täyttää CE merkinnän lisäksi 2022 vaadittavan Eco Design direktiivin.

Integroidulla palomuurilla suojaetäisyys taakse 0mm!

TEEMU

varaava suoran seinän takka, Teemussa kuori kiertää ympäri, luukku 330 x 410 mm.



FUNKKIS



ORIGINAL



TRENDI



	alaliittymä	pääliittymä
LEVEYS (MM)	875	875
SYVYYS (MM)	580	580
KORKEUS (MM)	1 600	1 900
PAINO (KG)	1 300	1 540
TULIPESÄ (MM)	300 x 410	300 x 410
HORMI	1/2 <input checked="" type="checkbox"/>	150 mm <input checked="" type="checkbox"/>
RAHTILUOKKA	2	2
FUNKKIS	2 390 €	2 580 €
ORIGINAL	2 520 €	2 710 €
TRENDI	2 790 €	2 980 €
CLASSIC	2 720 €	2 910 €

ALALIITYMÄ



87% 38h 44kWh 1300kg

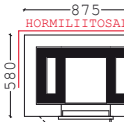

PÄÄLIITYMÄ



87% 38h 44kWh 1540kg

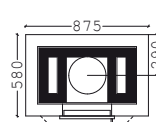

Tuote täyttää CE merkinnän lisäksi 2022 vaadittavan Eco Design direktiivin.

Integroidulla palomuurilla suojaetäisyys taakse 0mm!

TEEMU 550 LUUKULLA

varaava suoran seinän takka, upotettu luukku, luukku 550x410 mm, kuori kiertää ympäri.



FUNKKIS



TRENDI



	alaliittymä	pääliittymä
LEVEYS (MM)	1 070	1 070
SYVYYS (MM)	580	580
KORKEUS (MM)	1 900	1 900
PAINO (KG)	1 620	1 620
TULIPESÄ (MM)	460x400	460x400
HORMI	1/2 <input checked="" type="checkbox"/>	150 mm <input checked="" type="checkbox"/>
RAHTILUOKKA	2	2
FUNKKIS	3 290 €	3 480 €
TRENDI	3 690 €	3 880 €

ALALIITYMÄ



87% 38h 44kWh 1620kg

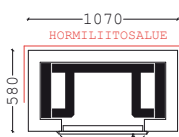

PÄÄLIITYMÄ



87% 38h 44kWh 1620kg

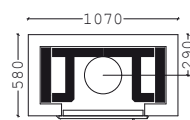

Tuote täyttää CE merkinnän lisäksi 2022 vaadittavan Eco Design direktiivin.

Integroidulla palomuurilla suojaetäisyys taakse 0mm!

TEEMU TUNNELI

varaava suoran seinän takka, luukut molemmilla puolilla, luukkujen koko 330x410 mm.



FUNKKIS

TRENDI



toinen puoli



toinen puoli

	alaliittymä	pääliittymä
LEVEYS (MM)	875	875
SYVYYS (MM)	580	580
KORKEUS (MM)	1 600	1 900
PAINO (KG)	1 260	1 500
TULIPESÄ (MM)	300x580	300x580
HORMI	1/2 <input checked="" type="checkbox"/>	150 mm <input checked="" type="checkbox"/>
RAHTILUOKKA	2	2
FUNKKIS	2 890 €	3 080 €
ORIGINAL	3 020 €	3 210 €
TRENDI	3 490 €	3 680 €
CLASSIC	3 220 €	3 410 €

ALALIITTYMÄ



87% 38h 44kWh 1260kg

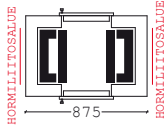

PÄÄLIITTYMÄ

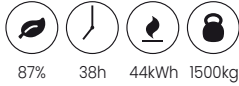

87% 38h 44kWh 1500kg

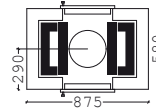

Tuote täyttää CE merkinnän lisäksi 2022 vaadittavan Eco Design direktiivin.

Integroidulla palomuurilla suojaetäisyys taakse 0mm!

VEETI

kulmaluukkutakka. Veetissä kuori kiertää ympäri, luukku 550/390 x 410 mm, sisustuslaatat +50 €.



FUNKKIS, OIKEA

TRENDI, OIKEA



Veeti kulmaluukkutakat on mahdollista saada sekä oikea- ja vasenkätisenä.

HUOM! Veeti on saatavana pääliittymänä ainoastaan teräshormilla.

	alaliittymä	pääliittymä
LEVEYS (MM)	960	960
SYVYYS (MM)	560	560
KORKEUS (MM)	1 740	1 740
PAINO (KG)	1 200	1 250
TULIPESÄ (MM)	570 x 400	570 x 400
HORMI	1/2 <input checked="" type="checkbox"/>	150 mm <input checked="" type="checkbox"/>
RAHTILUOKKA	2	2
FUNKKIS	3 840 €	4 030 €
TRENDI	4 240 €	4 430 €



Tuote täyttää CE merkinnän lisäksi 2022 vaadittavan Eco Design direktiivin.

Integroidulla palomuurilla suojaetäisyys taakse 0mm!

ALALIITTYMÄ



85% 30h 49kWh 1200kg

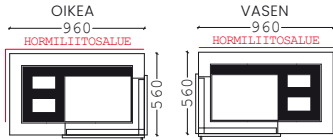

PÄÄLIITTYMÄ

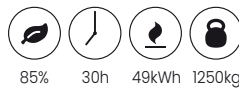

85% 30h 49kWh 1250kg

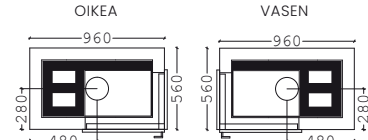

PIKKU-LAURI

varaava suoran seinän takka, nuohousluukut voidaan siirtää tulisijan eteen, luukku 410 x 410 mm



FUNKKIS

ORIGINAL

TRENDI



	alaliittymä	pääliittymä
LEVEYS (MM)	975	975
SYVYYS (MM)	580	580
KORKEUS (MM)	1 825	1 825
PAINO (KG)	1 600	1 650
TULIPESÄ (MM)	345 x 410	345 x 410
HORMI	1/2 <input checked="" type="checkbox"/>	150 mm/160 mm <input checked="" type="checkbox"/>
RAHTILUOKKA	2	2
FUNKKIS	2 640 €	2 830 €
ORIGINAL	2 770 €	2 960 €
TRENDI	3 040 €	3 230 €
CLASSIC	2 970 €	3 160 €

ALALIITTYMÄ



86% 46h 45kWh 1600kg

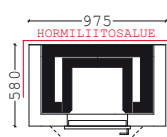

PÄÄLIITTYMÄ

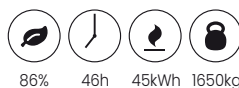

86% 46h 45kWh 1650kg

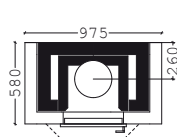

Tuote täyttää CE merkinnän lisäksi 2022 vaadittavan Eco Design direktiivin.

LAURI

suoran seinän takka, nuohousluukut voidaan siirtää tulisijan eteen, luukut 410 x 410 mm ja 550 x 410 mm (vain alaliitosmalli)



FUNKKIS



ORIGINAL



TRENDI



ALALIITTYMÄ

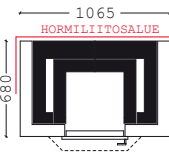

PÄÄLIIITTYMÄ

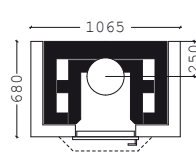

	alaliittymä	pääliliittymä
LEVEYS (MM)	1 065	1 065
SYVYYS (MM)	680	680
KORKEUS (MM)	1 900	1 900
PAINO (KG)	2 050	2 150
TULIPESÄ (MM)	390 x 450	320 x 450
HORMI	1/1	150 mm/160 mm
RAHTILUOKKA	3	3
FUNKKIS	2 990 €	3 180 €
ORIGINAL	3 120 €	3 310 €
TRENDI	3 390 €	3 580 €
CLASSIC	3 320 €	3 510 €
LEVEÄ LUUKKU, 550	+200 €	ei valikoimassa



Tuote täyttää CE merkinnän lisäksi 2022 vaadittavan Eco Design direktiivin.

OLIVIA

suoran seinän takka, nuohousluukut voidaan siirtää tulisijan eteen, luukku 550 x 410 mm



FUNKKIS



ORIGINAL



TRENDI



ALALIITTYMÄ

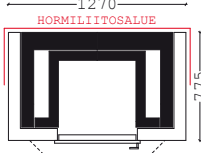

PÄÄLIIITTYMÄ

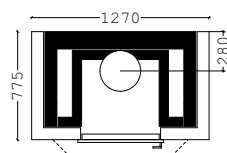

	alaliittymä	pääliliittymä
LEVEYS (MM)	1 270	1 270
SYVYYS (MM)	775	775
KORKEUS (MM)	1 620	1 900
PAINO (KG)	2 250	2 700
TULIPESÄ (MM)	550 x 450	550 x 450
HORMI	1/1	175 mm/180 mm
RAHTILUOKKA	3	3
FUNKKIS	3 240 €	3 690 €
ORIGINAL	3 370 €	3 820 €
TRENDI	3 640 €	4 090 €



Tuote täyttää CE merkinnän lisäksi 2022 vaadittavan Eco Design direktiivin.

Valikoimiimme kuuluu myös korotettu Olivia. Mahdolliset korotukset +15 cm ja +30 cm.

EMILIA

suoran seinän takka, nuohousluukut voidaan siirtää tulisijan eteen, luukku 700 x 410 mm



FUNKKIS



TRENDI



ALALIITTYMÄ



PÄÄLIIITTYMÄ

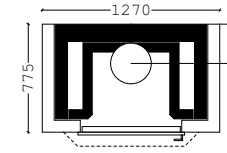

	alaliittymä	pääliliittymä
LEVEYS (MM)	1 270	1 270
SYVYYS (MM)	775	775
KORKEUS (MM)	1 620	1 900
PAINO (KG)	2 250	2 700
TULIPESÄ (MM)	550 x 450	550 x 450
HORMI	1/1	175 mm/180 mm
RAHTILUOKKA	3	3
FUNKKIS	3 540 €	3 990 €
TRENDI	3 940 €	4 390 €



Tuote täyttää CE merkinnän lisäksi 2022 vaadittavan Eco Design direktiivin.

Valikoimiimme kuuluu myös korotettu Emilia. Mahdolliset korotukset +15 cm ja +30 cm.

SOFIA

suoran seinän takka, nuohousluukut voidaan siirtää tulisijan eteen, takkaluukku 410 x 410 mm tai 550 x 410 mm.



FUNKKIS



ORIGINAL



TRENDI



ALALIITTYMÄ

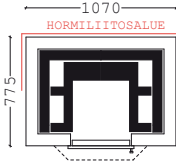

PÄÄLIIITTYMÄ

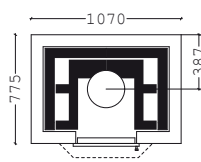
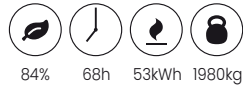

	alaliittymä	pääliliittymä
LEVEYS (MM)	1 070	1 070
SYVYYS (MM)	775	775
KORKEUS (MM)	1 900	1 900
PAINO (KG)	1950	1980
TULIPESÄ (MM)	410 x 460	410 x 460
HORMI	1/1	150 mm/ 160 mm
RAHTILUOKKA	3	3
FUNKKIS	3 090 €	3 280 €
ORIGINAL	3 220 €	3 410 €
TRENDI	3 490 €	3 680 €
LEVEÄ LUUKKU, 550	+ 200 €	+ 200 €

Tuote täyttää CE merkinnän lisäksi 2022 vaadittavan Eco Design direktiivin.

Integroidulla palomuurilla suojaetäisyys taakse 0mm!

SOFIA PILARILUUKKULLA

suoran seinän takka, nuohousluukut voidaan siirtää tulisijan eteen, luukku 410 x 550 mm.



FUNKKIS



ORIGINAL



TRENDI



ALALIITTYMÄ

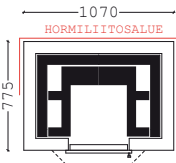

PÄÄLIIITTYMÄ

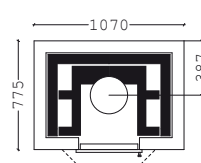

	alaliittymä	pääliliittymä
LEVEYS (MM)	1 070	1 070
SYVYYS (MM)	775	775
KORKEUS (MM)	1 900	1 900
PAINO (KG)	1 950	1 980
TULIPESÄ (MM)	410 x 460	410 x 460
HORMI	1/1	150 mm/ 160 mm
RAHTILUOKKA	3	3
FUNKKIS	3 390 €	3 580 €
ORIGINAL	3 520 €	3 710 €
TRENDI	3 790 €	3 980 €

Tuote täyttää CE merkinnän lisäksi 2022 vaadittavan Eco Design direktiivin.

Integroidulla palomuurilla suojaetäisyys taakse 0mm!

SOFIA TUNNELI

takka, luukut molemmilla puolilla, luukku 410 x 410 mm. Sofia tunneli -malli saatavana myös 550x410 luukuvaihtoehdoilla.



FUNKKIS



ORIGINAL



TRENDI



ALALIITTYMÄ

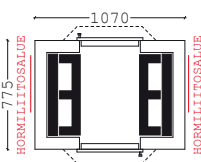

PÄÄLIIITTYMÄ

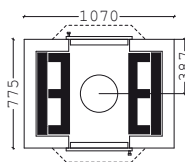

	alaliittymä	pääliliittymä
LEVEYS (MM)	1 070	1 070
SYVYYS (MM)	775	775
KORKEUS (MM)	1 900	1 900
PAINO (KG)	1 850	1 880
TULIPESÄ (MM)	410 x 770	410 x 770
HORMI	1/1	150 mm/ 160 mm
RAHTILUOKKA	3	3
FUNKKIS	3 890 €	4 080 €
ORIGINAL	4 020 €	4 210 €
TRENDI (LAATAT YMPÄRI)	4 490 €	4 680 €
LUUKUT 550x410	+ 400 €	+ 400 €

Tuote täyttää CE merkinnän lisäksi 2022 vaadittavan Eco Design direktiivin.

PIKKU-JUSSI

kulmatakka, hormiliitos tulisijan takasivuilta,
luukku 410 x 410 mm



FUNKKIS



ORIGINAL



TRENDI



	alaliittymä	pääliittymä
KULMA (MM)	805 x 805	805 x 805
KORKEUS (MM)	1 620	1 900
PAINO (KG)	1 600	1 700
TULIPESÄ (MM)	310 x 460	310 x 390
HORMI	1/2	150 mm/160 mm
RAHTILUOKKA	2	2
FUNKKIS	2 690 €	2 880 €
ORIGINAL	2 820 €	3 010 €
TRENDI	3 090 €	3 280 €
CLASSIC	3 020 €	3 210 €

ALALIITTYMÄ

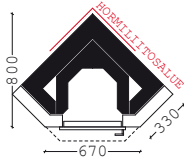
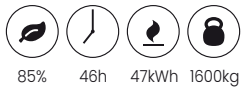

PÄÄLIITTYMÄ

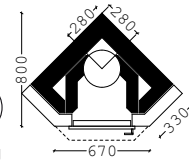
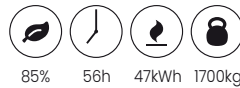

Tuote täyttää CE merkinnän lisäksi 2022 vaadittavan Eco Design direktiivin.

JUSSI

kulmatakka, hormiliitos tulisijan takasivuilta,
luukku 410 x 410 mm



FUNKKIS



ORIGINAL



TRENDI



	alaliittymä	pääliittymä
KULMA (MM)	910 x 910	910 x 910
KORKEUS (MM)	1 900	2 050
PAINO (KG)	2 100	2 200
TULIPESÄ (MM)	390 x 580	390 x 535
HORMI	1/1	150 mm/160 mm
RAHTILUOKKA	3	3
FUNKKIS	3 240 €	3 430 €
ORIGINAL	3 370 €	3 560 €
TRENDI	3 640 €	3 830 €
CLASSIC	3 570 €	3 760 €

ALALIITTYMÄ

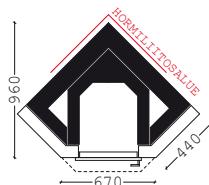

PÄÄLIITTYMÄ

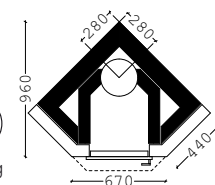
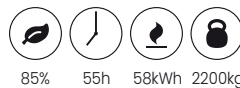

Tuote täyttää CE merkinnän lisäksi 2022 vaadittavan Eco Design direktiivin.

AMANDA

takkaleivinuuni, takka ja leivinuuni samalla puolella, takkaluukku 410 x 410 mm tai 550 x 410 mm, uunimittari leivinuuneihin ja takkaleivinuuneihin: 29 €.



FUNKKIS



ORIGINAL



TRENDI



LEVEYS (MM)
SYVYYS (MM)
KORKEUS (MM)
PAINO (KG)
TULIPESÄ (MM)
LEIVINUUNI, TERÄS. (MM)
LEIVINUUNI VALUR.L. (MM)

HORMI

RAHTILUOKKA

FUNKKIS

ORIGINAL

TRENDI

LEVEÄ LUUKKU TAKKAAN, 550x410

UPOTETUT LUUKUT 410x410, MUSTA

UPOTETUT LUUKUT 410x410, SATIINIKROMI

alaliittymä

1 070

775

1 900

2 110

410 x 460

400 x 535

400 x 435

1/1

3

4 340 €

4 470 €

4 740 €

+ 200 €

+ 195 €

+ 285 €

päälliittymä

1 070

775

2 050

2 240

410 x 460

400 x 535

400 x 435

150 mm/160 mm

3

4 530 €

4 660 €

4 930 €

+ 200 €

+ 195 €

+ 285 €

ALALIITYMÄ



91% 54h 56kWh 210kg

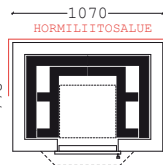

PÄÄLIITYMÄ

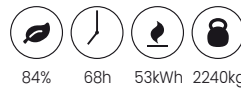

84% 68h 53kWh 2240kg

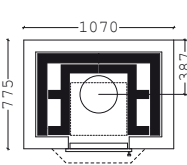

Tuote täyttää CE merkinnän lisäksi 2022 vaadittavan Eco Design direktiivin.

Integroidulla palomuurilla suojaetäisyys taakse 0mm!

AMANDA 180

takkaleivinuuni, takka ja leivinuuni eri puolilla, takkaluukku 410 x 410 mm tai 550 x 410 mm, uunimittari leivinuuneihin ja takkaleivinuuneihin: 29 €.



EDESTÄ FUNKKIS



ORIGINAL



TRENDI



LEVEYS (MM)
SYVYYS (MM)
KORKEUS (MM)
PAINO (KG)
TULIPESÄ (MM)
LEIVINUUNI, TERÄS. (MM)
LEIVINUUNI, VALUR.L. (MM)

HORMI

RAHTILUOKKA

FUNKKIS

ORIGINAL

TRENDI

LEVEÄ LUUKKU TAKKAAN, 550x410

UPOTETUT LUUKUT 410x410, MUSTA

UPOTETUT LUUKUT 410x410, SATIINIKROMI

alaliittymä

1 070

775

1 900

2 110

410 x 460

400 x 535

400 x 435

400 x 435

400 x 435

400 x 435

1/1

3

4 440 €

4 570 €

5 040 €

+ 200 €

+ 195 €

+ 285 €

päälliittymä

1 070

775

2 050

2 240

410 x 460

400 x 535

400 x 435

400 x 435

400 x 435

150 mm/160 mm

3

4 630 €

4 760 €

5 230 €

+ 200 €

+ 195 €

+ 285 €

TAKAA FUNKKIS



ORIGINAL



TRENDI



ALALIITYMÄ



91% 54h 56kWh 210kg

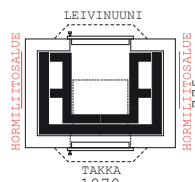

PÄÄLIITYMÄ



84% 68h 53kWh 2240kg

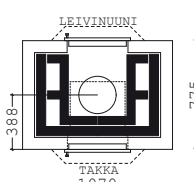

TYTTI

takkaleivinuuni, hormiliitos tulisijan takaa tai sivulta, takkaluukku 410 x 410 mm tai 550 x 410 mm, uunimittari leivinuuneihin ja takkaleivinuuneihin: 29 €



FUNKKIS



ORIGINAL



TRENDI

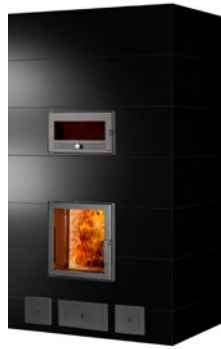

ALALIITTYMÄ

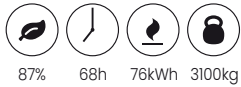

87% 68h 76kWh 3100kg

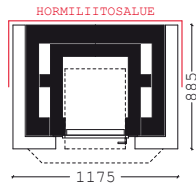

LEVEYS (MM)	1175
SYVYYS (MM)	885
KORKEUS (MM)	2000
PAINO (KG)	3100
TULIPESÄ (MM)	390 x 530
LEIVINUUNI (MM)	470 x 570
HORMI	1/1
RAHTILUOKKA	3
FUNKKIS	4 440 €
ORIGINAL	4 570 €
TRENDI	4 840 €
CLASSIC	4 770 €
LEVEÄ LUUKKU TAKKAAN, 550x410	+ 200 €



Tuote täyttää CE merkinnän lisäksi 2022 vaadittavan Eco Design direktiivin.

TYYNE

takkaleivinuuni, hormiliitos tulisijan sivulta, takkaluukku 410 x 410 mm tai 550 x 410 mm, uunimittari leivinuuneihin ja takkaleivinuuneihin: 29 €.



EDESTÄ FUNKKIS



ORIGINAL



TRENDI



LEVEYS (MM)	1175
SYVYYS (MM)	980
KORKEUS (MM)	2000
PAINO (KG)	3500
TULIPESÄ (MM)	390 x 530
LEIVINUUNI (MM)	470 x 570
HORMI	1/1
RAHTILUOKKA	3
FUNKKIS	4 590 €
ORIGINAL	4 720 €
TRENDI (LAATAT YMPÄRI)	5 190 €
CLASSIC	4 920 €
LEVEÄ LUUKKU TAKKAAN, 550x410	+ 200 €



Tuote täyttää CE merkinnän lisäksi 2022 vaadittavan Eco Design direktiivin.

TAKAA FUNKKIS



ORIGINAL



TRENDI



ALALIITTYMÄ



87% 68h 76kWh 3500kg

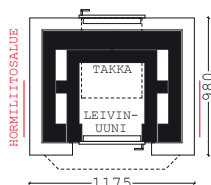

TUULIA OIKEA/VASEN

takkaleivinuuni, hormiliitos tulisijan takaa tai sivulta, takkaluukku 410 x 410 mm, uunimittari leivinuuneihin ja takkaleivinuuneihin: 29 €



FUNKKIS VASEN



ORIGINAL VASEN



TRENDI VASEN



LEVEYS (MM)	975
SYVYYS (MM)	1 075
KORKEUS (MM)	2 050
PAINO (KG)	3 100
TULIPESÄ (MM)	310 x 580
LEIVINUUNI (MM)	470 x 570
HORMI	1/1
RAHTILUOKKA	3
FUNKKIS	4 490 €
ORIGINAL	4 620 €
TRENDI	4 890 €
CLASSIC	4 820 €

ALALIITTYMÄ



87% 68h 76kWh 3100kg

OIKEA

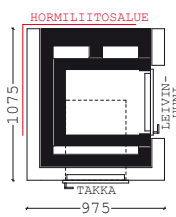

VASEN

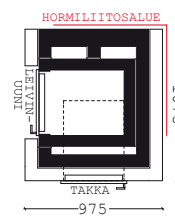

Tuote täyttää CE merkinnän lisäksi 2022 vaadittavan Eco Design direktiivin.

TITTA

kulmatakkaleivinuuni, hormiliitos tulisijan takasivulta, luukku 410 x 410 mm



FUNKKIS



ORIGINAL



TRENDI



KULMA (MM)	910 x 910	päälliittymä	910 x 910
KORKEUS (MM)	1 975		2 200
PAINO (KG)	2 200		2 450
TULIPESÄ (MM)	390 x 580		390 x 580
LEIVINUUNI (MM)	400 x 380		400 x 380
HORMI	1/1		150 mm / 160 mm
RAHTILUOKKA	3		3
FUNKKIS	3 990 €	FUNKKIS	4 380 €
ORIGINAL	4 120 €	ORIGINAL	4 510 €
TRENDI	4 390 €	TRENDI	4 780 €
CLASSIC	4 320 €	CLASSIC	4 710 €

ALALIITTYMÄ



85% 55h 58kWh 2200kg

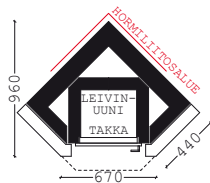

PÄÄLIITTYMÄ



85% 55h 58kWh 2450kg

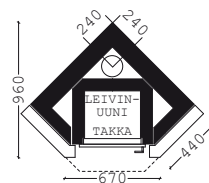

Tuote täyttää CE merkinnän lisäksi 2022 vaadittavan Eco Design direktiivin.

MAIJA

suoran seinän takka lämpiöuunilla, hormiliitos tulisijan takaa, sivulta tai päältä, takkaluukku 330 x 410 mm, lämpiöuunin luukku 410 x 230 mm, lämpiöuuni takan kanssa samalla puolella.



FUNKKIS



TRENDI



LEVEYS (MM)	875	alaliittymä	875	päälliittymä	875
SYVYYS (MM)	580		580		580
KORKEUS (MM)	1 750		1 750		1 900
PAINO (KG)	1 450		1 450		1 510
TULIPESÄ (MM)	300 x 410		300 x 410		300 x 410
LÄMPIÖUUNI (MM)	540 x 410		540 x 410		425 x 410
HORMI	1/2		1/2		150 mm
RAHTILUOKKA	2		2		2
FUNKKIS	3 140 €	FUNKKIS	3 540 €	FUNKKIS	3 330 €
TRENDI	3 540 €	TRENDI	3 540 €	TRENDI	3 730 €

ALALIITTYMÄ



87% 38h 44kWh 1450kg

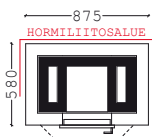

PÄÄLIITTYMÄ



87% 38h 44kWh 1510kg

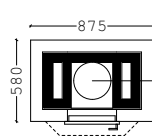

Tuote täyttää CE merkinnän lisäksi 2022 vaadittavan Eco Design direktiivin.

Integroidulla palomuurilla suojaetäisyys taakse 0mm!

MAIJA 180

suoran seinän takka lämpiöuunilla, takkaluukku 330 x 410 mm, lämpiöuunin luukku 410 x 230 mm, lämpiöuuni takan vastakkaisella puolella.



FUNKKIS EDESTÄ



LÄMPIÖUUNI TAKAA



TRENDI EDESTÄ



LÄMPIÖUUNI TAKAA



LEVEYS (MM)
SYVYYS (MM)
KORKEUS (MM)
PAINO (KG)
TULIPESÄ (MM)

LÄMPIÖUUNI (MM)

HORMI

RAHTILUOKKA

FUNKKIS

TRENDI (LAATAT YMPÄRI)

alaliittymä

875

580

1 750

1 450

300 x 410

540 x 410

1/2

2

3 240 €

3 840 €

pääliittymä

875

580

1 900

1 510

300 x 410

425 x 410

150 mm

2

3 430 €

4 030 €

ALALIITTYMÄ

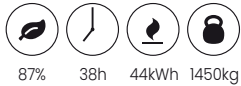

87%

38h

44kWh

1450kg

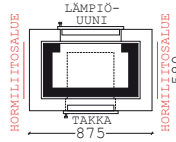

PÄÄLIITTYMÄ

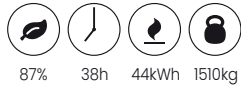

87%

38h

44kWh

1510kg

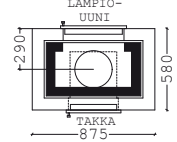

Tuote täyttää CE merkinnän lisäksi 2022 vaadittavan Eco Design direktiivin.

MATILDA

takkalämpöuuni, takkaluukku 410 x 410 mm tai 550 x 410 mm, lämpiöuunin luukku 410x230 mm.



FUNKKIS



ORIGINAL



TRENDI



LEVEYS (MM)
SYVYYS (MM)
KORKEUS (MM)
PAINO (KG)
TULIPESÄ (MM)
LÄMPIÖUUNI (MM)

HORMI

RAHTILUOKKA

FUNKKIS

ORIGINAL

TRENDI

**LEVEÄ LUUKKU TAKKAAN,
550x410**

alaliittymä

1 070

775

1 830

2 100

410 x 460

400 x 600

1/1

3

3 890 €

4 020 €

4 290 €

+ 200 €

pääliittymä

1 070

775

1 980

2 100

410 x 460

400 x 600

150 mm/
160 mm

3

4 080 €

4 210 €

4 480 €

+ 200 €

ALALIITTYMÄ



91%

54h

56kWh

2100kg

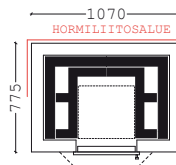

PÄÄLIITTYMÄ



84%

68h

53kWh

2100kg

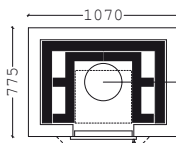

Tuote täyttää CE merkinnän lisäksi 2022 vaadittavan Eco Design direktiivin.

Matilda on lämpiöuuni ja eroaa leivinuunista sillä, ettei itse uunissa polteta puuta. Uuni lämmitetään takkaa polttamalla. Uuni reagoi melko nopeasti takan polttoon, mutta leivinuunin saavuttamiin yli 300 asteen lämpötiloihin ei päästä. Monet ruoat ja erityisesti haudutettavat ruoat valmistuvat Matildassa aivan erinomaisesti.

Integroidulla palomuurilla suojaetäisyys taakse 0mm!

MATILDA 90 OIKEA/VASEN

takkalämpöuuni, takkaluukku 410 x 410 mm tai 550 x 410 mm,
lämpöuunin luukku 410x230 mm.



FUNKKIS OIKEA



ORIGINAL OIKEA



TRENDI OIKEA



LEVEYS (MM)
SYVYYS (MM)
KORKEUS (MM)
PAINO (KG)
TULIPESÄ (MM)
LÄMPIÖUUNI (MM)

HORMI

RAHTILUOKKA

FUNKKIS

ORIGINAL

TRENDI

**LEVEÄ LUUKKU TAKKAAN,
550x410**

alaliittymä

1070

775

1 900

2 030

400 x 460

450 x 740

1/1

3

3 890 €

4 020 €

4 290 €

+ 200 €

pääliittymä

1070

775

1 980

2 040

400 x 460

450 x 740

150 mm/160
mm

3

4 080 €

4 210 €

4 480 €

+ 200 €

ALALIITTYMÄ



91% 54h 56kWh 2030kg

VASEN

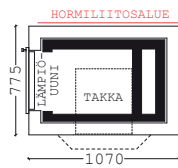

OIKEA

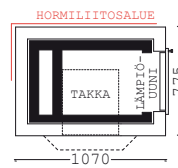

PÄÄLIITTYMÄ



84% 68h 53kWh 2040kg

VASEN

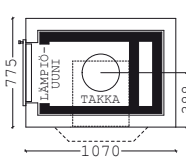

OIKEA

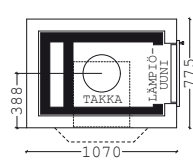

Matilda on lämpöuuni ja eroaa leivinuunista sillä, ettei itse uunissa polteta puuta. Uuni lämmitetään takkaa polttamalla. Uuni reagoi melko nopeasti takan polttoon, mutta leivinuunin saavuttamiin yli 300 asteen lämpötiloihin ei päästä. Monet ruoat ja eritoten haudutettavat ruoat valmistuvat Matildassa aivan erinomaisesti.



Tuote täyttää CE merkinnän lisäksi 2022 vaadittavan Eco Design direktiivin.

Integroidulla palomuurilla suojaetäisyys taakse 0mm!

MATILDA 180

takkalämpöuuni, takkaluukku 410 x 410 mm tai 550 x 410 mm,
lämpöuunin luukku 410x230 mm.



EDESTÄ FUNKKIS



ORIGINAL



TRENDI



LEVEYS (MM)
SYVYYS (MM)
KORKEUS (MM)
PAINO (KG)
TULIPESÄ (MM)
LÄMPIÖUUNI (MM)

HORMI

RAHTILUOKKA

FUNKKIS

ORIGINAL

TRENDI

**LEVEÄ LUUKKU TAKKAAN,
550x410**

alaliittymä

1 070

775

1 830

2 100

410 x 460

400 x 600

1/1

3

3 990 €

4 120 €

4 590 €

+ 200 €

pääliittymä

1 070

775

1 980

2 100

410 x 460

400 x 600

150 mm/160
mm

3

4 180 €

4 310 €

4 780 €

+ 200 €

TAKAA LEIVINUUNI



LEIVINUUNI

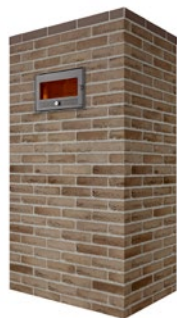

LEIVINUUNI



ALALIITTYMÄ



91% 54h 56kWh 2100kg

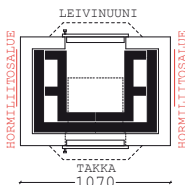

PÄÄLIITTYMÄ



84% 68h 53kWh 2100kg

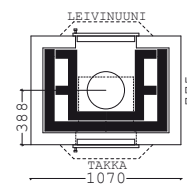

Matilda on lämpöuuni ja eroaa leivinuunista sillä, ettei itse uunissa polteta puuta. Uuni lämmitetään takkaa polttamalla. Uuni reagoi melko nopeasti takan polttoon, mutta leivinuunin saavuttamiin yli 300 asteen lämpötiloihin ei päästä. Monet ruoat ja eritoten haudutettavat ruoat valmistuvat Matildassa aivan erinomaisesti.



Tuote täyttää CE merkinnän lisäksi 2022 vaadittavan Eco Design direktiivin.

PIKKU-LYDIA

leivinuuni, hormiliitos tulisijan takaa tai sivulta, uunimittari leivinuuneihin ja takkaleivinuuneihin: 29 €



FUNKKIS



ORIGINAL



TRENDI



LEVEYS (MM)	1175
SYVYYS (MM)	885
KORKEUS (MM)	1620
PAINO (KG)	2 500
LEIVINUUNI (MM)	445 x 570
HORMI	1/1
RAHTILUOKKA	3
FUNKKIS	3 440 €
ORIGINAL	3 570 €
TRENDI	3 840 €
CLASSIC	3 770 €

ALALIITTYMÄ



2500kg

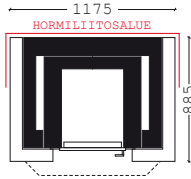

LYDIA

leivinuuni, hormiliitos tulisijan takaa tai sivulta, uunimittari leivinuuneihin ja takkaleivinuuneihin: 29 €



FUNKKIS



ORIGINAL



TRENDI



LEVEYS (MM)	1175
SYVYYS (MM)	1180
KORKEUS (MM)	1620
PAINO (KG)	3 500
LEIVINUUNI (MM)	445 x 860
HORMI	1/1
RAHTILUOKKA	3
FUNKKIS	3 640 €
ORIGINAL	3 770 €
TRENDI	4 040 €
CLASSIC	3 970 €

ALALIITTYMÄ



3500kg

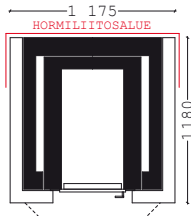

HILLA

hella teräksisellä tasolla, vaihtoehtona myös keraaminen taso, liedien luukussa on lasi. Muista ilmoittaa hella tilattaessa hormiliitoksen paikka (oikealla tai vasemmalla puolella edestä katsottaessa).



FUNKKIS



ORIGINAL



TRENDI



ALALIITTYMÄ



480kg

HORMILIITOS
OIKEALLA



HORMILIITOS
VASEMMALLA

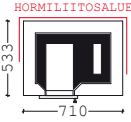

LEVEYS (MM)	710
SYVYYS (MM)	535
KORKEUS (MM)	900
PAINO (KG)	480
HORMI	1/2 <input checked="" type="checkbox"/>
RAHTILUOKKA	1
FUNKKIS	2 240 €
ORIGINAL	2 370 €
TRENDI	2 440 €
KERAAMINEN TASO	+ 85 €



Tuote täyttää CE merkinnän lisäksi 2022 vaadittavan Eco Design direktiivin.

PIKKU-HENNA PAISTOUUNILLA

hella paistouunilla ja valurautatasolla. Muista ilmoittaa hella tilattaessa hormiliitoksen paikka (oikealla tai vasemmalla puolella edestä katsottaessa).



FUNKKIS



ORIGINAL



TRENDI



ALALIITTYMÄ



750kg

Suosittellemme kivitasoa varsinakin vaaleista tiilistä muurataviin helioihin puhtaanapidon helpottamiseksi.

HORMILIITOS
OIKEALLA

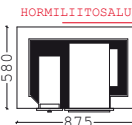

HORMILIITOS
VASEMMALLA



LEVEYS (MM)	875
SYVYYS (MM)	580
KORKEUS (MM)	920
PAINO (KG)	750
PAISTOUUNI (MM)	270 x 470
HORMI	1/2 <input checked="" type="checkbox"/>
RAHTILUOKKA	1
FUNKKIS	2 540 €
ORIGINAL	2 670 €
TRENDI	2 740 €
KIVITASO (MUSTA)	170 €



Tuote täyttää CE merkinnän lisäksi 2022 vaadittavan Eco Design direktiivin.

HELMI

hella teräksisellä tasolla, vaihtoehtona myös keraaminen taso, liedien luukussa ja paistouunissa on lasiluukku. Muista ilmoittaa hella tilattaessa hormiliitoksen paikka (oikealla tai vasemmalla puolella edestä katsottaessa).



FUNKKIS



ORIGINAL



TRENDI



ALALIITTYMÄ



850kg

Keraaminen taso on nopea lämpiämään, lisäksi taso on helppo pitää puhtana. Keraamisesta tasosta löydät helposti kuumimman kohdan. Helmi saatavana myös perinteisellä valurautakannella.

HORMILIITOS
OIKEALLA



HORMILIITOS
VASEMMALLA



LEVEYS (MM)	980
SYVYYS (MM)	680
KORKEUS (MM)	920
PAINO (KG)	850
TULIPESÄ (MM)	450 x 180
HORMI	1/2 <input checked="" type="checkbox"/>
RAHTILUOKKA	1
FUNKKIS	2 740 €
ORIGINAL	2 870 €
TRENDI	2 940 €
KERAAMINEN TASO	+ 85 €



Tuote täyttää CE merkinnän lisäksi 2022 vaadittavan Eco Design direktiivin.

HEIDI

hellataikka teräksisellä tasolla, vaihtoehtona myös keraaminen taso, liedien luukussa on lasiluukku.



FUNKKIS



ORIGINAL



TRENDI



ALALIITTYMÄ



450kg

ALALIITTYMÄ



LEVEYS (MM)	710
SYVYYS (MM)	530
KORKEUS (MM)	900
PAINO (KG)	450
TULIPESÄ (MM)	368x210
HORMI	1/2 <input checked="" type="checkbox"/>
RAHTILUOKKA	1
FUNKKIS	2 440 €
ORIGINAL	2 570 €
TRENDI	2 640 €
KERAAMINEN TASO	+ 85 €



Tuote täyttää CE merkinnän lisäksi 2022 vaadittavan Eco Design direktiivin.

HILMA

saatavana modernilla teräsluukulla, jossa liedon luukussa on lasi.
Hormiliitos takana keskellä.

FUNKKIS



ORIGINAL



ALALIITTYMÄ



350kg

Siro, varaava ja tehokas hella tiloihin joissa tarvitaan nopeasti lämpöä.

LEVEYS (MM)	545
SYVYYS (MM)	595
KORKEUS (MM)	890
PAINO (KG)	350
TULIPESÄ (MM)	215 x 290
HORMI	1/2
RAHTILUOKKA	1
FUNKKIS	990 €
ORIGINAL	1120 €

HORMILIITOS KESKELLÄ

Liitoskorkeus 370 – 530 mm

HORMILIITOSALUE



HEMMO

saatavana perinteisillä valurautaluukuilla tai moderneilla teräsluukuilla, jossa liedon luukussa on lasi.
Muista ilmoittaa helloja tilattaessa hormiliitoksen paikka (oikealla tai vasemmalla puolella edestä katsottaessa).

FUNKKIS



ORIGINAL



TRENDI



ALALIITTYMÄ



1300kg

Suosittelemme kivitasoa varsinkin vaaleista tiilistä muurattaviin helloihin puhtaana- pidon helpottamiseksi.

LEVEYS (MM)	1240
SYVYYS (MM)	740
KORKEUS (MM)	920
PAINO (KG)	1300
LEIVINUUNI (MM)	435 x 585
HORMI	1/1
RAHTILUOKKA	2
FUNKKIS	2 890 €
ORIGINAL	3 020 €
TRENDI	3 090 €
MODERNIT TERÄSLUUKUT	250 €
KIVITASO (MUSTA)	220 €

HORMILIITOS OIKEALLA

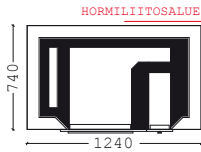

HORMILIITOS VASEMMALLA



Tuote täyttää CE merkinnän lisäksi 2022 vaadittavan Eco Design direktiivin.

TIILERI TAKKAVARA AJA - LISÄHYÖTYÄ TULISIJASTASI

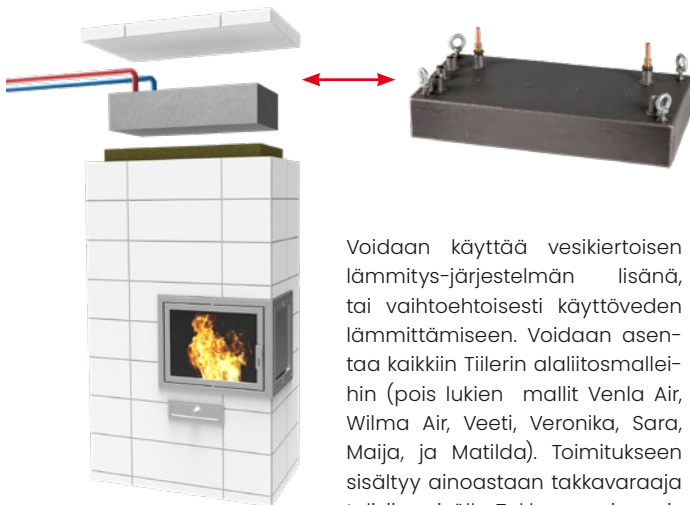

Voidaan käyttää vesikiertoisien lämmitys-järjestelmän lisänä, tai vaihtoehtoisesti käyttöveden lämmittämiseen. Voidaan asentaa kaikkiin Tiilerin alaliitosmalleihin (pois lukien mallit Venla Air, Wilma Air, Veeti, Veronika, Sara, Maija, ja Matilda). Toimitukseen sisältyy ainoastaan takkavaraja tulisijan sisälle. Takkavarajaan mitat määräytyvät tulisijan mittojen mukaan.

HINTA | **1650 €**

PUUTILA

FUNKKIS



Puutilassa hiilikaakeli.
Saatavana tulisijan korkeuden mukaan (max. 2050 mm)

LEVEYS (MM)	405
SYVYYS (MM)	450
KORKEUS (MM)	1600-2050
RAHTILUOKKA	1
HINTA	390 €



TIETOA GRILLIPAKETEISTA

Grillipaketit sisältävät: valmiiksi sahatut ja numeroidut tiilet, laastit, tarkat pystytysohjeet, valupesän ja ruostumattoman grilliritilän sekä tuhka-laatikon. Turo sisältää myös pohjalaatan (ei Maxi-versioissa). **Grilleissä vakiona punainen tiili ja Ropis laasti. Jäkälä tiili ja harmaa laasti +85€.**

TURO

PUNAINEN



JÄKÄLÄ



PIENI SUOJAKANSI

LEVEYS (MM)	670 (615)
SYVYYS (MM)	670 (615)
HINTA	99 €



LEVEYS (MM)	580
SYVYYS (MM)	580
KORKEUS (MM)	n. 980
GRILLAUSALA MM (LXS)	340 x 400
PAINO (KG)	n. 430
RAHTILUOKKA	G1
PUNAINEN	590 €
JÄKÄLÄ	675 €

TURO MAXI

PUNAINEN



JÄKÄLÄ



ISO SUOJAKANSI

LEVEYS (MM)	1150 (1095)
SYVYYS (MM)	670 (615)
HINTA	119 €



LEVEYS (MM)	880
SYVYYS (MM)	580
KORKEUS (MM)	n. 980
GRILLAUSALA MM (LXS)	640 x 400
PAINO (KG)	n. 480
RAHTILUOKKA	G1
PUNAINEN	840 €
JÄKÄLÄ	925 €

MATTI

PUNAINEN



JÄKÄLÄ



ISO SUOJAKANSI

LEVEYS (MM)	1150 (1095)
SYVYYS (MM)	670 (615)
HINTA	119 €



LEVEYS (MM)	1035
SYVYYS (MM)	580
TASON KORKEUS (MM)	n. 780
PAINO (KG)	n. 680
GRILLAUSALA MM (LXS)	340 x 400
PIIPUN KORKEUS	n. 1500
TASON PÄÄLTÄ	mm
RAHTILUOKKA	G2
PUNAINEN	1140 €
JÄKÄLÄ	1225 €

MATTI MAXI

PUNAINEN



JÄKÄLÄ



MAXI SUOJAKANSI

LEVEYS (MM)	1485 (1430)
SYVYYS (MM)	670 (615)
HINTA	149 €



LEVEYS (MM)	1335
SYVYYS (MM)	580
TASON KORKEUS (MM)	n. 780
PAINO (KG)	730
GRILLAUSALA MM (LXS)	640 x 400
PIIPUN KORKEUS	n. 1500
TASON PÄÄLTÄ	mm
RAHTILUOKKA	G2
PUNAINEN	1390 €
JÄKÄLÄ	1475 €

TEPPO

PUNAINEN



JÄKÄLÄ



LEVEYS (MM)	1375
SYVYYS (MM)	580
TASON KORKEUS (MM)	n. 780
PAINO (KG)	n. 980
GRILLAUSALA MM (LXS)	340 x 400
PIIPUN KORK. TASON PÄÄLTÄ	n. 1200 mm
RAHTILUOKKA	G2
PUNAINEN	1140 €
JÄKÄLÄ	1225 €

TEPPO MAXI

PUNAINEN



JÄKÄLÄ



KAKSIOSAINEN SUOJAKANSI

HINTA | 189 €

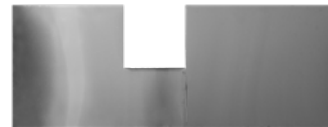
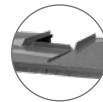

LEVEYS (MM)	1375
SYVYYS (MM)	580
TASON KORKEUS (MM)	n. 780
PAINO (KG)	n. 980
GRILLAUSALA MM (LXS)	340 x 400
PIIPUN KORK. TASON PÄÄLTÄ	n. 1200 mm
RAHTILUOKKA	G2
PUNAINEN	1390 €
JÄKÄLÄ	1475 €

LOUISIANA GRILLI BLACK SERIES



LEVEYS (MM)	860
SYVYYS (MM)	585
KORKEUS (MM)	n. 1020
PAINO (KG)	480
GRILLAUSALA (MM, LXS)	640 x 400
RAHTILUOKKA	G1
HINTA	790 €

TENNESSEE, GRILLI PIZZAUNILLA BLACK SERIES



LEVEYS (MM)	1455
SYVYYS (MM)	585
KORKEUS (MM)	n. 1020
PAINO (KG)	830
GRILLAUSALA (MM, LXS)	640 x 400
RAHTILUOKKA	G2
PIZZAUNI (MM)	430x430
HINTA	1180 €

VIRGINIA PIZZAUNI BLACK SERIES



LEVEYS (MM)	585
SYVYYS (MM)	585
KORKEUS (MM)	1003
PIZZAUNI (MM)	430x430
PAINO (KG)	350
RAHTILUOKKA	G1
HINTA	490 €

OKLAHOMA BLACK SERIES



LEVEYS (MM)	545
SYVYYS (MM)	595
KORKEUS (MM)	890
PAINO (KG)	350
TULIPESÄ (MM)	215 x 290
HORMI	1/2
RAHTILUOKKA	G1
HINTA	990 €

alaliittymä

ALABAMA EASY



LEVEYS (MM)	580
SYVYYS (MM)	580
KORKEUS (MM)	n. 980
PAINO (KG)	430
GRILLAUSALA (MM, LXS)	340x400
RAHTILUOKKA	G1
HINTA	490 €

TIILERI ETNA VALURAUTAKAMIINA



LEVEYS (MM)	536
SYVYYS (MM)	413
KORKEUS (MM)	557
PAINO (KG)	79
NIMELLISTEHO MIN. (KW)	5
HINTA	800 €

Väri: Musta Materiaali: Valurauta
Hormiliitántä päältä ja takaa, Ø 130 mm,
suojaetäisyys sivuille ja taakse 400 mm,
ylös 1000 mm, eteen 1000 mm

TIILERI TORREVIEJA VALURAUTAKAMIINA



LEVEYS (MM)	578
SYVYYS (MM)	490
KORKEUS (MM)	630
PAINO (KG)	118
LÄMMÖNANTOTEHO MIN. (KW)	7
LÄMMÖNANTOTEHO MAX. (KW)	11
HINTA	1210 €

Väri: Musta Materiaali: Valurauta
Hormiliitántä päältä, Ø 150 mm
suojaetäisyys sivuille ja taakse 400 mm,
ylös 1000 mm, eteen 1000 mm

TIILERI MONDA KIERTOILMATAKKA



LEVEYS (MM)	526
SYVYYS (MM)	406
KORKEUS (MM)	976
PAINO (KG)	103
LÄMMÖNANTOTEHO MIN. (KW)	5,5
LÄMMÖNANTOTEHO MAX. (KW)	10,5
HINTA, MUSTA	1310 €

Väri: Musta
Hormiliitántä päältä ja takaa, Ø 150 mm, suojaetäisyys
ylös 500 mm, taakse ja sivuille 200 mm, eteen 1000 mm

TIILERI ALICANTE KIERTOILMATAKKA



LEVEYS (MM)	528
SYVYYS (MM)	422
KORKEUS (MM)	1086
PAINO (KG)	108
LÄMMÖNANTOTEHO MIN. (KW)	5,5
LÄMMÖNANTOTEHO MAX. (KW)	10,5
HINTA, MUSTA	1610 €

Väri: Musta
Hormiliitántä päältä ja takaa, Ø 150 mm, suojaetäisyys ylös 500
mm, taakse ja sivuille 200 mm, eteen 1000 mm

TIILERI GRANADA KIERTOILMATAKKA



LEVEYS (MM)	452
SYVYYS (MM)	452
KORKEUS (MM)	1308
PAINO (KG)	160
LÄMMÖNANTOTEHO MIN. (KW)	5,5
LÄMMÖNANTOTEHO MAX. (KW)	10
HINTA, MUSTA	2120 €

Väri: Musta Hormiliitántä päältä ja takaa, Ø 150 mm, suojaetäisyys ylös 500
mm, taakse 200 mmm, sivuille teräskuoresta 200 mm, lasiluukusta 1000 mm

TIILERI PALMA KIERTOILMATAKKA



LEVEYS (MM)	521
SYVYYS (MM)	438
KORKEUS (MM)	1224
PAINO (KG)	140
LÄMMÖNANTOTEHO MIN. (KW)	5
LÄMMÖNANTOTEHO MAX. (KW)	10
HINTA, MUSTA	2320 €

Väri: Musta Hormiliitántä päältä ja takaa, Ø 150 mm, suojaetäisyys
ylös 500 mm, taakse 200 mm, sivuille 1000 mm, eteen 1000 mm

TIILERI BALERMA KIERTOILMATAKKA



LEVEYS (MM)	589
SYVYYS (MM)	500
KORKEUS (MM)	1262
PAINO (KG)	161
LÄMMÖNANTOTEHO MIN. (KW)	6
LÄMMÖNANTOTEHO MAX. (KW)	10
HINTA, MUSTA	1720 €

Väri: Musta Hormiliitántä päältä ja takaa, Ø 150 mm, suojaetäisyys
ylös 500 mm, taakse ja sivuille 200 mm, eteen 1000 mm

TIILERI LEÓN KIERTOILMATAKKA



LEVEYS (MM)	522
SYVYYS (MM)	522
KORKEUS (MM)	1501
PAINO (KG)	186
LÄMMÖNANTOTEHO MIN. (KW)	6
LÄMMÖNANTOTEHO MAX. (KW)	12
HINTA, MUSTA	2630 €

Väri: Musta Hormiliitántä päältä ja takaa, Ø 150 mm, suojaetäisyys ylös
500 mm, taakse ja sivulle 200 mm, eteen 1000 mm

HETA SCAN-LINE 7D



LEVEYS (MM)	462
SYVYYS (MM)	415
KORKEUS (MM)	1 063
PAINO (KG)	102
LÄMMÖNANTOTEHO MIN. (KW)	2
LÄMMÖNANTOTEHO MAX. (KW)	6
HINTA	1 880 €

Väri: Musta Hormiliitántä päältä ja takaa, Ø 150 mm, suojaetäisyys taakse ja sivuille 100 mm, ylös 500 mm, eteen 1000 mm

Made in Denmark 

HETA SCAN-LINE 8



LEVEYS (MM)	445
SYVYYS (MM)	445
KORKEUS (MM)	1 011
PAINO (KG)	126
LÄMMÖNANTOTEHO MIN. (KW)	2
LÄMMÖNANTOTEHO MAX. (KW)	8
HINTA, MUSTA	2 200 €

Väri: Musta Hormiliitántä päältä ja takaa, Ø 150 mm, suojaetäisyys taakse 120 mm ja sivuille 350 mm, ylös 500 mm, eteen 1000 mm

Made in Denmark 

HETA SCAN-LINE 7B



LEVEYS (MM)	454
SYVYYS (MM)	407
KORKEUS (MM)	880
PAINO (KG)	97
LÄMMÖNANTOTEHO MIN. (KW)	2
LÄMMÖNANTOTEHO MAX. (KW)	6
HINTA	1 690 €

Väri: Musta Hormiliitántä päältä ja takaa, Ø 150 mm, suojaetäisyys ylös 500 mm, taakse 100 mm ja sivuille 100 mm, eteen 1000 mm

Made in Denmark 

HETA SCAN-LINE 820B PAISTOUUNILLA



LEVEYS (MM)	548
SYVYYS (MM)	440
KORKEUS (MM)	1 325
PAINO (KG)	165
LÄMMÖNANTOTEHO MIN. (KW)	2
LÄMMÖNANTOTEHO MAX. (KW)	8
HINTA	3 540 €

Väri: Musta Paistouuni Hormiliitántä päältä ja takaa, Ø 150 mm, suojaetäisyys taakse 125 mm ja sivuille 300 mm, ylös 500 mm, eteen 1000 mm

Made in Denmark 

Jydepejsen SENZA SIDEGLASS



LEVEYS (MM)	460
SYVYYS (MM)	360
KORKEUS (MM)	930
PAINO (KG)	95
LÄMMÖNANTOTEHO MIN. (KW)	3
LÄMMÖNANTOTEHO MAX. (KW)	8
HINTA	2 640 €

Väri: Musta Hormiliitántä päältä ja takaa, Ø 150 mm, suojaetäisyys ylös 500 mm, eteen 1000 mm, taakse 50 mm, sivuille 400 mm

Made in Denmark 

Jydepejsen COZY CLASSIC BASE SIDEGLASS



LEVEYS (MM)	480
SYVYYS (MM)	469
KORKEUS (MM)	1 150
PAINO (KG)	140
LÄMMÖNANTOTEHO MIN. (KW)	3
LÄMMÖNANTOTEHO MAX. (KW)	8
HINTA	3 460 €

Väri: Musta Hormiliitántä päältä ja takaa, Ø 150 mm, suojaetäisyys ylös 500 mm, eteen 1000 mm, taakse 150 mm, sivuille 400 mm

Made in Denmark 

Jydepejsen BELLA



LEVEYS (MM)	444
SYVYYS (MM)	346
KORKEUS (MM)	1 144
PAINO (KG)	125
LÄMMÖNANTOTEHO MIN. (KW)	3
LÄMMÖNANTOTEHO MAX. (KW)	5
HINTA	2 640 €

Väri: Musta Hormiliitántä päältä ja takaa, Ø 150 mm, suojaetäisyys ylös 500 mm, taakse 50 mm, sivuille 300 mm, eteen 1000 mm

Made in Denmark 

Jydepejsen TROJA 45 DARK SANDSTONE



LEVEYS (MM)	550
SYVYYS (MM)	550
KORKEUS (MM)	1 820
PAINO (KG)	453
LÄMMÖNANTOTEHO MIN. (KW)	3
LÄMMÖNANTOTEHO MAX. (KW)	8
HINTA	6 560 €

Väri: Dark Sandstone Hormiliitántä päältä ja takaa, Ø 150 mm, suojaetäisyys ylös 500 mm, eteen 1000 mm, taakse 125 mm ja sivuille 375 mm

Made in Denmark 

TULISIJOJEN MITAT

Johtuen erilaisista tulisijojen pintamateriaaleista ja siitä, että ne asennetaan käsityönä, saattaa tulisijojen todelliset mitat poiketa esitteessä annetuista mitoista +/- 40mm. Hinnaston kaikki mitat ovat ns. pohjamittoja kuoritiilien pinnasta, hyllytiilet / koristetiilet tulevat näiden mittojen lisäksi.

HORMILIITOKSEN MITOITUS

Normaaleissa tulisijamalleissa (ei pääliliittymämallit) hormiliitos on tulisijan alaosassa takana tai sivulla. Hormiaukon alareuna on lattiapinnasta n. 70mm (pois lukien Sara, Victoria, ja Veronika joissa korkeus n. 150mm). Hormiaukon korkeus 3 tiilikerrosta (n. 220 mm). Hormiaukon leveys määräytyy hormikoon mukaan.

Tulisijan hormiaukko tehdään muuraustyön yhteydessä.

Pääliliittymämalleissa on käytettävä teräs- tai harkkohormia. Harkkohormin kanssa on käytettävä mallista riippuen 1-2 vahvikekantta. Osa malleista on perusmallejaan korkeampia. Malleissa on vakiona liitântäholkki 150 mm tai 175 mm teräspiipulle. Tarkista hinnastosta mallikohtainen hormikoko.

Tiileri tulisijan lämpötilaluokka on T400 tai suurempi.

HUOMIOITAVA ENNEN TILAUSTA

TULISIJAN SIOITTAMINEN

Tiileri -tulisijat ovat suunniteltu muurattaviksi joko palomuuriseinää vasten, keskelle tilaa tai palava-aineista seinärakennetta vasten tietyin ehdoin. Osassa Tiileri -tulisijoissa takaosan kuoritiiliverhoilu sisältyy vakiotoimitukseen, osassa ei. Varmista tulisijan taustan verhoilu Tiilerin myynnistä, riippuen tulisijamallista! Kaikki Tiileri -tulisijamallit ovat saatavissa taustaverhoiluina ja voidaan sijoittaa min. 50 mm suojaetäisyydellä palava-aineisesta seinärakenteesta. Integroidulla palomuurilla tulisija voidaan muurata seinärakennetta vasten 0 mm suojaetäisyydellä (lisävaruste).

Tiileri -tulisijat valmistetaan korkean tiheyden omaavista, kestävästä tiilistä, jonka vuoksi Tiileri -tulisijat painavat jopa 3500 kg. Varmista rakennuksen lattiarakenteiden kantavuus ennen tulisijan muuraamista. Lisäksi, tulisijan perustusten tulee olla kosteuseristetyt. Hormiliitosalue on määritelty erikseen jokaiselle tulisijalle. Huolehdi jo tilausvaiheessa siitä, että tulisija voidaan liittää hormiin oikein. Mikäli hormia ei ole, eikä hormille ole varattu omaa perustusta, voi pääliliittymä olla ainoa vaihtoehto. Muista siis selvittää hormiasiat kuntoon ennen tulisijan tilaamista. Vanhoihin hormoneihin liitettäessä on muurarin tai nuohoojan varmistettava hormin kunto, veto-ominaisuudet sekä hormiliitännä.

SUOJAETÄISYYDET

Paloturvallisuuden vuoksi kaikkia tulisijoja koskevat suojaetäisyydet on huomioitava ennen tulisijan tilaamista. Muurattujen tulisijojen suojaetäisyyksiä ovat: tulisijan kuorellisen osan pinnasta palavaan materiaaliin 50 mm vaakaan ja 150 mm ylös. Kuorettoman osan osalta (palomuuria vasten olevat osat) 150 mm vaakaan, 150 mm ylös ja lisäksi 50 mm alas. Valurautaisen hellatason suojaetäisyys ylös 1000 mm ja vaakaan 500 mm. Lattialla tulipesän luukun edessä tulee olla palamatonta materiaalia niin, että se on vähintään 100 mm sivusuunnassa ohi luukun reunoista ja vähintään 400 mm eteenpäin luukkuun nähden. Palo-muurin taakse on jätettävä tuulettuva ilmaväli. Varmista suoja-etäisyydet paikallisilta palo-/rakennus-viranomaisilta. Varmista myös mallikohtaiset erot.

Tulisijan muurauksessa on noudatettava Suomen Rakentamismääräyskokoelman, osa E8 Muuratut tulisijat, ohjeita ja määräyksiä. Käytä aina alan ammattilaista muuraustyössä!

Pelkät rakenteelliset suojaetäisyydet eivät riitä, koska tulisijassa on aina vaarallisen kuumia pintoja. Muista erityisesti, että nykyisten lasiluukkujen säteilylämpö on erittäin korkea. Esim. lapsille kuuma lasiluukku on erittäin vaarallinen. Varoita lapsia asiasta ja huolehdi siitä, etteivät lapset vahingossakaan mene liian lähelle tulisijaa. Samoin huonekalujen tekstiilit ovat usein erittäin paloarkoja, joten älä laita huonekaluja ja muuta helposti syttyvää liian lähelle tulisijaa.

TOIMITUSSISÄLTÖ

Tiileri-tulisija on pakattu kuormalavoille ja toimitukseen sisältyvät; kuori- ja sydäntiilet sahattuina ja kerroksittain numeroituina, tulenkestävät kannet ja ylityspalkit, muuraukseen tarvittavat laastit, valurautaosat, tulisijaeristeet sekä käyttö- ja muurausohjeet. Paketti ei sisällä muuraustyötä eikä mitoitusta. Tulisijaa hankittaessa on huomioitava muurattujen tulisijojen suojaetäisyydet ja muut tulisijaa koskevat määräykset.

Valmistuslumisijojen hinnat vapaasti tehtaalla Tarvasjoki, Seppälän Tiili Oy. Hinnastossa esitettyihin tulisijoihin voidaan hinnaston painatuksen jälkeen tehdä teknisiä muutoksia, joihin valmistaja pidättää itselleen oikeudet. Mallikuvat ovat viitteellisiä.

HINNAT VOIMASSA TOISTAISEKSI, PIDÄTÄMME OIKEUDEN MUUTOKSIIN.

TAKUUEHDOT

Seppälän Tiili Oy:n valmistamien Tiileri-tulisijojen takuu-aika on 5 vuotta kattava Tiilerin valmistamien osien raaka-aine- ja valmistusvirheet. Takuu ei kata poltetulle tiilelle ominaisia väri vaihteluita ja kokovaihteluita eikä vähäisiä halkeamia, jotka eivät vaikuta tulisijan turvallisuuteen ja toimintaan. Takuu ei kata normaalia kulumista tai käyttövirheistä aiheutuneita vahinkoja. Asennustyön/muuraustyön virheistä ja virheiden aiheuttamista vahingoista vastaa työn suorittaja.

Tiileri-tulisijojen toiminnallinen takuu on 5 vuotta, mikäli tulisija on muurattu oikein tulisijatoimituksessa olevien ohjeiden mukaisesti. Toimintatakuu ei vastaa asennus-, muurauksen- eikä käyttövirheistä. Toiminnallisen takuun ehtona on, että savuhormi johon tulisija on liitetty, täyttää Seppälän Tiili Oy:n asettamat vaatimukset. Huonetilan alipaineen aiheuttamista toiminnallisista ongelmista takuu ei vastaa.

Takuuaika alkaa toimituspäivästä.

TIILERI VARAAVA TIILIHARKKOFORMI T600



ALALIITOS	1-hormi 1 x Ø 180mm n. 300 435x435	Tupla-hormi 2 x Ø 180mm n. 500 435x730	Tripla-hormi 3 x Ø 180mm n. 700 435x1020	AIR-HORMI -lisä KORVAUSILMA TAKKAAN
3000 MM	657 €	1139 €	1584 €	+ 992 €
3500 MM	715 €	1229 €	1716 €	-
4000 MM	768 €	1319 €	1843 €	+ 1144 €
4500 MM	816 €	1414 €	1976 €	-
5000 MM	873 €	1509 €	2108 €	+ 1295 €
5500 MM	927 €	1605 €	2246 €	-
6000 MM	980 €	1695 €	2372 €	+ 1457 €
6500 MM	1032 €	1785 €	2505 €	-
7000 MM	1091 €	1880 €	2638 €	+ 1609 €
7500 MM	1139 €	1976 €	2770 €	-
8000 MM	1197 €	2071 €	2897 €	+ 1761 €
8500 MM	1250 €	2156 €	3029 €	-
9000 MM	1303 €	2251 €	3162 €	+ 1913 €
9500 MM	1361 €	2346 €	3294 €	-
10000 MM	1419 €	2441 €	3427 €	+ 2075 €
10500 MM	1468 €	2526 €	3553 €	-
11000 MM	1520 €	2621 €	3686 €	-
11500 MM	1578 €	2717 €	3819 €	-
12000 MM	1626 €	2801 €	3956 €	-

RAHTI	PITUUS	VYÖHYKE A	VYÖHYKE B	**VYÖHYKE C
1-hormi	3 - 6 m	240 €	290 €	alk. 340 €
	6,5 - 12 m	290 €	340 €	alk. 390 €
2-hormia	3 - 6 m	280 €	330 €	alk. 380 €
	6,5 - 12 m	330 €	370 €	alk. 390 €
3-hormia	3 - 6 m	310 €	360 €	alk. 410 €
	6,5 - 12 m	360 €	410 €	alk. 460 €
				vyöhykekartta s. 7 ** kysy hinta

LISÄVARUSTEET			
nokiluukku, satiinikromi	16 €	32 €	48 €
lisäsavupelti/kpl	165 €	-	-
piipunhattu	225 €	295 €	345 €
välipohjan läpivienti-eristesarja 120 mm	50 €	70 €	90 €

Tulisijatoimituksen yhteydessä alennus hormipaketin rahdista 50 €

Piipunhatun väri on musta.

PAKETTI SISÄLTÄÄ

Muototiilet, piippulaastin (n. 2,5 - 3,0 m sisätiloihin), muurauslaastin, mustan valurautaisen nuohousluukun, RST savupellin, läpivientien tiivistysteipit, läpivientien palovillat ja tiilitasoitteen kylmätilaan.

1-HORMI

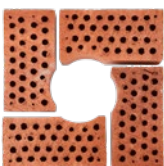

TUPLA-HORMI

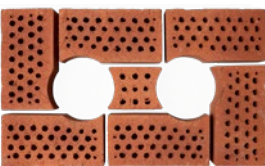

TRIPLA-HORMI

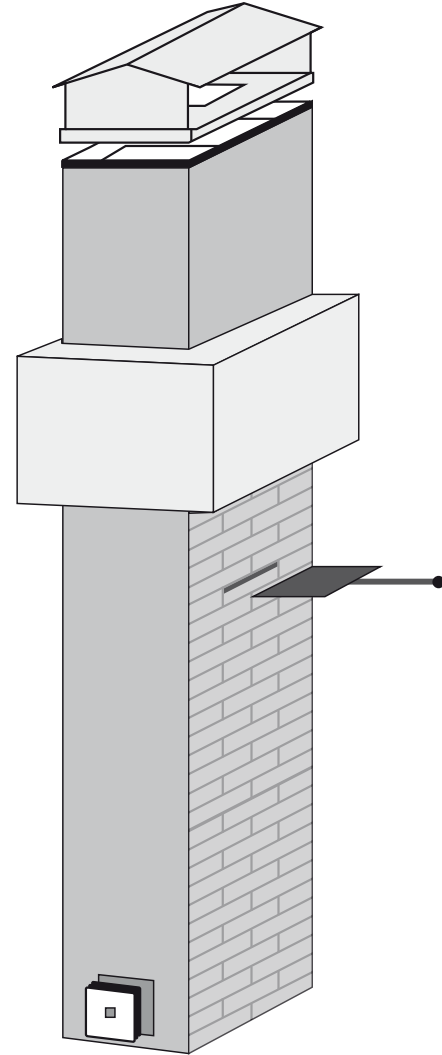
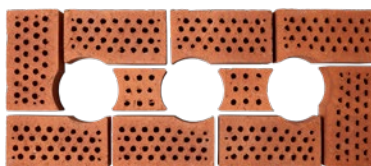

Kuva on viitteellinen.

TIILERI TIILIHARKKOFORMI T600

- lisää varaavaa massaa
- pyöreä savukanava
- Suojaetäisyys yläpohjan läpiviennissä 120 mm kun yläpohjaneriste paksuus on yli 300 mm. Suojaetäisyys palava-aineiseen seinään 50 mm kun ilmarako on tuulettuva.



TIILERI TERÄSHORMI PRIME T600 JA UNIQUE T600

PRIME: suojaetäisyys 110 mm (eriste max 800 mm)

UNIQUE: suojaetäisyys 40 mm (eriste max 800 mm)

MODUULIT (1170, 540)	Pituus mm	PRIME Ø150/ 238 mm	PRIME Ø175/ 265 mm	UNIQUE Ø150/ 238 mm	UNIQUE Ø175/ 290 mm
2 PITKÄÄ	2490	1 396 €	1 467 €	1 484 €	1 579 €
2 PITKÄÄ / 1 LYHYT	3030	1 543 €	1 633 €	1 668 €	1 757 €
3 PITKÄÄ	3660	1 597 €	1 692 €	1 733 €	1 851 €
3 PITKÄÄ / 1 LYHYT	4200	1 750 €	1 851 €	1 916 €	2 059 €
4 PITKÄÄ	4830	1 805 €	1 911 €	1 987 €	2 128 €
4 PITKÄÄ / 1 LYHYT	5370	1 951 €	2 076 €	2 171 €	2 330 €
5 PITKÄÄ	6000	2 006 €	2 136 €	2 236 €	2 407 €
5 PITKÄÄ / 1 LYHYT	6540	2 153 €	2 300 €	2 419 €	2 608 €
6 PITKÄÄ	7170	2 205 €	2 360 €	2 484 €	2 679 €
6 PITKÄÄ / 1 LYHYT	7710	2 360 €	2 526 €	2 668 €	2 880 €
RAHTI / PAKETTI		137 €	137 €	137 €	137 €

Rahti sisältää pakkaus- ja kierrätysmaksun

11 vakiovärillä ja savupellillä pitkä 1170 mm 05 suoramoduuli pitkä 1170 mm

PIIPPUPAKETIN SISÄLTÄMÄT OSAT:

- 60P** liitospaketti takkaan,
- 09** kiinnityspanta (ruuviliitos)
- 11** vakiovärillä ja savupellillä pitkä 1170 mm
- 05** suoramoduuli pitkä 1170 mm
- 02** suoramoduuli lyhyt 540 mm
- 25 L** peitelevy 0°- 34°
- 85 L** höyrysulkutiiviste ja aluskatetiiviste
- 35 AL** yläpohjan läpivientieriste / alumiinipelti holkki
- 67 P** peltinen läpivientisarja etäisyys harjasta 245 mm - 1350 mm
- piipun keskelle, sis. yhden jatkoniskalevyn 67 J ja kiinnitystarvikkeet (ruuvit ja liimamassa)
- 15** sadesuoja ja pätekappale

MUUTOKSET

2-kerroksisen talon välipohjan läpivientipaketti (sis. lisäeriste / holkki + peitelevyt) **+213 €**

2-kerroksisen talon välipohjaan peitelevyt 2 kpl (ei lisäeristettä / holkkia) **+88 €**

Jatkoniskalevy (950 mm hyötötyydyys) **+77 €**

Läpiviennin pätekappale lappeelle (ei sovellu konesauma- eikä classic-katoille) **+149 €**

Konesaumakaton ja classic-katon peltisen läpivientisarjan asennuskiskot pituus 1000 mm, 4 kpl **+44 €**

Pyramiditiiviste paketti: pyramidi tiiviste, pätekappale ja sadesuoja (ei sis.

peltistä läpivientisarjaa) **-202 €**

Classic 10 pellityssarja (0°-20° tai 10°-40°): **+297 €**

VÄRIT PELLITYSSARJOILLE:

Musta RR33, Tumma harmaa RR23, Ruskea RR32, Punainen RR29 ja Tiilenpunainen RR750

VAKIOVÄRIT SISÄLLÄ:

Valkoinen kiiltävä / matta, vaalea harmaa matta, tumma harmaa matta, musta matta, RST harjattu

Paketti sisältää yhden värillisen savupeltimoduulin 1170 mm, muista värillisistä moduuleista lisähinta **41 €/moduuli** (erikoisvärit **124 €/moduuli**)

Rahti **137 € / paketti**, sisältäen pakkaus ja kierrätysmaksun (pientoimitus **51 € / nouto** Kauhavalta **35 €**)

Teräshormin voi asentaa tulisijan päältä lähteväksi ilman vahvikekantta.

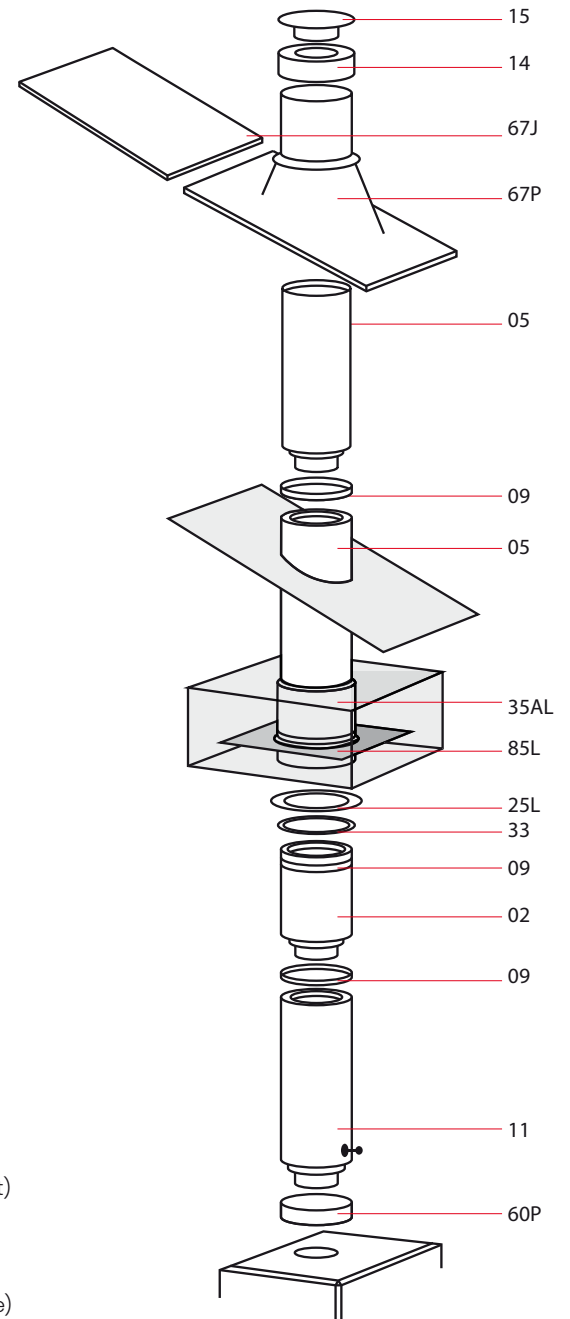

Kuva on viitteellinen.

TILATTAESSA TARVITTAVAT TIEDOT:

- Sisäpiipun väri ja pinta
- Mitta takan päältä sisäkattoon
- Sisäkaton kaltevuus, jos on jyrkempi kuin 40°
- Katon materiaali ja pellityssarjan väri
- Vesikaton kaltevuus 10°- 40° (huopa 0°-10° tai 10°-40°)
- Piipun etäisyys harjasta

PITUUS (MM)	PAINO N. 96 kg/M ø150 / ø180	päälliitos		alaliitos	
		ø 150mm 350x350	ø 180mm 380x380	ø 150mm 350x350	ø 180mm 380x380
3000	310 / 330	676 €	686 €	724 €	732 €
3250	330 / 350	704 €	713 €	751 €	760 €
3500	360 / 380	731 €	741 €	778 €	788 €
3750	380 / 400	758 €	770 €	805 €	816 €
4000	410 / 430	840 €	852 €	887 €	899 €
4250	430 / 450	866 €	880 €	915 €	926 €
4500	460 / 480	895 €	907 €	941 €	953 €
4750	480 / 500	922 €	936 €	969 €	983 €
5000	510 / 530	948 €	963 €	996 €	1010 €
5250	530 / 560	976 €	991 €	1023 €	1037 €
5500	560 / 590	1003 €	1019 €	1051 €	1066 €
5750	580 / 610	1064 €	1079 €	1110 €	1126 €
6000	610 / 640	1090 €	1108 €	1138 €	1155 €
6250	630 / 660	1186 €	1205 €	1235 €	1252 €
6500	660 / 690	1215 €	1233 €	1261 €	1280 €
6750	680 / 710	1242 €	1262 €	1288 €	1308 €
7000	710 / 740	1268 €	1289 €	1316 €	1335 €
7250	730 / 760	1296 €	1316 €	1343 €	1364 €
7500	760 / 790	1323 €	1345 €	1370 €	1392 €
7750	780 / 820	1350 €	1373 €	1397 €	1419 €
8000	810 / 850	1377 €	1400 €	1425 €	1447 €
8250	830 / 870	1405 €	1429 €	1452 €	1476 €
8500	860 / 900	1432 €	1456 €	1479 €	1476 €
8750	880 / 920	1459 €	1484 €	1506 €	1531 €
9000	910 / 950	1486 €	1513 €	1533 €	1559 €
9250	930 / 970	1514 €	1540 €	1561 €	1587 €
9500	960 / 1000	1541 €	1567 €	1587 €	1615 €
9750	980 / 1020	1568 €	1597 €	1615 €	1643 €
10000	1010 / 1050	1596 €	1624 €	1643 €	1670 €
10250	1030 / 1080	1623 €	1651 €	1669 €	1698 €
10500	1060 / 1110	1649 €	1680 €	1696 €	1727 €
RAHTI / PAKETTI		200 €	200 €	200 €	200 €

Rahti sisältää pakkaus- ja kierrätysmaksun.

LISÄVARUSTEET:

Pellityssarja ja piipunhattu **+522 €**

Välipohjan läpivientieristesarja **+52 €**

Vahvikekansi, piipun paino max 700 kg **+101 €**

Vahvikekansi korvaa tulisijan ylimmän tiilikerroksen osittain tai kokonaan.

PAKETTI SISÄLTÄÄ:

Hormiharkot (h: 250mm) valitun korkeuden mukaisesti, harkkomuurauslaastin, tasotuslaastin, yläpohjan läpivientieristesarjan 50 mm (1-kerroksinen rakennus), tiivisteteipin yläpohjaan (höyrynsulkuun ja aluskatteeseen), savupellin. Yli 4000mm piiput sisältävät piipuntukiraudan.

Lisäksi alaliitosmalleissa on nuohousluukku.

MUUTOKSET

2-Pellityssarja ja piipunhattu vesikatolle, etäisyys harjasta 0,15 - 1,20 m.

Pellityssarjan värit: Vaalean harmaa (RR21), Tumman harmaa (RR23),

Punainen (RR29), Musta (RR33), Tumman ruskea (RR32)

Jatkoniskalevy (hyötypituus 800mm) **63 €**.

HUOM! Huopakatteella tulee aina erikseen ilmoittaa vesikatteen astekulma.

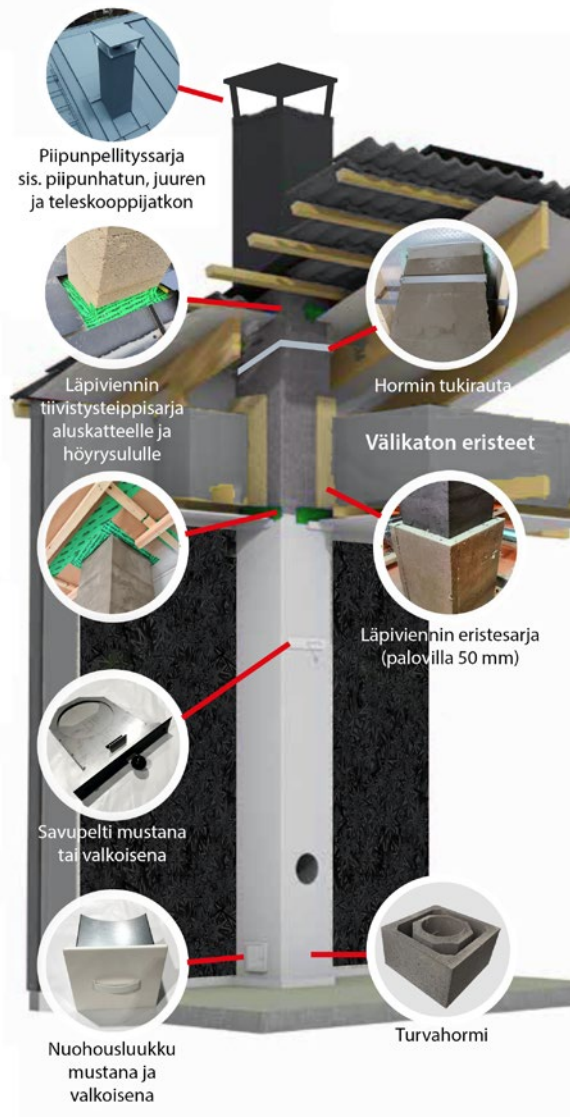

Kuva on viitteellinen.

- Suojaetäisyys palaviin materiaaleihin 50 mm väli- / yläpohjassa.
- Suojaetäisyys palaviin materiaaleihin tuulettuvassa huonetilassa 50 mm.
- Suojaetäisyys seuraaviin materiaaleihin 20mm CE-testin mukaisesti: Kattopaneelit, höyrynsulku, aluskate.
- Kiinnitettävä mukana tulevilla SITKO -teipillä tai vastaavat ominaisuudet täyttävällä teipillä.
- Yli 4000 mm pitkiin piippuihin sisältyy piipun tukirauta.
- Max 1500mm ylitys vesikatopinnasta ilman erillistä tuentaa.

Piippu voidaan koteloida min. 20mm etäisyydellä piipusta A1 -luokan palamattomalla materiaalilla. Koteloinnin oltava tuulettuva ja tarkastettavissa.

Saatavissa myös tuplahormina, kysy tarjous erikseen Tiileriltä.

Mikäli tulisija liitetään Tiileri - tulisijaan päältä, on tulisijaan tilattava erikseen vahvikekansi.

TERÄSPIIPPU suojaetäisyys 40 mm (eriste max 800mm)

MODUULIT	Pituus mm	Ø 150/265	Ø 175/314
2 PITKÄÄ / 1 ILMANOJHAUS	3 030	2 225 €	2 450 €
2 PITKÄÄ / 1 ILMANOJHAUS / 1 LYHYT	3 570	2 462 €	2 729 €
3 PITKÄÄ / 1 ILMANOJHAUS	4 200	2 548 €	2 830 €
3 PITKÄÄ / 1 ILMANOJHAUS / 1 LYHYT	4 740	2 786 €	3 108 €
4 PITKÄÄ / 1 ILMANOJHAUS	5 370	2 871 €	3 209 €
4 PITKÄÄ / 1 ILMANOJHAUS / 1 LYHYT	5 910	3 109 €	3 488 €
5 PITKÄÄ / 1 ILMANOJHAUS	6 540	3 195 €	3 589 €
5 PITKÄÄ / 1 ILMANOJHAUS / 1 LYHYT	7 080	3 433 €	3 867 €
6 PITKÄÄ / 1 ILMANOJHAUS	7 710	3 518 €	3 968 €
6 PITKÄÄ / 1 ILMANOJHAUS / 1 LYHYT	8 250	3 756 €	4 247 €
RAHTI / PAKETTI		137 €	137 €

Rahti sisältää pakkaus- ja kierrätysmaksun

HUOM. Katso periaatekuva hormisisällöstä sivulta 35

HUOM. Valitessa Tiileri teräshormi AIR, tulee Tiileri -tulisijaan valita aina AIRBOX.

PIIPPUPAKETIN SISÄLTÄMÄT OSAT:

60P liitospaketti takkaan

09 kiinnityspanna (ruuviliitos)

05 suoramoduuli pitkä 1170 mm vakiovärillä

02 suoramoduuli lyhyt 540 mm

11 Ilmanohjausmoduuli AIR in 540mm vakiovärillä

Korvausilmakanava säädettävä, vakioväri

25 L peitelevy 0°- 34°

85 L höyrysulkutiiviste ja aluskatetiiviste

35 AL yläpohjan läpivientieriste / alumiinipelti holkki

67 P peltinen läpivientisarja etäisyys harjasta 245 mm - 1350 mm piipun keskelle, sis. yhden jatkoniskalevyn **67 J** ja kiinnitystarvikkeet (ruuvit ja liimamassa)

15 sadesuoja ja päätekappale

Korvausilmakanava – Airbox -adapteri

MUUTOKSET

2-kerroksisen talon välipohjan läpivientipaketti (sis. lisäeriste / holkki + peitelevyt)

+213 €

2-kerroksisen talon välipohjaan peitelevyt 2 kpl (ei lisäeristettä / holkkia) **+88 €**

Jatkoniskalevy (950 mm hyötypituus) **+77 €**

Läpiviennin päätekappale lappeelle (ei sovellu konesauma- eikä classic-katoille)

+149 €

Konesaumakaton ja classickaton peltisen läpivientisarjan asennuskiskot pituus

1000 mm, 4 kpl **+44 €**

Pyramiditiiviste paketti: pyramidi tiiviste, päätekappale ja sadesuoja (ei sis.

peltistä läpivientisarjaa) **-202 €**

Classic 10 pellityssarja: **+297 €**

VÄRIT PELLITYSSARJOILLE:

Musta RR33, Tumma harmaa RR23, Ruskea RR32, Punainen RR29 ja Tiilenpunainen RR750

VAKIOVÄRIT SISÄLLÄ:

Valkoinen kiiltävä / matta, vaalea harmaa matta, tumma harmaa matta, musta matta, RST harjattu.

Paketti sisältää yhden värillisen ilmanohjausmoduulin savupellillä, sekä yhden värillisen 1170 mm suoran moduulin, muista värillisistä moduuleista lisähinta **41 € / moduuli** (erikoisvärit **124 € / moduuli**).

Rahti **137 € / paketti**, sisältäen pakkaus ja kierrätysmaksun (pientoimitus **51 € / nouto** Kauhavalta **35 €**).

Teräshormin voi asentaa tulisijan päältä lähteväksi ilman vahvikekantta.

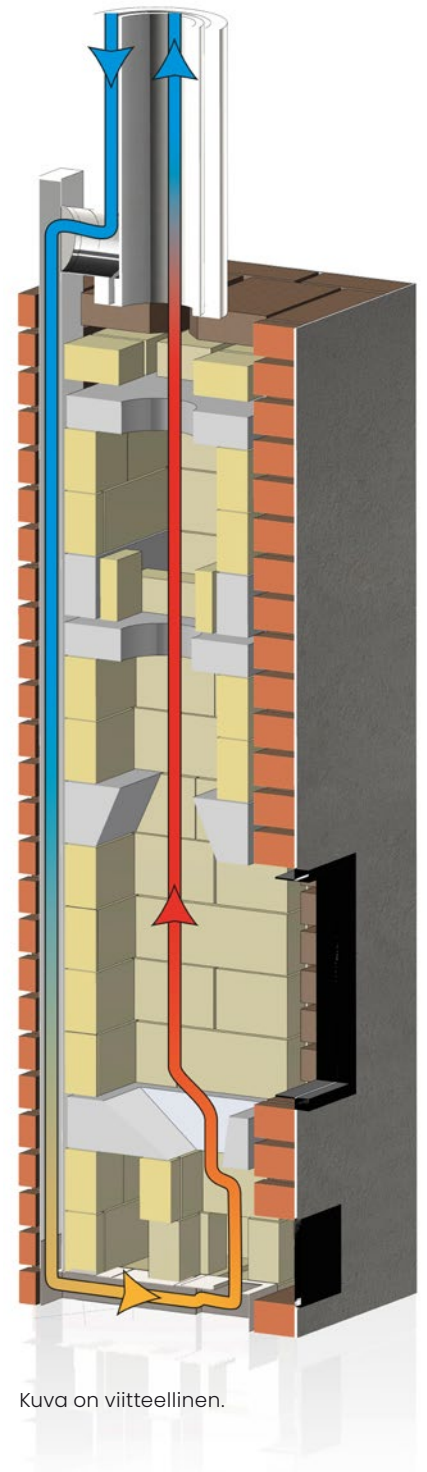

Kuva on viitteellinen.

TILATTAESSA TARVITTAVAT TIEDOT:

Sisäpiipun väri ja pinta

Mitta takan päältä sisäkattoon

Sisäkaton kaltevuus, jos on jyrkempi kuin 40°

Katon materiaali ja pellityssarjan väri

Vesikaton kaltevuus 10°- 40°(huopa 0°-40°)

Piipun etäisyys harjasta

SCHIEDEL PERMETER SMOOTH T600

SUOJAETÄISYYS 100 MM
(HUONETILASSA 25 MM)

MODUULIT (1000, 500 JA 250)	pituus mm	ø150/250	ø180/280
2 PITKÄÄ /1 LYHYT	2650	1 474 €	1 676 €
2 PITKÄÄ /1 LYHYT /1 MINI	2850	1 541 €	1 750 €
3 PITKÄÄ	3115	1 608 €	1 825 €
3 PITKÄÄ /1 MINI	3350	1 679 €	1 900 €
3 PITKÄÄ /1 MINI	3610	1 747 €	1 910 €
3 PITKÄÄ /1 LYHYT /1 MINI	3810	1 815 €	2 052 €
4 PITKÄÄ	4110	1 884 €	2 123 €
4 PITKÄÄ /1 MINI	4310	1 949 €	2 200 €
4 PITKÄÄ /1 LYHYT	4560	2 018 €	2 274 €
4 PITKÄÄ /1 LYHYT /1 MINI	4760	2 085 €	2 349 €
5 PITKÄÄ	5006	2 156 €	2 423 €
5 PITKÄÄ /1 MINI	5260	2 224 €	2 499 €
5 PITKÄÄ /1 LYHYT	5520	2 291 €	2 664 €
5 PITKÄÄ /1 LYHYT /1 MINI	5720	2 360 €	2 650 €
6 PITKÄÄ	6002	2 426 €	2 724 €
6 PITKÄÄ /1 MINI	6220	2 495 €	2 798 €
6 PITKÄÄ /1 LYHYT	6470	2 565 €	2 873 €
6 PITKÄÄ /1 LYHYT /1 MINI	6670	2 633 €	2 947 €
7 PITKÄÄ	6970	2 700 €	3 022 €
7 PITKÄÄ /1 MINI	7170	2 767 €	3 097 €
7 PITKÄÄ /1 LYHYT	7430	2 836 €	3 173 €
7 PITKÄÄ /1 LYHYT /1 MINI	7640	2 904 €	3 248 €
8 PITKÄÄ	7930	2 972 €	3 322 €
RAHTI / PAKETTI		137 €	137 €

Rahti sisältää pakkaus- ja kierrätysmaksun.

PIIPPUPAKETIN SISÄLTÄMÄT OSAT:

- liitospaketti takkaan (aloituskappale ja liitosmassa)
- savupelti
- liukupanta
- tarvittavan määrä hormijaksoja
- peitekaulus
- höyrysulkutiiviste ja aluskatetiiviste
- yläpohjan läpivientieriste / metallieristö
- vesikatonläpivientisarja huopakatolle
- kannatinkehikko
- sadehattu

MUUTOKSET:

2-kerroksisen talon välipohjan läpivienti paketti (sis. lisäeriste + peitelevyt) **+165 € +187 €***

2-kerroksisen talon välipohjaan peitelevyt 2 kpl (ei lisäeristettä) **+99 € +121 €***

Vesikaton läpivienti profiilikatteelle **+197 € +291 €***

Vesikaton läpivienti konesaumakatteelle (sis. kiinnityslistat) **+239 € +317 €***

Jatkoniskalevy profiilikatteelle (1000 mm hyötypituus) **+55 €**

Jatkoniskalevy konesaumakatteelle (1000 mm hyötypituus, sis. Kiinnityslistat) **+90 €**

Läpiviennieriste T600 vinolle yläpohjalle **+66 €**

Ilman läpivientisarjaa **-83 €**

*180 mm hormien lisätarvikehinnat

VÄRIT PELLITYSSARJOILLE:

Musta RR33, Tumma harmaa RR23, Tiilenpunainen RR750, Punainen RR29* ja Tumman Ruskea RR32*

*Huom! Tilausvärit lisähinnasta

Vakiovärit sisällä: Valkoinen matta, Tumma harmaa matta, Musta matta, Harjattu RST

Tilausvärit lisähinta **43 €/moduuli**. (valkoinen kiiltävä, punainen RR29 ja tumman ruskea RR32)

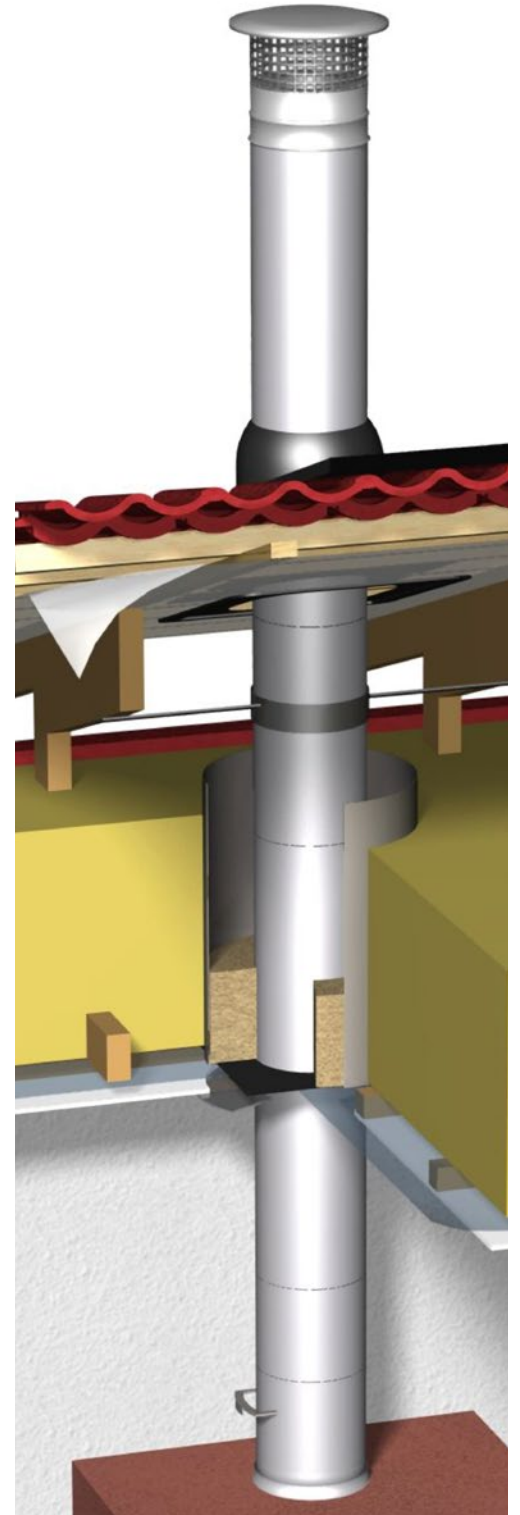

TILATTAESSA TARVITTAVAT TIEDOT:

- Sisäpiipun väri ja pinta
- Mitta takan päältä sisäkattoon
- Sisäkaton kaltevuus
- Vesikaton materiaali ja väri
- Vesikaton kaltevuus 10°- 45°
- Yläpohja vino vai suora
- Vesikaton yläpuolisen osan pituus
- Piipun etäisyys harjalta

TIILERI HARKKOHORMI T600, KERAAMINEN SISÄPUTKI

	Päälliitos		Alaliitos	
	Ø 160mm	Ø 180mm	Ø 160mm	Ø 180mm
PAINO KG/M	72	82	72	82
KOKO MM	320x320	360x360	320x320	360x360
3000 MM	713 €	782 €	852 €	928 €
3660 MM	793 €	875 €	939 €	1 021 €
4000 MM	835 €	916 €	947 €	1 063 €
4660 MM	916 €	1 015 €	1 063 €	1 162 €
5000 MM	951 €	1 057 €	1 097 €	1 202 €
5660 MM	1 027 €	1 144 €	1 167 €	1 289 €
6000 MM	1 063 €	1 185 €	1 208 €	1 331 €
6660 MM	1 150 €	1 284 €	1 289 €	1 424 €
7000 MM	1 196 €	1 337 €	1 337 €	1 477 €
7660 MM	1 266 €	1 424 €	1 413 €	1 564 €
8000 MM	1 308 €	1 465 €	1 447 €	1 605 €
8660 MM	1 384 €	1 546 €	1 523 €	1 692 €
9000 MM	1 418 €	1 593 €	1 559 €	1 734 €
9660 MM	1 512 €	1 698 €	1 652 €	1 844 €
10000 MM	1 546 €	1 740 €	1 692 €	1 886 €
10660 MM	1 622 €	1 827 €	1 763 €	1 973 €
11000 MM	1 658 €	1 867 €	1 804 €	2 014 €
11660 MM	1 745 €	1 967 €	1 886 €	2 113 €
12000 MM	1 780 €	2 019 €	1 932 €	2 160 €
330 MM LISÄ	36 €	45 €	37 €	45 €
RAHTI / PAKETTI	200 €	200 €	200 €	200 €

Rahti sisältää pakkaus- ja kierrätysmaksun.

LISÄVARUSTEET

Pellityssarja (10-45°) huopakatolle **+455 €**

Pellityssarja (10-45°) profiilikatolle **+638 €**

Pellityssarja (10-45°) konesaumakatolle **+698 €**

Piipunhattu **+228 €**

Välipohjan läpivientieristesarja 100mm **+105 €**

Mikäli harkkopiippu liitetään Tiileri -tulisijaan päältä, on tulisijaan tilattava erikseen vahvikekansi **+101 €**. Hormin maksimi paino saa olla 700 kg. Vahvikekansi korvaa tulisijan ylimmän tiilikerroksen osittain tai kokonaan.

PAKETTI SISÄLTÄÄ:

Hormiharkot 330 mm, harkkomuurauslaastin, eristeputket 330 mm, keraamiset hormiputket 330 mm, tulenkestävän asennusmassan, yläpohjan läpivientieristesarjan 100 mm (1-kerroksinen rakennus), tiivisteteipin yläpohjaan (höyrinsulkuun ja aluskatteeseen) sekä savupellin (valkoinen). Lisäksi alaliitosmallissa on pohjalaatta, nuohousluukku (valkoinen) ja keraaminen suorakaideliitoselementti 660 mm.

MUUTOKSET:

Pellityssarja ja piipunhattu vesikatolle, etäisyys harjasta 0,20 m- 1,05 m. Pellityssarjan värit tiilenpunainen, tummanharmaa, musta ja piipunhatun väri aina musta. Hormin tuentapaketti **148 €**

Jatkoniskalevy (hyötypituus 1000 mm), profiilikatolle **43 €/kpl** ja konesaumakatolle **66 €/kpl**.



Kuva on viitteellinen

Suojaetäisyys palaviin materiaaleihin 100 mm väli-/yläpohjassa

Suojaetäisyys palaviin materiaaleihin 50 mm tuulettuvassa huonetilassa

Tandem- ja triplahormit, kysy tarjous erikseen Tiileriltä.



ASENNUSPALVELU

VANHAN TULISIJAN PURKU

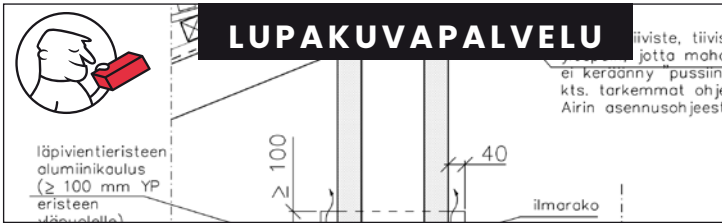

LUPAKUVAPALVELU

iviste, tiivis
jotta mahd
ei kerääntä pussiin
kts. tarkemmat ohje
Airin asennusohjeest

**SARA-PAKETTI -
TÄYDELLINEN KOKONAISUUS!**

SARA FUNKKIS

Pinnoite: Valkoinen
Luukku: Valurauta, musta

+

TIILERI-TURVAHORMI,
HARKKO T600
(h 4000 mm)

+

ASENNUS
(TAKKA + HORMI)

**TÄYDELLINEN
KOKONAISUUS**

alkaen
5990€
+rahti



**SPIN 120 SILVER JA
120 GOLD DESIGN
PÖYTÄTAKKA**

Spin pöytätakka on suunnittelijoiden taidonnäyte. Seuraa liekkipyörteen leikkiä ja fiilistele tulen tunnelmaa. Moderni ajaton design sopii kotiin kuin kotiin. Voidaan käyttää sekä sisä että ulkotiloissa.



alk. **159€**

TIILERI ARINA TEHOKKAASEEN PUUNPOLTTOON

- Tehokas ja puhdas palaminen - parantaa hyötysuhdetta
- Helppokäyttöinen
- Käytännöllinen
- Hienojakoinen tuhka
- Kestävä
- Sopii myös vanhoihin tulisijoihin
- Mallisuojattu suomalainen laatutuote

Pohja-arina

19€ / kpl
koko 135 x 290 mm
(=arina 1B, asennusaukko
n. 140 x 270 mm / 1 kpl,
275 x 270 mm / 2 kpl,
410 x 270 mm / 3 kpl)

Sivu-arina

25€ / kpl
koko 250 x 135 mm

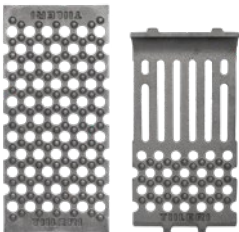

Pohja-arina Sivu-arina



Kuvan kokonaisuudessa 2 pohja-arinaa ja 4 sivuarinaa. Sivuarinat tarvitsevat tuekseen tulipesän seinät.

PALVELUNUMEROMME: 02 420 000

EMAIL: INFO@TIILERI.FI

TIILERI-MYYNTI:

VANTAA*

Petikontie 3, 01720 Vantaa

TAMPERE*

Tekijänkuja 6, 33960 Pirkkala

TURKU*

Rydöntie 10, 20360 Turku

OULU*

Uusikatu 57-59, 90120 Oulu

ROVANIEMI*

Aittatie 1, 96100 Rovaniemi

TIILERI YLIVIESKA*

Lentokentäntie 833, 84880 Ylivieska

TIILERI MIKKELI*

Tykkimiehenkatu 18, 50100 Mikkeli

TAKKATEHDAS:

TIILERI SEPPÄLÄ*

Kyröntie 504

21450 Tarvasjoki

* pysyvä tulisijanäyttely

Muista myös
rahoitusmahdollisuus.

