



TIILERI

TULISIJA- HINNASTO

1.1.2024 HINNAT SIS. ALV 24%

OXFORD



**SARA
TRENDI**



**PIKKU-LAURI
ORIGINAL**



**HELMI
ORIGINAL**



**VERONIKA
TRENDI**



AINO



**VEETI
TRENDI**



AIDA



ALICANTE



TIILERI

• SINCE 1952 •

1. VALITSE PINNOITTEEN VÄRI

2. VALITSE MOSAIIKKI, HIILILAATTA TAI SISUSTUSTIILI

3. VALITSE LUUKKU



TOIMITUS SISÄLTÄÄ:

Funkkis-mallit sisältävät normaalin Tiileri takka-toimituksen lisäksi: teräksisen tai valurautaisen takkaluukun, teräksiset tai valurautaiset nuohous- ja tuhkapesänluukut, mosaiikkikaakelit, kaakelien kiinnitys- ja saumaustaastin sekä pinnoituslaastit.

1. PINNOITTEET



Valkoinen

UUTUUS!



Vanilja



Vaaleanharmaa



Kashmir, +155 €



Harmaa



Tummanharmaa

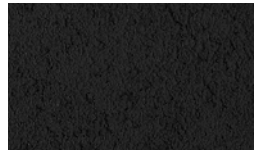

Musta, erikoisväri, +155 €

Funkkismallit ovat saatavana perinteisen antiikkilaastin lisäksi eri värisillä rappauksilla. Vaihtoehtoista löytyy 6 erilaista hiertoväripintaa.

2. MOSAIIKIT, HIILILAATTA, SISUSTUSTIILET

MOSAIIKKIVAIHTOEHDOT, MOSAIIKKILAATAT SISÄLTYYVÄT HINTAAN



Luonnonvalkoinen



Harmaa



Ruskea



Musta

HIILILAATTA 300x300 mm



Hiililaatta on saatavana luukun/luukkujen ympärille lisähintaan +50 € / +85 €. Huomioi, että hiililaatta asennetaan pus-kusaumaan eli toimitus ei sisällä saumalaastia.

Luukun ympärille asennettaviin mosaiikkeihin toimitetaan laatan väriin sopiva saumalaasti.

SISUSTUSTIILIVAIHTOEHDOT



Ruukintiili Nordic White



Ruukintiili Nordic Sienna



Ruukintiili Nordic Fire



Ruukintiili Nordic Peat



Ruukintiili Nordic Shadow



Ruukintiili Nordic Grey

UUTUUS!

Ruukintiili sisustustiilet takkaluukun ympärille +50€, takkaleivinuuneihin ja kahden luukun ympäri +85€.

3. LUUKUT

Painoteknisistä syistä johtuen värit voivat hieman vaihdella.

Valurautaiset tai teräksiset luukut, luukut takkamallin mukaan (kts. luukkuvaihtoehdot sivulta 6)

ORIGINAL-TULISIJAT (TIILIPINTAISET TULISIJAT) - VALITTAVISSA OLEVAT MATERIAALIT

1. VALITSE KUOREN VÄRI

2. VALITSE SAUMAN VÄRI

3. VALITSE HYLLYJEN VÄRI

4. VALITSE LUUKKU



1. KUOREN VÄRIVAIHTOEHDOT



Ruukintiili Nordic White



Ruukintiili Nordic Shadow



Ruukintiili Nordic Fire



Tundra, sileä



Punainen



Kaamos, antiikki



Ruukintiili Nordic Grey



Ruukintiili Nordic Sienna



Ruukintiili Nordic Peat



Vaalea kuviopinta



Liekkikirjava, sileä



Lusto Noir

TOIMITUS SISÄLTÄÄ:

Original-mallit sisältävät normaalin Tiileri takkatoimituksen lisäksi: teräksisen tai valurautaisen takkaluukun, teräksiset tai valurautaiset nuohous- ja tuhkapesänluukut, julkisivu-, hylly- ja kuviotiilet sekä värillisen muurauslaastin.

2. SAUMAN VÄRIVAIHTOEHDOT



Tundra



Harmaa



Pallas



Ropis



Mutus

3. HYLLYJEN VÄRIVAIHTOEHDOT



Fenix



Tuhka



Punainen



Pusta



Liekkikirjava

4. LUUKUT

Painoteknisistä syistä johtuen värit voivat hieman vaihdella.

Valurautaiset tai teräksiset luukut, luukut takkamallin mukaan (kts. luukkuvaihtoehdot sivulta 6)

1. VALITSE KUOREN VÄRI

2. VALITSE SAUMAN VÄRI

3. VALITSE ETU- JA YLÄKUVIO

4. VALITSE HYLLYJEN VÄRI

5. VALITSE LUUKKU

6. VALITSE SUOJAPELTI



TOIMITUS SISÄLTÄÄ:

Classic-mallit sisältävät normaalin Tiileri takka-toimituksen lisäksi: teräksisen tai valurautaisen takkaluukun, teräksiset tai valurautaiset nuohous- ja tuhkapesänluukut, julkisivu-, hylly- ja kuviotiilet sekä värillisen muurauslaastin.

Takaosan verhoilun laatat ja tulisijan päälisen laatat saatavana lisähintaan.

4. KORISTETIILEN SUOJAPELTI



Takkaluukun alle 35 €. Mainitse takkamalli tilattaessa.

Painoteknisistä syistä johtuen värit voivat hieman vaihdella.

1. KUOREN VÄRIVAIHTOEHDOT



Nordic White



Nordic Shadow



Nordic Fire



Tundra, sileä



Punainen



Kaamos, antiikki



Ruukintiili Nordic Grey



Nordic Sienna



Nordic Peat



Vaalea kuviopinta



Liekkikirjava, sileä



Lusto Noir

2. SAUMAN VÄRIVAIHTOEHDOT



Tundra



Harmaa



Pallas



Ropis



Mutus

3. ETU-, YLÄ- JA SIVUKUVIOT, VAIHTOEHDOT

ETUKUVIOT (Ainoastaan takkoihin. Sisältyvät takkojen perushintaan.) **SIVUKUVIO**

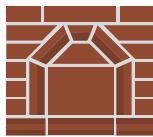

Kaari
Kaikki takkamallit

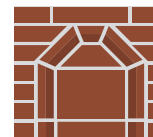

Korkea kaari, Lauri
Jussi, Lassi, Tuulia



Tytti, Tyyne, Tuulia,
Lyydia, Pikku-Lyydia
Hinta: 85 €

YLÄKUVIOT lisähintaan



Kaari: Kaikki mallit
Hinta: 55 €



Tuplakaari: Kaikki mallit
Hinta: 65 €

5. HYLLYJEN VÄRIVAIHTOEHDOT hyllytiilet koverretulla reunalla



Fenix



Punainen



Pusta



Liekkikirjava

6. LUUKUT

Valurautaiset tai teräksiset luukut, luukut takkamallin mukaan (kts. luukkuvaihtoehdot sivulta 6)

TRENDI-TULISIJAT - LAATTAPINTAINEN VAIHTOEHTO, VALITTAVALISSA OLEVAT MATERIAALIT

1. VALITSE LAATTA

2. VALITSE LUUKKU



Trendi-tulisija on perinteinen varaava tiilitulisija joka on kauttaaltaan laatoitettu. Voit valita haluamasi laatoituksen Tiilerin laattamalleista tai hankkia haluamasi laatat itse. Laatat työstetään työmaalla oikeisiin mitoihin, muuraustyön toleranssista johtuen. Trendi malleissa laatoitus kasvattaa tulisijan ulkomittoja n. 10 mm / per pinta. Normaali Trendi-malli sisältää kolmen sivun laatoituksen. Lisäksi nurkissa on hillityt, päälle asennettavat kulmalistat, jotka viimeistelevät tulisijan.

1. KAAKELIVAIHTOEHDOT

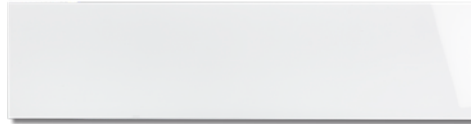

Royal White, kiiltävä, 1200x300 mm

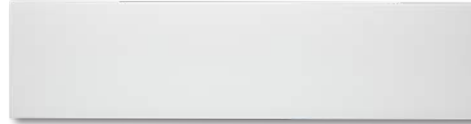

Royal White, matta, 1200x300 mm



Royal Black, kiiltävä, 1200x300 mm

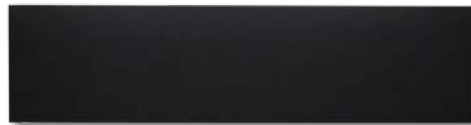

Royal Black, matta, 1200x300 mm

UUTUUS!



Monaco Light, 1200x300 mm

UUTUUS!



Monaco Grey, 1200x300 mm

UUTUUS!



Monaco Black, 1200x300 mm



Hiili-laatta, 300x300 mm



Surf White, 400x250 mm



Surf Antracite, 400x250 mm

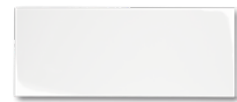

Smooth White, 500x200 mm



Smooth Black, 500x200 mm

TRENDI-TULISIJOJEN KUOREN LAATOITUKSEN MUUTOSHINNAT

Takaosan verhoilun trendi-laattalisä satavana lisähintaan. Päällisen ja kannen laatoitus saatavana lisähintaan.

2. LUUKUT

Valurautaiset tai teräksiset luukut, luukut takkamallin mukaan (kts. luukuvaihtoehdot sivulta 6)

Keraamisten tuotteiden (laatat, tiilet) valmistustekniikasta johtuen, eräkohtaisia sävyepöykkeämiä voi esiintyä.

KIERTOILMA-TULISIJAT - VALITTAVALISSA OLEVAT MATERIAALIT



PINNOITTEET



Valkoinen



Vanilja



Vaaleanharmaa



Kashmir, +155 €



Harmaa



Tummanharmaa



Musta, erikoisväri, +155 €

UUTUUS!

Funkkismallit ovat saatavana perinteisen antiikkilaastin lisäksi eri värisillä rappauksilla. Vaihtoehtoista löytyy 6 erilaista hiertoväripintaa.

KUOREN VÄRIVAIHTOEHDOT



Ruukintili Nordic White



Ruukintili Nordic Sienna



Ruukintili Nordic Fire



Ruukintili Nordic Shadow



Ruukintili Nordic Peat

Painoteknisistä syistä johtuen värit voivat hieman vaihdella.

TIILERI AIR-BOX - HALLITTU PALOILMAN TUONTI TULISIJAAN



Tiileri Air-Boxilla tuodaan paloilma ulkoa hallitusti suoraan tulisijaan. Näin ulkoa tuotava kylmä ilma ei sekoitu huoneilmaan. Ilmämäärä on säädettävissä tai se voidaan kokonaan sulkea. Tiilerin Air-Box sopii lähes kaikkiin Tiilerin takkamalleihin.

Ei saatavilla: Pikku-Henna paistouunilla, Helmi, Heidi ja Hemmo. Paketti sisältää kaikki tarvittavat osat tulisijan liittämiseksi korvausilmaputkeen.

HINTA, TAKAN MUKANA 230 €

HINTA, ERIKSEEN OSTETTUNA 270 €

LUUKKUVALIKOIMA TIILERI-TULISIJOIHIN

TERÄSLUUKUT

330 x 410 mm



Satiinikromi (+85 €) Grafiitti Musta

410 x 410 mm



Satiinikromi (+85 €) Grafiitti Musta

700 x 410 mm



Satiinikromi (+85 €) Grafiitti Musta

410 x 550 mm

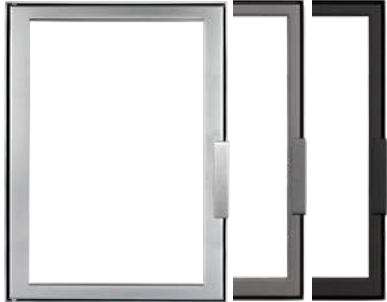

Satiinikromi (+85 €) Grafiitti Musta

550 x 410 mm

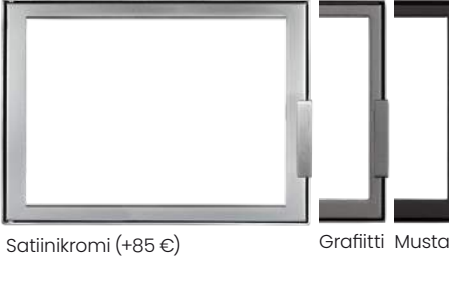

Satiinikromi (+85 €) Grafiitti Musta

410 x 410 mm

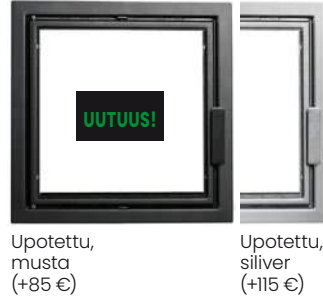

Upotettu, musta (+85 €) Upotettu, siliver (+115 €)

VALURAUTAISET LASILUUKUT 410 x 410 mm



Valurauta

KAAREVAT TERÄSLUUKUT PÖNTTÖUUNEIHIN 280 X 320 MM

Musta Satiinikromi Valurauta musta (+85 €)



Moderni Perinteinen

KAAREVA TERÄSLUUKKU ALEKSANDRA KAAKELIUUNIIN

Leveä teräsluukku, pronssi Satiinikromi Musta



Väri vaihtoehdot kaareviin teräsluukkuihin (ei leveä teräsluukku):



Musta (vakioitoimitus) Satiinikromi (+85€) Kiiltävä kromi (+85€) Grafiitti (+85€) Messinki (+85€) Antiikkimessinki (+85€) Antiikkikupari (+85€) Pronssi (+85€)

VALURAUTAISET LEIVINUUNIN LUUKUT 410 X 230/180 MM



Valurauta musta

TERÄKSISET LEIVINUUNIN LUUKUT 410 X 230/180 MM



Satiinikromi (+85 €) Grafiitti Musta

TERÄKSISET LÄMPIÖUUNIN LUUKUT 410 X 230 MM



Satiinikromi (+85 €) Grafiitti Musta

Luukuissa voi olla mallikohtaisia eroja.

TIILERI RAHTIVYÖHYKKEET JA RAHTILUOKAT

TULISIJAT	VYÖHYKE A	VYÖHYKE B	**VYÖHYKE C
RAHTILUOKKA 1	180€	230€	280 - 950€
RAHTILUOKKA 2	230€	280€	320 - 950€
RAHTILUOKKA 3	280€	330€	380 - 950€
* PÖNTTÖUNIT AINO / AIDA / ALEKSANDRA	345€	395€	445 - 950€

GRILLIT

RAHTILUOKKA GRILLI 1	95€	120€	150 - 500€
RAHTILUOKKA GRILLI 2	145€	195€	240 - 500€

** Kysy hinta

Hinnat sisältävät pakkaus -ja kierrätysmaksun sekä Alv. 24%.

* Aino, Aida ja Aleksandra sisältävät kaksi toimitusta: runko + teräskuori.

RAHTILUOKAT:

1. Pikku-Henna, Hilla, Helmi, Preston, Preston Steel, Oxford, Hilma, Oscar
 2. Pikku-Jussi, Pikku-Lauri, Hemmo, Maija, Teemu, Veeti, Venla, Wilma, Sara, Veronika, Victoria, Viivi Air
 3. Jussi, Lauri, Emilia, Olivia, Pikku-Lyydia, Sofia, Amanda, Matilda, Lyydia, Titta, Tuulia, Tytti, Tytne
- GRILLI 1.** Turo, Louisinia, Virginia, Oklahoma
GRILLI 2. Matti, Teppo, Otto, Tennessee, Napoli

RAHTIVYÖHYKKEET:

- A.** Varsinais-Suomi, Uusimaa, Kymenlaakso, Etelä-Karjala, Etelä-Savo, Päijät-Häme, Kanta-Häme, Pirkanmaa, Satakunta, Etelä-Pohjanmaa, Pohjanmaa, Keski-Pohjanmaa, Keski-Suomi, Etelä-Savo
B. Pohjois-Karjala, Pohjois-Savo, Pohjois-Pohjanmaa, Kainuu
C. Lappi, Ahvenanmaa + muu saaristo alue

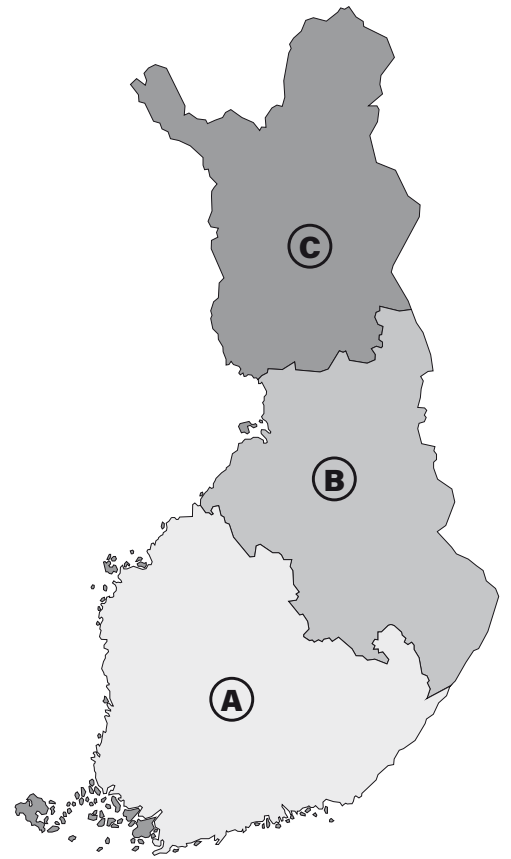

TULISIJOJEN MITAT

TAKKOJEN KOROTUS

Korotus tulee aina sisäosassa yläpalotilaan ja kuoressa kuoren yläosaan. Korotus aina 15 cm tai 30 cm tiilijaon säilyttämiseksi. Kysy korotusmahdollisuuksista myyjältä.

MUUTOKSET PERUSMALLEIHIN LISÄHINTAAN

Tulisijaan on mahdollisuus saada muutoksia, jotka tulee kuitenkin varmistaa Tiilerin takkatuotannosta ennen tulisijan tilaamista. Tulisijan piirustusten muutostyöstä veloitamme lisähintaa alkaen 150€, sen jälkeen tuntiveloitus. Mahdolliset lisämateriaalit veloitetaan erikseen. Tarkista muutosten saatavuus ja kustannus tehtaalta.

TULISIJAN TAKAOSAN VERHOILU

Kaikki Tiileri tulisijat ovat muurattavissa palomuuriseinästä vasten. Osassa Tiileri -tulisijoista tulisijan takaosassa kuori kiertää tulisijan ympäri, osassa ei. Kaikki Tiileri -tulisijat ovat saatavissa tulisijan tausta verhoiltuna. Mallikohtaiset tiedot tulisijan taustan verhoilusta löydät alkaen sivulta 9.

Huom! Takaosan verhoilu lisää tulisijan ulkomittoja ja painoa.

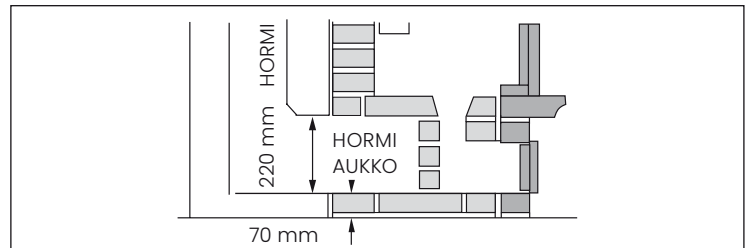

ESIMERKKI: JUSSI KULMATAKKA

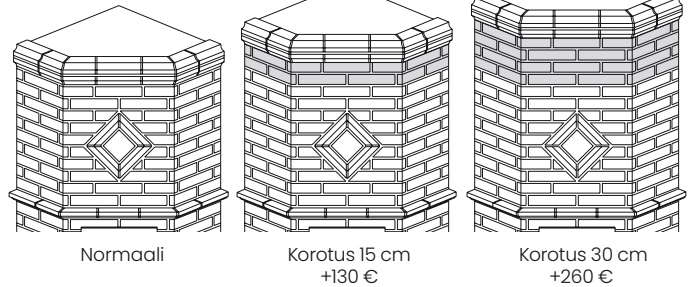

TULISIJAN KUOREN ERILAISET VAIHTOEHDOT

PIKKU-LAURI / LASSI / PIKKU-LASSI



Normaali

Kuori ja hyllyt kiertää ympäri +270 €

JUSSI / PIKKU-JUSSI / TITTA



Normaali

Kuori ja 1 takasivu +220 €

Kuori ja 2 takasivu +350 €

TYTTI / LYYDIA / PIKKU-LYYDIA / TUULIA

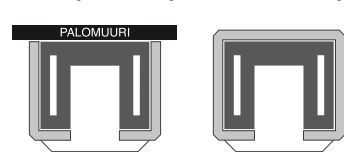

Normaali

Kuori kiertää ympäri, hyllyt vain edessä +250 €

MERKKIEN SELITYKSET

-  **HYÖTYSUHDE**
91% kertoo miten hyvin tulisijasi ottaa energian talteen polttopuusta. Heikommassakin tulisijassa voi olla hyvä hyötysuhde jos siinä poltetaan vain vähän puuta. Varmista hyötysuhteen lisäksi, että poltettava puumäärä tuottaa lämpöä riittävästi. Lämmöntuotosta kertoo kWh-luku.
-  **LÄMMÖNLUOVUTUSAIKA**
68h Tiimalasissa oleva arvo kuvaa tuota 25% arvoa eli se kertoo tuntimäärän, jolloin kuoren lämpötila on 25% maksimilämpötilasta.
25% arvo – Aika polton aloituksesta, jolloin takan kuoressa on neljännes lämmöstä jäljellä.
50% arvo – Aika polton aloituksesta, jolloin takan kuoren lämpötilasta on puolet maksimilämmöstä jäljellä.
100% arvo – Aika polton aloituksesta, jolloin takan kuori on saavuttanut maksimilämmön.
Tämä arvo kertoo Tiileritakan ominaisuudesta hyvänä lämmön varaajana ja sen poikkeuksellisesta kyvystä luovuttaa lämpöä pitkään ja tasaisesti. Huippuarvot ovat yli 68h (25%).
Jos tulisija luovuttaa lämmön nopeasti, niin se aiheuttaa yllämpöä, joka on johdettava ulos tai jäähdytettävä, jolloin tulisijan kokonaishyötysuhde huononee.
-  **KWH - LÄMMÖNTUOTTO**
76kWh Luku kertoo, paljonko puusta saadaan yhdellä lämmityskerralla energiaa talteen. Hyvässä tulisijassa on korkea kokonaishyötysuhde ja mahdollisimman suuri lämmöntuotto (kWh).
-  **PAINO**
1450kg Tulisijaa hankittaessa kannattaa panostaa painoon. Mitä painavampi tulisija, sitä suurempi on sen lämmönvarauskyky. Materiaaliominaisuuksista riippuu miten tulisija luovuttaa lämmön.
-  **PUHDAS PALAMINEN**
Lehti kertoo siitä, että kaikki Tiileritulisijat palavat erittäin puhtaasti. Häkäkaasun päästöarvo on monella mallilla alle 0,10 %, jota voi pitää huippuarvona kun rajana on 0,30%.
-  **KIERTOILMATULISIJA**
Varaavan takan ja kiertoilmatakan yhdistelmästä kertoo Air-kuvake. Air-toiminnon ansiosta huonetilaan saadaan nopeaa lämpöä metalliputken avulla ja varaava massa huolehtii siitä, että lämpöä riittää pitkään.
-  **VARAAVA**
Logosta tunnistat aidon varaavan tulisijan. Kaikki tiilitulisijamme ovat varaavia, joten saat jokaisesta tulisijasta irti kaiken mahdollisen hyödyn. Mitä painavamman tulisijan valitset sitä paremman varauskyvyn saat. Tiileri-tulisija luovuttaa lämmön hitaasti ja siksi tulisijan pintalämpötila pysyy maltillisena ja turvallisena. Pienikokoinenkin Tiileri-tulisija luovuttaa lämpöä yli 40 tuntia.
-  **PALOMUURI**
Logolla merkityt tulisijat eivät tarvitse erillistä palomuuria ja tulisijassa kuori kiertää ympäri. Tulisijan suojaetäisyys puurakenteisesta seinästä on 50 mm.

TURVALLISUUS on vielä eräs Tiileritulisijojen suunnittelun lähtökohta. Matala pintalämpötila on ominaista Tiileri tulisijoille. Se tuo turvaa erityisesti lapsiperheille ja toisaalta mahdollistaa tulisijan pinnoittamisen lähes millä tavalla tahansa: puhtaaksi muuraus, funkkis rappaus, laatoitus tai maalaus. Tulisijan voi myös pinnoittaa myöhemmin uudelleen.

CE-MERKINTÄ kertoo, minkälaisia erilaisten tulisijojen ominaisuudet ovat. CE- merkityt tulisijat valmistetaan valvotusti ja ovat turvallisia käyttää. Monet nykypäivän tulisijat ovat keskenään melko samannäköisiä, mutta valmistusmateriaalista johtuen kuoren alla saattavat ominaisuudet vaihdella melkoisesti. Ensimmäisen kerran varaavat takat on testattu samalla standardilla ja eri ominaisuudet ovat siksi vertailukelpoisia. Enää ei tarvitse tyytyä pelkkään arvailuun montako neliötä tämä takka lämmittää. Itse asiassa nuo neliömäärät eivät ole vertailukelpoisia lainkaan, eivätkä kuulu mihinkään standardiin.

LISÄVARUSTEET

UUNIMITTARI	Porattava uunimittari leivinuuneihin (20 cm karalla)	29 €
PAISTOTASO TULISIJAAN	Teräksinen paistotaso kahvalla	35 €
LISÄHYLLYT FUNKKISMALLEIHIIN	Yksi hylly yhdelle sivulle	45 €
IRTOKAPPALEET SOVITUS TYÖMAALLA	Kaksi hyllyä yhdelle sivulle	75 €
RAUDOITETTU VAHVIKANSI	Sallittu paino 700 kg (painonylytyksessä ota yhteyttä tehtäseen)	100 €
SISUSTUSTIILET JA LAATTAVAIHTOEHDOT LUUKUN YMPÄRI. (SOVITUS TYÖMAALLA)	Yksi luukku Kaksi luukku Sisustustiilien menekki puskusaumalla n. 58 kpl/m ² (saumattuna 47 kpl/m ²)	50 € 85 €
HYLLYN SUOJAPELTI		35 €

TIILERI-ARINAT - ERILLISMYNTI TIILERI-TAKAT SISÄLTÄVÄT UUDET VÄHÄPÄÄSTÖISET TIILERI-ARINAT

POHJA-ARINA	koko 135 x 290 mm (asennusaukko n. 140 x 270 mm, 275 x 270 mm, 410 x 270 mm)	19 €
SIVU-ARINAT	koko 250 x 135 mm.	25 €

ALEKSANDRA BIANCO, UNIQUE COLLECTION

UUTUUS!



1800 mm

2100 mm

TIILERI  IvanaHelsinki

moderni varaava kaakeliuuni.

ALALIITTYMÄ



91% 30h 33kWh 1020/1310kg

HORMILIITOSALUE



PÄÄLILIITTYMÄ



91% 30h 33kWh 1020/1310kg

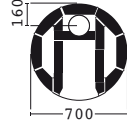

pääliliittymä saatavana vain teräshormilla



MITAT	alaliittymä	pääliliittymä
HALKAISUJA	700 mm	700 mm
TULIPESÄ (MM)	235x430	235x430
HORMI	1/2 	150 mm 
KORKEUS (MM)	1800, 2100	1800, 2100
HINTA	4 950€	4 950€
MUURAUSTYO	alk. 1290€, saatavana vain muurattuna	

Suorat linjat ja viimeistelty kaakelipinta henkivät nuorekkuutta ja raikkautta. Mikäli valitset pääliliitosmallin (hormi lähtee uunin päältä), voit samalla tilata haluamasi sävyisen hormin. Sisältää Air-Boxin tarvittaessa.



Tuote täyttää CE merkinnän lisäksi 2022 vaadittavan Eco Design direktiivin.

ALEKSANDRA ANTRACITE, UNIQUE COLLECTION

UUTUUS!



1800 mm

2100 mm

TIILERI  IvanaHelsinki

moderni varaava kaakeliuuni.

ALALIITTYMÄ



91% 30h 33kWh 1020/1310kg

HORMILIITOSALUE



PÄÄLILIITTYMÄ



91% 30h 33kWh 1020/1310kg

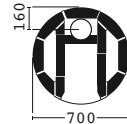

pääliliittymä saatavana vain teräshormilla



MITAT	alaliittymä	pääliliittymä
HALKAISUJA	700 mm	700 mm
TULIPESÄ (MM)	235x430	235x430
HORMI	1/2 	150 mm 
KORKEUS (MM)	1800, 2100	1800, 2100
HINTA	4 950€	4 950€
MUURAUSTYO	alk. 1290€, saatavana vain muurattuna	

Suorat linjat ja viimeistelty kaakelipinta henkivät nuorekkuutta ja raikkautta. Mikäli valitset pääliliitosmallin (hormi lähtee uunin päältä), voit samalla tilata haluamasi sävyisen hormin. Sisältää Air-Boxin tarvittaessa.



Tuote täyttää CE merkinnän lisäksi 2022 vaadittavan Eco Design direktiivin.

ALEKSANDRA GLITTER BLACK, UNIQUE COLLECTION

UUTUUS!



1800 mm

2100 mm

TIILERI  IvanaHelsinki

moderni varaava pönttöuuni.

ALALIITTYMÄ



91% 30h 33kWh 1020/1310kg

HORMILIITOSALUE



PÄÄLILIITTYMÄ



91% 30h 33kWh 1020/1310kg

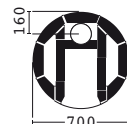

pääliliittymä saatavana vain teräshormilla



MITAT	alaliittymä	pääliliittymä
HALKAISUJA	700 mm	700 mm
TULIPESÄ (MM)	235x430	235x430
HORMI	1/2 	150 mm 
KORKEUS (MM)	1800, 2100	1800, 2100
HINTA	3 670€	3 670€
MUURAUSTYO	alk. 878 €, saatavana vain asennettuna	

Suorat linjat ja viimeistelty kaakelipinta henkivät nuorekkuutta ja raikkautta. Mikäli valitset pääliliitosmallin (hormi lähtee uunin päältä), voit samalla tilata haluamasi sävyisen hormin. Sisältää Air-Boxin tarvittaessa.



Tuote täyttää CE merkinnän lisäksi 2022 vaadittavan Eco Design direktiivin.

ALEKSANDRA GLITTER GOLD, UNIQUE COLLECTION

TIILERI  IvanaHelsinki

moderni varaava pönttöuuni.



UUTUUS!



1800 mm

2100 mm

ALALIITTYMÄ



91% 30h 33kWh 1020/1310kg

HORMIITOSALUE



PÄÄLIIITTYMÄ



91% 30h 33kWh 1020/1310kg

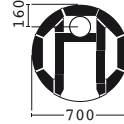

pääliliittymä saatavana vain teräshormilla

MITAT	alaliittymä	pääliliittymä
HALKAISIJA	700 mm	700 mm
TULIPESÄ (MM)	235x430	235x430
HORMI	1/2 <input checked="" type="checkbox"/>	150 mm <input type="checkbox"/>
KORKEUS (MM)	1800, 2100	1800, 2100
HINTA	3 670 €	3 670 €
MUURAUSTYO	alk. 878 €, saatavana vain asennettuna	

Suorat linjat ja viimeistelty kaakelipinta henkivät nuorekkuutta ja raikkautta. Mikäli valitset pääliliitosmallin (horni lähtee uunin päältä), voit samalla tilata haluamasi sävyisen hornin. Sisältää Air-Boxin tarvittaessa.



Tuote täyttää CE merkinnän lisäksi 2022 vaadittavan Eco Design direktiivin.

LUUKKIJEN VÄRIVAIHTOEHDOT, UNIQUE COLLECTION



Musta



Satiinikromi



Kiiltävä kromi



Grafiitti



Messinki



Antiikkimessinki



Antiikkikupari



Pronssi

OSCAR GLITTER BLACK, UNIQUE COLLECTION

TIILERI  IvanaHelsinki

Kiertoilmataikka tuottaa nopeasti lämpöä huonetilaan.



UUTUUS!



- Hissiluukku
- Ilmahuuhtelu lasille
- Paloilman tuonti suoraan tulisijaan
- Keraaminen tulipesä
- Pääliliittymä (tai ylhäältä takaa väliputkella)
- kivitaso (musta graniitti)

PÄÄLIIITTYMÄ

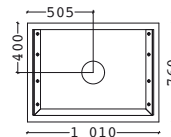

	pääliliittymä
LEVEYS (MM)	1010
SYVYYS (MM)	760
KORKEUS (MM)	1 680
PAINO (KG)	375
HORMI	175 mm <input type="checkbox"/>
RAHTILUOKKA	1
FUNKKIS	5 450 €

Asennustyö alkaen 1240€.

OSCAR GLITTER WHITE, UNIQUE COLLECTION

TIILERI  IvanaHelsinki

Kiertoilmataikka tuottaa nopeasti lämpöä huonetilaan.



UUTUUS!



- Hissiluukku
- Ilmahuuhtelu lasille
- Paloilman tuonti suoraan tulisijaan
- Keraaminen tulipesä
- Pääliliittymä (tai ylhäältä takaa väliputkella)
- kivitaso (musta graniitti)

PÄÄLIIITTYMÄ

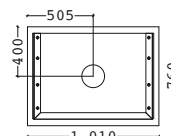

	pääliliittymä
LEVEYS (MM)	1010
SYVYYS (MM)	760
KORKEUS (MM)	1 680
PAINO (KG)	375
HORMI	175 mm <input type="checkbox"/>
RAHTILUOKKA	1
FUNKKIS	5 450 €

Asennustyö alkaen 1240€.



GABRIEL KUNGÄLV

LEVEYS (MM)	960
KORKEUS (MM)	2 350 (säädettävissä)
PAINO (KG)	1 400
NIMELLISTEHO MIN. (KW)	4,5
HORMI	150 mm
HINTA	7 920 €

Aito varaava ruotsalainen kaakeliuuni käsin tehdyillä kaakeleilla. Toimitamme kaakeliuunit myös asennettuna. Asennuksesta voit saada kotitalousvähennyksen ja asennus sisältää takuun.



GABRIEL STRÖMSRUM

LEVEYS (MM)	960
KORKEUS (MM)	2 410 (säädettävissä)
PAINO (KG)	1 400
NIMELLISTEHO MIN. (KW)	4,5
HORMI	150 mm
HINTA	7 920 €

Aito varaava ruotsalainen kaakeliuuni käsin tehdyillä kaakeleilla. Toimitamme kaakeliuunit myös asennettuna. Asennuksesta voit saada kotitalousvähennyksen ja asennus sisältää takuun.



GABRIEL STUDIO VALKOINEN

LEVEYS (MM)	720
KORKEUS (MM)	2 350 - 2 400 (säädettävissä)
PAINO (KG)	1300
NIMELLISTEHO MIN. (KW)	4,5
HORMI	150 mm
HINTA	8 629 €

Aito varaava ruotsalainen kaakeliuuni käsin tehdyillä kaakeleilla. Toimitamme kaakeliuunit myös asennettuna. Asennuksesta voit saada kotitalousvähennyksen ja asennus sisältää takuun.



GABRIEL KARL JOHAN

LEVEYS (MM)	770
KORKEUS (MM)	2 340 (säädettävissä)
PAINO (KG)	1 300
NIMELLISTEHO MIN. (KW)	4,9
HORMI	150 mm
HINTA	8 635 €

Aito varaava ruotsalainen kaakeliuuni käsin tehdyillä kaakeleilla. Toimitamme kaakeliuunit myös asennettuna. Asennuksesta voit saada kotitalousvähennyksen ja asennus sisältää takuun.



GABRIEL KUNGSHOLM

LEVEYS (MM)	770
KORKEUS (MM)	2 300 (säädettävissä)
PAINO (KG)	1 300
NIMELLISTEHO MIN. (KW)	4,9
HORMI	150 mm
HINTA	8 635 €

Aito varaava ruotsalainen kaakeliuuni käsin tehdyillä kaakeleilla. Toimitamme kaakeliuunit myös asennettuna. Asennuksesta voit saada kotitalousvähennyksen ja asennus sisältää takuun.



GABRIEL DUVEMÅLA

LEVEYS (MM)	770
KORKEUS (MM)	2 290 (säädettävissä)
PAINO (KG)	1 300
NIMELLISTEHO MIN. (KW)	4,9
HORMI	150 mm
HINTA	8 635 €

Aito varaava ruotsalainen kaakeliuuni käsin tehdyillä kaakeleilla. Toimitamme kaakeliuunit myös asennettuna. Asennuksesta voit saada kotitalousvähennyksen ja asennus sisältää takuun.



GABRIEL STUDIO MATTA MUSTA

LEVEYS (MM)	720
KORKEUS (MM)	2 350 - 2 400 (säädettävissä)
PAINO (KG)	1300
NIMELLISTEHO MIN. (KW)	4,5
HORMI	150 mm
HINTA	9 502 €

Aito varaava ruotsalainen kaakeliuuni käsin tehdyillä kaakeleilla. Toimitamme kaakeliuunit myös asennettuna. Asennuksesta voit saada kotitalousvähennyksen ja asennus sisältää takuun.



GABRIEL STUDIO PUNAINEN

LEVEYS (MM)	720
KORKEUS (MM)	2 350 - 2 400 (säädettävissä)
PAINO (KG)	1 300
NIMELLISTEHO MIN. (KW)	4,5
HORMI	150 mm
HINTA	11 323 €

Aito varaava ruotsalainen kaakeliuuni käsin tehdyillä kaakeleilla. Toimitamme kaakeliuunit myös asennettuna. Asennuksesta voit saada kotitalousvähennyksen ja asennus sisältää takuun.



AIDA - VARAAVA PÖNTTÖUUNI TERÄSKUORELLA



Tuote täyttää CE merkinnän lisäksi 2022 vaadittavan Eco Design direktiivin.



1650 MM

1800 MM

1950 MM

2100 MM

2250 MM

Saatavana myös erikoiskorkeuksia - Kysy lisää Tiileri myynnistä!

TIILERI-AIDASSA ON

- markkinoiden paras hyötysuhde 91%
- paksu 0,7 mm pulverimaalattu peltikuori - kestää kovaakin käyttöä
- tehokas Tiileri-arina polttaa puun puhtaasti
- suojaetäisyys vain 50 mm
- monta luukku- ja kuorivaihtoehtoa
- erinomaisesti lämpöä varaava massatulihiili ulkokehässä
- aito tulihiili sisäosissa

Aidan teräskuori kiertää uunin ympäri ja siinä on lähes huomaamaton plasmasauma, jonka ansiosta Aida voidaan sijoittaa keskelle huonetta.



MITAT	alaliittymä	pääliittymä
HALKAISIJA	700 mm	700 mm
TULIPESÄ (MM)	235x430	235x430
HORMI	1/2	150 mm

KORKEUSVAIHTOEHDOT

KORKEUS	alaliitos	paino (kg)	pääliitos	paino (kg)
1 650	2 990 €	1 020	3 090 €	1 070
1 800	3 060 €	1 080	3 160 €	1 130
1 950	3 110 €	1 140	3 210 €	1 190
2 100	3 160 €	1 200	3 260 €	1 250
2 250	3 210 €	1 260	3 310 €	1 310

RAHTILUOKKA pönttöuunit
MAALAAMATON - 85 € ovh. hinnasta
MUURAUSTYÖ alk. 878 €, saatavana vain muurattuna

HYÖTYSUHTEET:

ALALIITTYMÄ



91% 30h 33kWh

HORMIILITOSALUE



PÄÄLIITTYMÄ

pääliittymä
saatavana vain
teräshormilla



91% 30h 33kWh

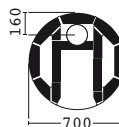

AINO - VARAAVA PÖNTTÖUUNI TERÄSKUORELLA



Tuote täyttää CE merkinnän lisäksi 2022 vaadittavan Eco Design direktiivin.



1650 mm

1800 mm

1950 mm

2100 mm

2250 mm

Saatavana myös erikoiskorkeuksia - Kysy lisää Tiileri myynnistä!

TIILERI-AINOSSA ON

- markkinoiden paras hyötysuhde 91%
- paksu 0,7 mm pulverimaalattu peltikuori - kestää kovaakin käyttöä
- tehokas Tiileri-arina polttaa puun puhtaasti
- suojaetäisyys vain 30 mm
- monta luukku- ja kuorivaihtoehtoa
- erinomaisesti lämpöä varaava massatulihiili ulkokehässä
- aito tulihiili sisäosissa

Ainon teräskuori kiertää uunin ympäri ja siinä on lähes huomaamaton plasmasauma, jonka ansiosta Aino voidaan sijoittaa keskelle huonetta.



MITAT	alaliittymä	pääliittymä
HALKAISIJA	750 mm	750 mm
TULIPESÄ (MM)	235x430	235x430
HORMI	1/2	150 mm

KORKEUSVAIHTOEHDOT

KORKEUS	alaliitos	paino (kg)	pääliitos	paino (kg)
1 650	2 990 €	1 020	3 090 €	1 070
1 800	3 060 €	1 080	3 160 €	1 130
1 950	3 110 €	1 140	3 210 €	1 190
2 100	3 160 €	1 200	3 260 €	1 250
2 250	3 210 €	1 260	3 310 €	1 310

RAHTILUOKKA pönttöuunit
MAALAAMATON - 85 € ovh. hinnasta
MUURAUSTYÖ alk. 878 €, saatavana vain muurattuna

HYÖTYSUHTEET:

ALALIITTYMÄ



91% 30h 33kWh

HORMIILITOSALUE



PÄÄLIITTYMÄ

PÄÄLIITTYMÄ
SAATAVANA VAIN
TERÄSHORMILLA



91% 30h 33kWh



PÖNTTÖUUNIEN VÄRIVAIHTOEHDOT

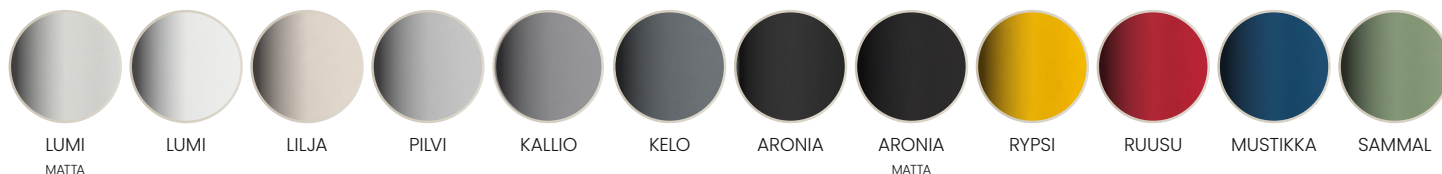

SARA**UUTUUS!**

varaava suoran seinän takka.

**FUNKKIS****ORIGINAL****TRENDI****SUOJAETÄISYYS**taakse 50 mm
sivuille 50 mm**HUOM!**Integroidulla
palomuurilla
suojaetäisyys
taakse 0mm.Sara Original
pääliittymällä
ei ole saatavana
harkkohormilla.

	alaliittymä (mitat original)	pääliittymä (mitat original)
LEVEYS (MM)	740 (760)	740 (760)
SYVYYS (MM)	535 (555)	535 (555)
KORKEUS (MM)	1690 (1740)	1690 (1740)
PAINO (KG)	950 (1000)	1000 (1050)
TULIPESÄ (MM)	280 x 310	280 x 310
HORMI	1/2mm	150 mm
RAHTILUOKKA	2	2
FUNKKIS	1990 €	2180 €
ORIGINAL	2120 €	2310 €
TRENDI	2290 €	2480 €

ALALIITTYMÄ

Liitoskorkeus 150 – 350 mm

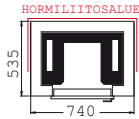
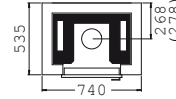
**PÄÄLIIITTYMÄ**Tuote täyttää CE merkinnän lisäksi 2022
vaadittavan Eco Design direktiivin.**VICTORIA****UUTUUS!**

varaava suoran seinän takka.

**FUNKKIS****TRENDI****SUOJAETÄISYYS**

taakse 50 mm

HUOM!Integroidulla palomuurilla
suojaetäisyys taakse 0mm.

	alaliittymä	pääliittymä
LEVEYS (MM)	740	740
SYVYYS (MM)	535	535
KORKEUS (MM)	1690	1690
PAINO (KG)	950	970
TULIPESÄ (MM)	345 x 300	345 x 300
HORMI	1/2mm	150 mm
RAHTILUOKKA	2	2
FUNKKIS	2990 €	3180 €
TRENDI	3290 €	3480 €

ALALIITTYMÄ

Liitoskorkeus 150 – 350 mm

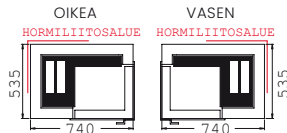
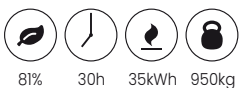
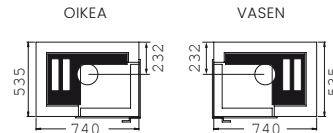
**PÄÄLIIITTYMÄ**Tuote täyttää CE merkinnän lisäksi 2022
vaadittavan Eco Design direktiivin.**VERONIKA****UUTUUS!**

varaava suoran seinän takka.

**FUNKKIS****TRENDI****SUOJAETÄISYYS**

taakse 50 mm

HUOM!Integroidulla palomuurilla
suojaetäisyys taakse 0mm.

	alaliittymä	pääliittymä
LEVEYS (MM)	740	740
SYVYYS (MM)	535	535
KORKEUS (MM)	1690	1690
PAINO (KG)	950	930
TULIPESÄ (MM)	220 x 440	220 x 440
HORMI	1/2mm	150 mm
RAHTILUOKKA	2	2
FUNKKIS	3490 €	3680 €
TRENDI	3790 €	3980 €

ALALIITTYMÄ

Liitoskorkeus 150 – 350 mm

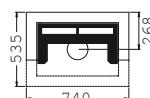
**PÄÄLIIITTYMÄ**Tuote täyttää CE merkinnän lisäksi 2022
vaadittavan Eco Design direktiivin.

OXFORD 600/800

kiertoilmataikka hissiluukulla. Tarvikepaketti saatavana funkkis- tai tiilipinnalla. OXFORD-kiertoilmataikat saatavissa myös tiililaatalla pinnoitettuna Original-mallina.



OXFORD 600 FUNKKIS

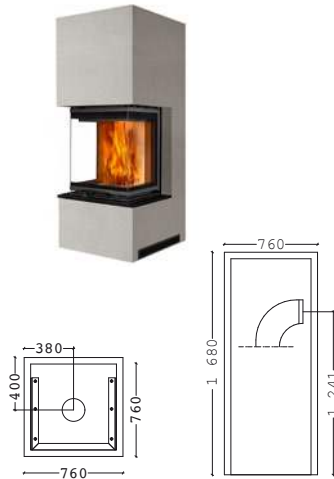

OXFORD 800 FUNKKIS

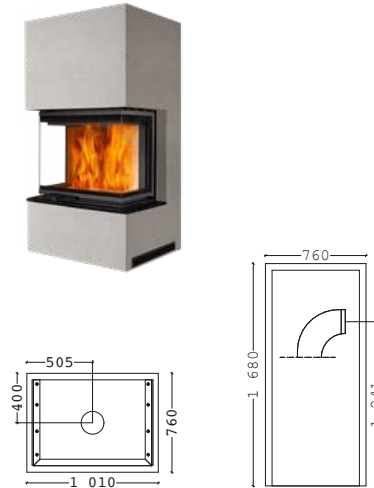

	OXFORD 600	OXFORD 800
LEVEYS (MM)	760	1010
SYVYYS (MM)	760	760
KORKEUS (MM)	1 680	1 680
PAINO (KG)	330	370
HORMI	175 mm	175 mm
RAHTILUOKKA	1	1
FUNKKIS	5 290 €	5 390 €
ORIGINAL	5 420 €	5 520 €
KIVITASO (MUSTA GRANIITTI)	490 €	490 €
ASENNUSTYÖ FUNKKIS	alk. 1 240 €	alk. 1 240 €
ASENNUSTYÖ ORIGINAL	alk. 1 550 €	alk. 1 550 €

TAKAN TOIMITUSSISÄLTÖ

3-lasinen hissiluukullinen kiertoilmataikkasydän, luukun reunus musta metalli, tulipesän sisäkivet tasaisen vaalea, silikaattilevyt, konventioritilät 4 kpl sekä laastit. Liitos: päältä tai takaa

OXFORD 660 STEEL

kiertoilmataikka metallikuorella



TERÄS, VALKOINEN



TERÄS, MUSTA

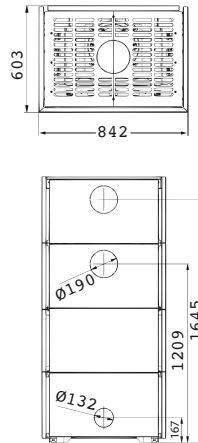

	pääliittymä
LEVEYS (MM)	842
SYVYYS (MM)	603
KORKEUS (MM)	1 780
PAINO (KG)	430
HORMI	150 mm
RAHTILUOKKA	1
HINTA	4 990 €

Helposti koottava metalli-kuori. Väri valkoinen tai musta.

PRESTON 480/480 JA 610/430

kiertoilmataikka, jossa on kulmaan sijoitettava hissiluukku. Luukun voi valita joko oikeaan tai vasempaan kulmaan. Tarvikepaketti saatavana funkkis- tai tiilipinnalla.



PRESTON 480/480, OIKEA FUNKKIS

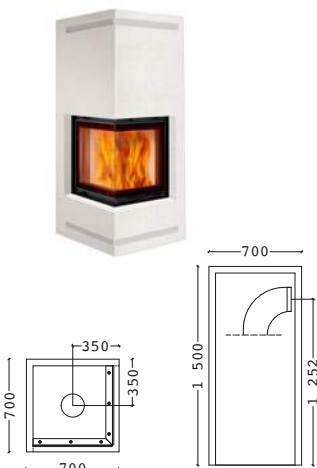

PRESTON 610/430, OIKEA FUNKKIS



PRESTON-kiertoilmataikat saatavissa myös tiililaatalla pinnoitettuna Original-mallina.

	PRESTON 480/480	PRESTON 610/430
LEVEYS (MM)	700	830
SYVYYS (MM)	700	750
KORKEUS (MM)	1 500	1 500
PAINO (KG)	310	340
HORMI	175 mm	175 mm
RAHTILUOKKA	1	1
FUNKKIS	3 390 €	3 490 €
ORIGINAL	3 520 €	3 620 €
KIVITASO (MUSTA GRANIITTI)	390 €	390 €
ASENNUSTYÖ	alk. 1200 €, original 1500 €	

TAKAN TOIMITUSSISÄLTÖ:

2-lasinen hissiluukullinen kiertoilmataikkasydän, luukun reunus musta metalli, tulipesän sisäkivet tasaisen vaalea, silikaattilevyt, konventioritilät 2 kpl sekä laastit. Liitos: päältä tai takaa

PRESTON 787 STEEL UUTUUS!

kiertoilmataikka metallikuorella, jossa on kulmaluukku. Luukun voi valita joko oikeaan tai vasempaan kulmaan. **Helposti koottava metallikuori.**



TERÄS, VALKOINEN



TERÄS, MUSTA

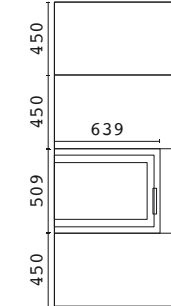
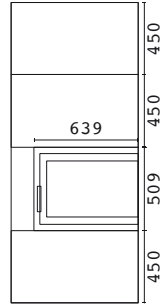
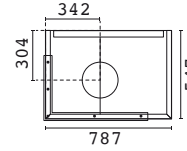
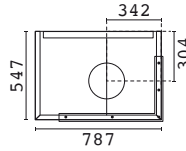

OIKEA

VASEN

LEVEYS (MM)	787
SYVYYS (MM)	547
KORKEUS (MM)	1874
PAINO (KG)	330
PAINO (KG)	330
HORMI	175 mm
RAHTILUOKKA	1
HINTA	2 690 €

VIIVI AIR

UUTUUS!

varaava tulisija AIR -toiminnolla. Viivissä kuori kiertää ympäri, luukku 410 x 410 mm.



FUNKKIS



TRENDI



SUOJAETÄISYYS

ylös 400 mm
taakse 50 mm
sivuille 50 mm

HUOM!

Integroidulla palomuurilla suojaetäisyys taakse 0mm.

Ilmapuhalluksella saadaan nopeasti lämmintä ilmaa huonetilaan heti palamisen alettua. Puhalluslämpötila on maksimissaan noin 100 astetta. Viivi Air luovuttaa lämpöä hyvän varauskykynsä vuoksi noin 30 h.

	alaliittymä	pääliittymä
LEVEYS (MM)	740	740
SYVYYS (MM)	535	535
KORKEUS (MM)	1690	1690
PAINO (KG)	950	1000
TULIPESÄ (MM)	280 x 310	280 x 310
HORMI	1/2mm	150 mm
RAHTILUOKKA	2	2
FUNKKIS	2 490 €	2 680 €
TRENDI	2 790 €	2 980 €

ALALIITTYMÄ

Liitoskorkeus 150 – 350 mm

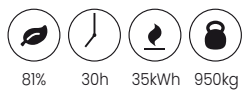

PÄÄLIITTYMÄ

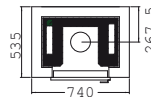

Tuote täyttää CE merkinnän lisäksi 2022 vaadittavan Eco Design direktiivin.

VENLA AIR

varaava ja kuumaa ilmaa puhaltava takka, Venlassa kuori kiertää ympäri, luukku 410 x 410 mm.



FUNKKIS



TRENDI



Ilmapuhalluksella saadaan nopeasti lämmintä ilmaa huonetilaan heti palamisen alettua. Puhalluslämpötila on maksimissaan noin 150 astetta. Venla Airissa on myös varaavaa massaa pidempää lämmönluovutusta varten. Huolehdi riittävästä suojaetäisyydestä (min. 400 mm) takan päällä, johon ilmakanava ohjaa kuumaa ilmaa. Ilmankiertokanavat on valmistettu kestävästä ruostumattomasta teräksestä. Venla Air on saatavana vain verhoituna, nuohousluukku edessä.

	alaliittymä	pääliittymä
LEVEYS (MM)	730	730
SYVYYS (MM)	730	730
KORKEUS (MM)	1640	1640
PAINO (KG)	1250	1300
TULIPESÄ (MM)	400 x 400	400 x 400
HORMI	1/2	150 mm
RAHTILUOKKA	2	2
FUNKKIS	2 740 €	2 930 €
TRENDI	3 140 €	3 330 €

ALALIITTYMÄ

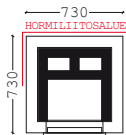

PÄÄLIITTYMÄ

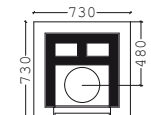

Tuote täyttää CE merkinnän lisäksi 2022 vaadittavan Eco Design direktiivin.

Integroidulla palomuurilla suojaetäisyys taakse 0mm!

pääliittymä saatavana vain teräshormilla

WILMA AIR UUTUUS!

varaava kiertoilmatakkia.

FUNKKIS



TRENDI



Ilmapuhalluksella saadaan nopeasti lämmintä ilmaa huonetilaan heti palamisen alettua. Puhalluslämpötila on maksimissaan noin 150 astetta. Wilma Airissa on myös varaavaa massaa pidempää lämmönluovutusta varten. Huolehdi riittävästä suojaetäisyydestä (min. 400 mm) takan päällä, johon ilmakanava ohjaa kuuman ilman. Ilmankiertokanavat on valmistettu kestävästä ruostumattomasta teräksestä. Wilma Air on saatavana vain verhoiltuna, nuohousluukku edessä.



	alaliittymä	pääliittymä
LEVEYS (MM)	730	730
SYVYYS (MM)	730	730
KORKEUS (MM)	1640	1640
PAINO (KG)	1200	1250
TULIPESÄ (MM)	400x400	400x400
HORMI	1/2 <input checked="" type="checkbox"/>	150 mm <input checked="" type="checkbox"/>
RAHTILUOKKA	2	2
FUNKKIS	3 990 €	4 180 €
TRENDI	4 390 €	4 580 €

ALALIITTYMÄ

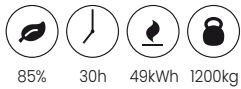

85% 30h 49kWh 1200kg

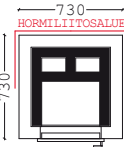

PÄÄLIITTYMÄ

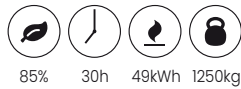

85% 30h 49kWh 1250kg

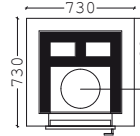

pääliittymä saatavana vain teräshormilla



Tuote täyttää CE merkinnän lisäksi 2022 vaadittavan Eco Design direktiivin.

Integroidulla palomuurilla suojaetäisyys taakse 0mm!

TEEMU

varaava suoran seinän takka, Teemussa kuori kiertää ympäri, luukku 330 x 410 mm.

FUNKKIS



ORIGINAL



TRENDI



	alaliittymä	pääliittymä
LEVEYS (MM)	875	875
SYVYYS (MM)	580	580
KORKEUS (MM)	1 600	1 900
PAINO (KG)	1 300	1 540
TULIPESÄ (MM)	300 x 410	300 x 410
HORMI	1/2 <input checked="" type="checkbox"/>	150 mm <input checked="" type="checkbox"/>
RAHTILUOKKA	2	2
FUNKKIS	2 190 €	2 380 €
ORIGINAL	2 320 €	2 510 €
TRENDI	2 590 €	2 780 €
CLASSIC	2 520 €	2 710 €

ALALIITTYMÄ

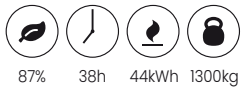

87% 38h 44kWh 1300kg

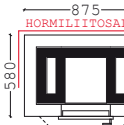

PÄÄLIITTYMÄ

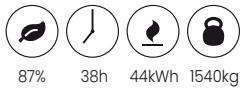

87% 38h 44kWh 1540kg

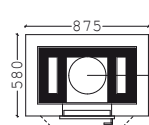

Tuote täyttää CE merkinnän lisäksi 2022 vaadittavan Eco Design direktiivin.

Integroidulla palomuurilla suojaetäisyys taakse 0mm!

TEEMU 550 LUUKULLA

varaava suoran seinän takka, upotettu luukku, luukku 550x410 mm, kuori kiertää ympäri.

FUNKKIS



TRENDI



	alaliittymä	pääliittymä
LEVEYS (MM)	1 070	1 070
SYVYYS (MM)	580	580
KORKEUS (MM)	1 900	1 900
PAINO (KG)	1 620	1 620
TULIPESÄ (MM)	460x400	460x400
HORMI	1/2 <input checked="" type="checkbox"/>	150 mm <input checked="" type="checkbox"/>
RAHTILUOKKA	2	2
FUNKKIS	3 190 €	3 380 €
TRENDI	3 590 €	3 780 €



Tuote täyttää CE merkinnän lisäksi 2022 vaadittavan Eco Design direktiivin.

Integroidulla palomuurilla suojaetäisyys taakse 0mm!

ALALIITTYMÄ



87% 38h 44kWh 1620kg

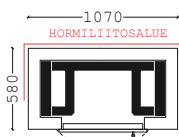

PÄÄLIITTYMÄ



87% 38h 44kWh 1620kg

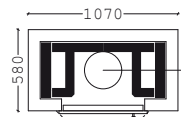

TEEMU TUNNELI

varaava suoran seinän takka, luukut molemmilla puolilla, luukkujen koko 330x410 mm.



FUNKKIS

TRENDI



toinen puoli



toinen puoli

	alaliittymä	pääliittymä
LEVEYS (MM)	875	875
SYVYYS (MM)	580	580
KORKEUS (MM)	1 600	1 900
PAINO (KG)	1 260	1 500
TULIPESÄ (MM)	300x580	300x580
HORMI	1/2 <input checked="" type="checkbox"/>	150 mm <input checked="" type="checkbox"/>
RAHTILUOKKA	2	2
FUNKKIS	2 840 €	3 030 €
ORIGINAL	2 970 €	3 160 €
TRENDI	3 440 €	3 630 €
CLASSIC	3 170 €	3 360 €

ALALIITYMÄ



87% 38h 44kWh 1260kg

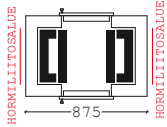

PÄÄLIITYMÄ

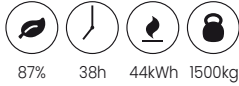

87% 38h 44kWh 1500kg

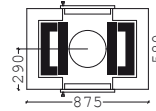

Tuote täyttää CE merkinnän lisäksi 2022 vaadittavan Eco Design direktiivin.

Integroidulla palomuurilla suojaetäisyys taakse 0mm!

VEETI

kulmaluukkutakka. Veetissä kuori kiertää ympäri, luukku 550/390 x 410 mm, sisustuslaatat +50 €.



FUNKKIS, OIKEA

TRENDI, OIKEA



Veeti kulmaluukkutakat on mahdollista saada sekä oikea- ja vasenkätisenä.

HUOM! Veeti on saatavana pääliittymänä ainoastaan teräshormilla.

	alaliittymä	pääliittymä
LEVEYS (MM)	960	960
SYVYYS (MM)	560	560
KORKEUS (MM)	1 740	1 740
PAINO (KG)	1 200	1 250
TULIPESÄ (MM)	570 x 400	570 x 400
HORMI	1/2 <input checked="" type="checkbox"/>	150 mm <input checked="" type="checkbox"/>
RAHTILUOKKA	2	2
FUNKKIS	3 790 €	3 980 €
TRENDI	4 190 €	4 380 €



Tuote täyttää CE merkinnän lisäksi 2022 vaadittavan Eco Design direktiivin.

Integroidulla palomuurilla suojaetäisyys taakse 0mm!

ALALIITYMÄ



85% 30h 49kWh 1200kg

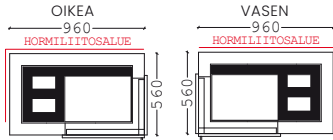

PÄÄLIITYMÄ

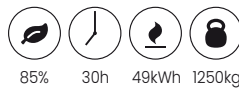

85% 30h 49kWh 1250kg

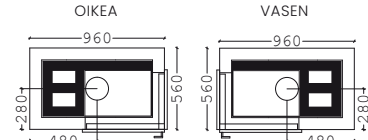

PIKKU-LAURI

varaava suoran seinän takka, nuohousluukut voidaan siirtää tulisijan eteen, luukku 410 x 410 mm



FUNKKIS

ORIGINAL

TRENDI



	alaliittymä	pääliittymä
LEVEYS (MM)	975	975
SYVYYS (MM)	580	580
KORKEUS (MM)	1 825	1 825
PAINO (KG)	1 600	1 650
TULIPESÄ (MM)	345 x 410	345 x 410
HORMI	1/2 <input checked="" type="checkbox"/>	150 mm/160 mm <input checked="" type="checkbox"/>
RAHTILUOKKA	2	2
FUNKKIS	2 490 €	2 680 €
ORIGINAL	2 620 €	2 810 €
TRENDI	2 890 €	3 080 €
CLASSIC	2 820 €	3 010 €

ALALIITYMÄ



86% 46h 45kWh 1600kg

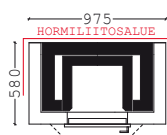

PÄÄLIITYMÄ



86% 46h 45kWh 1650kg

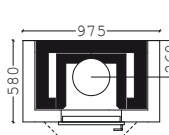

Tuote täyttää CE merkinnän lisäksi 2022 vaadittavan Eco Design direktiivin.

LAURI

suoran seinän takka, nuohousluukut voidaan siirtää tulisijan eteen, luukut 410 x 410 mm ja 550 x 410 mm (vain alaliitosmalli)



FUNKKIS



ORIGINAL



TRENDI



ALALIITTYMÄ

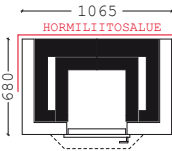

PÄÄLIIITTYMÄ

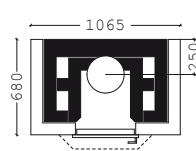
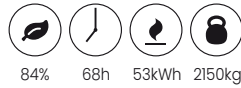

	alaliittymä	pääliliittymä
LEVEYS (MM)	1 065	1 065
SYVYYS (MM)	680	680
KORKEUS (MM)	1 900	1 900
PAINO (KG)	2 050	2 150
TULIPESÄ (MM)	390 x 450	320 x 450
HORMI	1/1	150 mm/160 mm
RAHTILUOKKA	3	3
FUNKKIS	2 950 €	3 140 €
ORIGINAL	3 080 €	3 270 €
TRENDI	3 350 €	3 540 €
CLASSIC	3 280 €	3 470 €
LEVEÄ LUUKKU, 550	+200 €	ei valikoimassa



Tuote täyttää CE merkinnän lisäksi 2022 vaadittavan Eco Design direktiivin.

OLIVIA

suoran seinän takka, nuohousluukut voidaan siirtää tulisijan eteen, luukku 550 x 410 mm



FUNKKIS



ORIGINAL



TRENDI



ALALIITTYMÄ

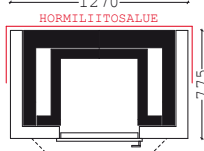

PÄÄLIIITTYMÄ

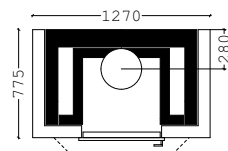
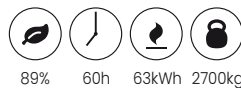

	alaliittymä	pääliliittymä
LEVEYS (MM)	1 270	1 270
SYVYYS (MM)	775	775
KORKEUS (MM)	1 620	1 900
PAINO (KG)	2 250	2 700
TULIPESÄ (MM)	550 x 450	550 x 450
HORMI	1/1	175 mm/180 mm
RAHTILUOKKA	3	3
FUNKKIS	3 190 €	3 640 €
ORIGINAL	3 320 €	3 770 €
TRENDI	3 590 €	4 040 €



Tuote täyttää CE merkinnän lisäksi 2022 vaadittavan Eco Design direktiivin.

Valikoimiimme kuuluu myös korotettu Olivia. Mahdolliset korotukset +15 cm ja +30 cm.

EMILIA

suoran seinän takka, nuohousluukut voidaan siirtää tulisijan eteen, luukku 700 x 410 mm



FUNKKIS



TRENDI



ALALIITTYMÄ

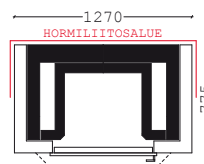

PÄÄLIIITTYMÄ

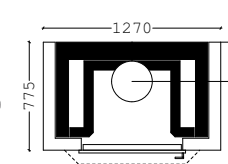

	alaliittymä	pääliliittymä
LEVEYS (MM)	1 270	1 270
SYVYYS (MM)	775	775
KORKEUS (MM)	1 620	1 900
PAINO (KG)	2 250	2 700
TULIPESÄ (MM)	550 x 450	550 x 450
HORMI	1/1	175 mm/180 mm
RAHTILUOKKA	3	3
FUNKKIS	3 490 €	3 940 €
TRENDI	3 890 €	4 340 €



Tuote täyttää CE merkinnän lisäksi 2022 vaadittavan Eco Design direktiivin.

Valikoimiimme kuuluu myös korotettu Emilia. Mahdolliset korotukset +15 cm ja +30 cm.

SOFIA

suoran seinän takka, nuohousluukut voidaan siirtää tulisijan eteen, takkaluukku 410 x 410 mm tai 550 x 410 mm.



FUNKKIS



ORIGINAL



TRENDI



ALALIITTYMÄ

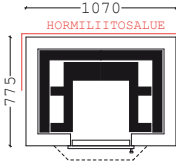

PÄÄLIIITTYMÄ

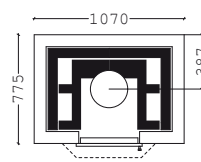
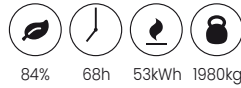

	alaliittymä	pääliliittymä
LEVEYS (MM)	1 070	1 070
SYVYYS (MM)	775	775
KORKEUS (MM)	1 900	1 900
PAINO (KG)	1950	1980
TULIPESÄ (MM)	410 x 460	410 x 460
HORMI	1/1	150 mm/ 160 mm
RAHTILUOKKA	3	3
FUNKKIS	2 990 €	3 180 €
ORIGINAL	3 120 €	3 310 €
TRENDI	3 390 €	3 580 €
LEVEÄ LUUKKU, 550	+ 200 €	+ 200 €

Tuote täyttää CE merkinnän lisäksi 2022 vaadittavan Eco Design direktiivin.

Integroidulla palomuurilla suojaetäisyys taakse 0mm!

SOFIA PILARILUUKULLA

suoran seinän takka, nuohousluukut voidaan siirtää tulisijan eteen, luukku 410 x 550 mm.



FUNKKIS



ORIGINAL



TRENDI



ALALIITTYMÄ

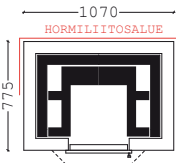

PÄÄLIIITTYMÄ

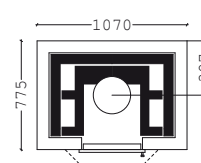

	alaliittymä	pääliliittymä
LEVEYS (MM)	1 070	1 070
SYVYYS (MM)	775	775
KORKEUS (MM)	1 900	1 900
PAINO (KG)	1 950	1 980
TULIPESÄ (MM)	410 x 460	410 x 460
HORMI	1/1	150 mm/ 160 mm
RAHTILUOKKA	3	3
FUNKKIS	3 290 €	3 480 €
ORIGINAL	3 420 €	3 610 €
TRENDI	3 690 €	3 880 €

Tuote täyttää CE merkinnän lisäksi 2022 vaadittavan Eco Design direktiivin.

Integroidulla palomuurilla suojaetäisyys taakse 0mm!

SOFIA TUNNELI

takka, luukut molemmilla puolilla, luukku 410 x 410 mm. Sofia tunneli -malli saatavana myös 550x410 luukuvaihtoehdoilla.



FUNKKIS



ORIGINAL



TRENDI



ALALIITTYMÄ

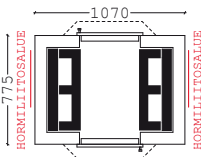

PÄÄLIIITTYMÄ

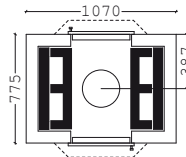

	alaliittymä	pääliliittymä
LEVEYS (MM)	1 070	1 070
SYVYYS (MM)	775	775
KORKEUS (MM)	1 900	1 900
PAINO (KG)	1 850	1 880
TULIPESÄ (MM)	410 x 770	410 x 770
HORMI	1/1	150 mm/ 160 mm
RAHTILUOKKA	3	3
FUNKKIS	3 790 €	3 980 €
ORIGINAL	3 920 €	4 110 €
TRENDI (LAATAT YMPÄRI)	4 390 €	4 580 €
LUUKUT 550x410	+ 400 €	+ 400 €

Tuote täyttää CE merkinnän lisäksi 2022 vaadittavan Eco Design direktiivin.

PIKKU-JUSSI

kulmatakka, hormiliitos tulisijan takasivuilta,
luukku 410 x 410 mm



FUNKKIS



ORIGINAL



TRENDI



	alaliittymä	pääliittymä
KULMA (MM)	805 x 805	805 x 805
KORKEUS (MM)	1 620	1 900
PAINO (KG)	1 600	1 700
TULIPESÄ (MM)	310 x 460	310 x 390
HORMI	1/2	150 mm/160 mm
RAHTILUOKKA	2	2
FUNKKIS	2 640 €	2 830 €
ORIGINAL	2 770 €	2 960 €
TRENDI	3 040 €	3 230 €
CLASSIC	2 970 €	3 160 €

ALALIITTYMÄ

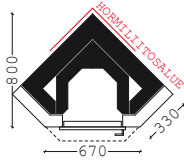
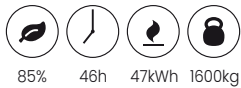

PÄÄLIITTYMÄ

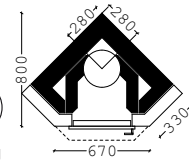
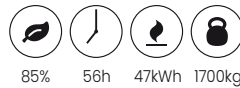

Tuote täyttää CE merkinnän lisäksi 2022 vaadittavan Eco Design direktiivin.

JUSSI

kulmatakka, hormiliitos tulisijan takasivuilta,
luukku 410 x 410 mm



FUNKKIS



ORIGINAL



TRENDI



	alaliittymä	pääliittymä
KULMA (MM)	910 x 910	910 x 910
KORKEUS (MM)	1 900	2 050
PAINO (KG)	2 100	2 200
TULIPESÄ (MM)	390 x 580	390 x 535
HORMI	1/1	150 mm/160 mm
RAHTILUOKKA	3	3
FUNKKIS	3 190 €	3 380 €
ORIGINAL	3 320 €	3 510 €
TRENDI	3 590 €	3 780 €
CLASSIC	3 520 €	3 710 €

ALALIITTYMÄ

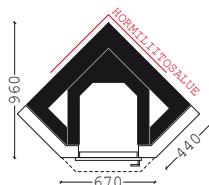

PÄÄLIITTYMÄ

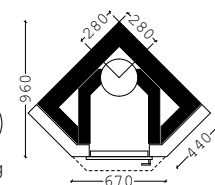
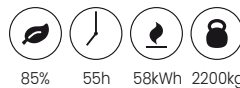

Tuote täyttää CE merkinnän lisäksi 2022 vaadittavan Eco Design direktiivin.

AMANDA

takkaleivinuuni, takka ja leivinuuni samalla puolella, takkaluukku 410 x 410 mm tai 550 x 410 mm, uunimittari leivinuuneihin ja takkaleivinuuneihin: 29 €.



FUNKKIS



ORIGINAL



TRENDI



LEVEYS (MM)
SYVYYS (MM)
KORKEUS (MM)
PAINO (KG)
TULIPESÄ (MM)
LEIVINUUNI, TERÄS. (MM)
LEIVINUUNI VALUR.L. (MM)

HORMI

RAHTILUOKKA

FUNKKIS

ORIGINAL

TRENDI

**LEVEÄ LUUKKU TAKKAAN,
550x410**

**UPOTETUT LUUKUT
410x410, MUSTA**

**UPOTETUT LUUKUT
410x410,
SATIINIKROMI**

alaliittymä

1 070

775

1 900

2 110

410 x 460

400 x 535

400 x 435

1/1

3

4 290 €

4 420 €

4 690 €

+ 200 €

+ 195 €

+ 285 €

päälliittymä

1 070

775

2 050

2 240

410 x 460

400 x 535

400 x 435

150 mm/
160 mm

3

4 480 €

4 610 €

4 880 €

+ 200 €

+ 195 €

+ 285 €

ALALIITYMÄ



91% 54h 56kWh 210kg

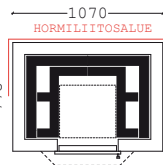

PÄÄLIIITYMÄ

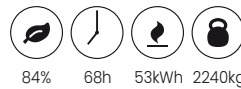

84% 68h 53kWh 2240kg

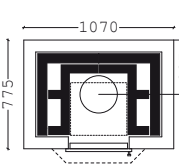

Tuote täyttää CE merkinnän lisäksi 2022 vaadittavan Eco Design direktiivin.

Integroidulla palomuurilla suojaetäisyys taakse 0mm!

AMANDA 180

takkaleivinuuni, takka ja leivinuuni eri puolilla, takkaluukku 410 x 410 mm tai 550 x 410 mm, uunimittari leivinuuneihin ja takkaleivinuuneihin: 29 €.



EDESTÄ FUNKKIS



ORIGINAL



TRENDI



LEVEYS (MM)
SYVYYS (MM)
KORKEUS (MM)
PAINO (KG)
TULIPESÄ (MM)
LEIVINUUNI, TERÄS (MM)
LEIVINUUNI, VALUR.L. (MM)

HORMI

RAHTILUOKKA

FUNKKIS

ORIGINAL

TRENDI

**LEVEÄ LUUKKU
TAKKAAN, 550x410**

**UPOTETUT LUUKUT
410x410, MUSTA**

**UPOTETUT LUUKUT
410x410,
SATIINIKROMI**

alaliittymä

1 070

775

1 900

2 110

410 x 460

400 x 535

400 x 435

400 x 435

400 x 435

1/1

3

4 390 €

4 520 €

4 990 €

+ 200 €

+ 195 €

+ 285 €

päälliittymä

1 070

775

2 050

2 240

410 x 460

400 x 535

400 x 435

400 x 435

400 x 435

150 mm/
160 mm

3

4 580 €

4 710 €

5 180 €

+ 200 €

+ 195 €

+ 285 €

TAKAA FUNKKIS



ORIGINAL



TRENDI



ALALIITYMÄ



91% 54h 56kWh 210kg

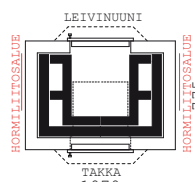

PÄÄLIIITYMÄ

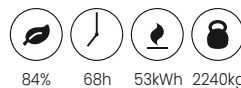

84% 68h 53kWh 2240kg

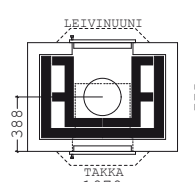

TYTTI

takkaleivinuuni, hormiliitos tulisijan takaa tai sivulta, takkaluukku 410 x 410 mm tai 550 x 410 mm, uunimittari leivinuuneihin ja takkaleivinuuneihin: 29 €



FUNKKIS



ORIGINAL



TRENDI



ALALIITTYMÄ



87% 68h 76kWh 3100kg

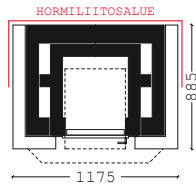

LEVEYS (MM)	1175
SYVYYS (MM)	885
KORKEUS (MM)	2000
PAINO (KG)	3100
TULIPESÄ (MM)	390 x 530
LEIVINUUNI (MM)	470 x 570
HORMI	1/1
RAHTILUOKKA	3
FUNKKIS	4340 €
ORIGINAL	4470 €
TRENDI	4740 €
CLASSIC	4670 €
LEVEÄ LUUKKU TAKKAAN, 550x410	+ 200 €



Tuote täyttää CE merkinnän lisäksi 2022 vaadittavan Eco Design direktiivin.

TYYNE

takkaleivinuuni, hormiliitos tulisijan sivulta, takkaluukku 410 x 410 mm tai 550 x 410 mm, uunimittari leivinuuneihin ja takkaleivinuuneihin: 29 €.



EDESTÄ FUNKKIS



ORIGINAL



TRENDI



LEVEYS (MM)	1175
SYVYYS (MM)	980
KORKEUS (MM)	2000
PAINO (KG)	3500
TULIPESÄ (MM)	390 x 530
LEIVINUUNI (MM)	470 x 570
HORMI	1/1
RAHTILUOKKA	3
FUNKKIS	4490 €
ORIGINAL	4620 €
TRENDI (LAATAT YMPÄRI)	5090 €
CLASSIC	4820 €
LEVEÄ LUUKKU TAKKAAN, 550x410	+ 200 €



Tuote täyttää CE merkinnän lisäksi 2022 vaadittavan Eco Design direktiivin.

TAKAA FUNKKIS



ORIGINAL



TRENDI



ALALIITTYMÄ



87% 68h 76kWh 3500kg

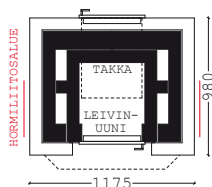

TUULIA OIKEA/VASEN

takkaleivinuuni, hormiliitos tulisijan takaa tai sivulta, takkaluukku 410 x 410 mm, uunimittari leivinuuneihin ja takkaleivinuuneihin: 29 €



FUNKKIS VASEN



ORIGINAL VASEN



TRENDI VASEN



LEVEYS (MM)	975
SYVYYS (MM)	1 075
KORKEUS (MM)	2 050
PAINO (KG)	3 100
TULIPESÄ (MM)	310 x 580
LEIVINUUNI (MM)	470 x 570
HORMI	1/1
RAHTILUOKKA	3
FUNKKIS	4 390 €
ORIGINAL	4 520 €
TRENDI	4 790 €
CLASSIC	4 720 €

ALALIITTYMÄ

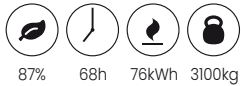

87% 68h 76kWh 3100kg

OIKEA

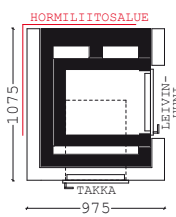

VASEN

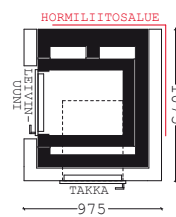

Tuote täyttää CE merkinnän lisäksi 2022 vaadittavan Eco Design direktiivin.

TITTA

kulmatakkaleivinuuni, hormiliitos tulisijan takasivulta, luukku 410 x 410 mm



FUNKKIS



ORIGINAL



TRENDI



KULMA (MM)	910 x 910	päälliittymä	910 x 910
KORKEUS (MM)	1 975		2 200
PAINO (KG)	2 200		2 450
TULIPESÄ (MM)	390 x 580		390 x 580
LEIVINUUNI (MM)	400 x 380		400 x 380
HORMI	1/1		150 mm / 160 mm
RAHTILUOKKA	3		3
FUNKKIS	3 990 €	4 380 €	
ORIGINAL	4 120 €	4 510 €	
TRENDI	4 390 €	4 780 €	
CLASSIC	4 320 €	4 710 €	

ALALIITTYMÄ



85% 55h 58kWh 2200kg

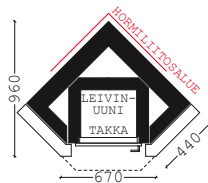

PÄÄLIIITTYMÄ

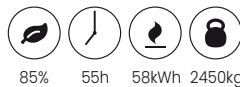

85% 55h 58kWh 2450kg

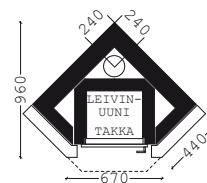

Tuote täyttää CE merkinnän lisäksi 2022 vaadittavan Eco Design direktiivin.

MAIJA

suoran seinän takka lämpiöuunilla, hormiliitos tulisijan takaa, sivulta tai päältä, takkaluukku 330 x 410 mm, lämpiöuunin luukku 410 x 230 mm, lämpiöuuni takan kanssa samalla puolella.



FUNKKIS



TRENDI



LEVEYS (MM)	875	alaliittymä	875	päälliittymä	875
SYVYYS (MM)	580		580		580
KORKEUS (MM)	1 750		1 750		1 900
PAINO (KG)	1 450		1 450		1 510
TULIPESÄ (MM)	300 x 410		300 x 410		300 x 410
LÄMPIÖUUNI (MM)	540 x 410		540 x 410		425 x 410
HORMI	1/2		1/2		150 mm
RAHTILUOKKA	2		2		2
FUNKKIS	3 090 €	3 090 €	3 280 €		
TRENDI	3 490 €	3 490 €	3 680 €		

ALALIITTYMÄ

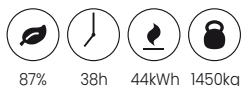

87% 38h 44kWh 1450kg

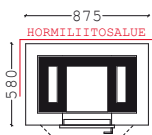

PÄÄLIIITTYMÄ



87% 38h 44kWh 1510kg

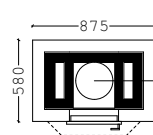

Tuote täyttää CE merkinnän lisäksi 2022 vaadittavan Eco Design direktiivin.

Integroidulla palomuurilla suojaetäisyys taakse 0mm!

MAIJA 180

suoran seinän takka lämpiöuunilla, takkaluukku 330 x 410 mm, lämpiöuunin luukku 410 x 230 mm, lämpiöuuni takan vastakkaisella puolella.



FUNKKIS EDESTÄ



LÄMPIÖUUNI TAKAA



TRENDI EDESTÄ



LÄMPIÖUUNI TAKAA



LEVEYS (MM)	875	875
SYVYYS (MM)	580	580
KORKEUS (MM)	1 750	1 900
PAINO (KG)	1 450	1 510
TULIPESÄ (MM)	300 x 410	300 x 410
LÄMPIÖUUNI (MM)	540 x 410	425 x 410
HORMI	1/2	150 mm
RAHTILUOKKA	2	2
FUNKKIS	3 190 €	3 380 €
TRENDI (LAATAT YMPÄRI)	3 790 €	3 980 €

alaliittymä

875

580

1 750

1 450

300 x 410

540 x 410

1/2

2

3 190 €

3 790 €

pääliittymä

875

580

1 900

1 510

300 x 410

425 x 410

150 mm

2

3 380 €

3 980 €

ALALIITTYMÄ

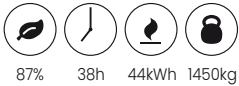

87%

38h

44kWh

1450kg

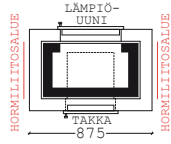

PÄÄLIITTYMÄ

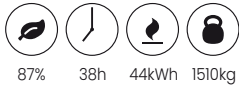

87%

38h

44kWh

1510kg

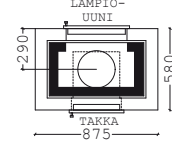

Tuote täyttää CE merkinnän lisäksi 2022 vaadittavan Eco Design direktiivin.

MATILDA

takkalämpöuuni, takkaluukku 410 x 410 mm tai 550 x 410 mm, lämpiöuunin luukku 410x230 mm.



FUNKKIS



ORIGINAL



TRENDI



LEVEYS (MM)	1 070	1 070
SYVYYS (MM)	775	775
KORKEUS (MM)	1 830	1 980
PAINO (KG)	2 100	2 100
TULIPESÄ (MM)	410 x 460	410 x 460
LÄMPIÖUUNI (MM)	400 x 600	400 x 600
HORMI	1/1	150 mm / 160 mm
RAHTILUOKKA	3	3
FUNKKIS	3 840 €	4 030 €
ORIGINAL	3 970 €	4 160 €
TRENDI	4 240 €	4 430 €
LEVEÄ LUUKKU TAKKAAN, 550x410	+ 200 €	+ 200 €

alaliittymä

1 070

775

1 830

2 100

410 x 460

400 x 600

1/1

3

3 840 €

3 970 €

4 240 €

+ 200 €

pääliittymä

1 070

775

1 980

2 100

410 x 460

400 x 600

150 mm / 160 mm

3

4 030 €

4 160 €

4 430 €

+ 200 €

ALALIITTYMÄ



91%

54h

56kWh

2100kg

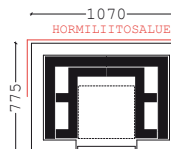

PÄÄLIITTYMÄ

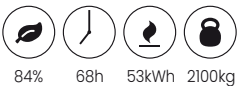

84%

68h

53kWh

2100kg

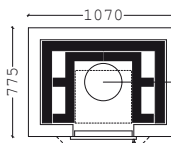

Tuote täyttää CE merkinnän lisäksi 2022 vaadittavan Eco Design direktiivin.

Matilda on lämpiöuuni ja eroaa leivinuunista sillä, ettei itse uunissa polteta puuta. Uuni lämmitetään takkaa polttamalla. Uuni reagoi melko nopeasti takan polttoon, mutta leivinuunin saavuttamiin yli 300 asteen lämpötiloihin ei päästä. Monet ruoat ja erityisesti haudutettavat ruoat valmistuvat Matildassa aivan erinomaisesti.

Integroidulla palomuurilla suojaetäisyys taakse 0mm!

MATILDA 90 OIKEA/VASEN

takkalämpöuuni, takkaluukku 410 x 410 mm tai 550 x 410 mm,
lämpöuunin luukku 410x230 mm.



FUNKKIS OIKEA



ORIGINAL OIKEA



TRENDI OIKEA



ALALIITTYMÄ



PÄÄLIIITTYMÄ



VASEN

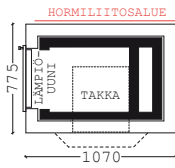

OIKEA

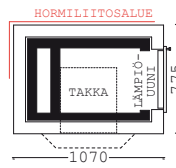

VASEN

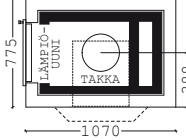

OIKEA

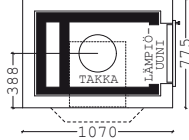

LEVEYS (MM)
SYVYYS (MM)
KORKEUS (MM)
PAINO (KG)
TULIPESÄ (MM)
LÄMPIÖUUNI (MM)

HORMI

RAHTILUOKKA

FUNKKIS

ORIGINAL

TRENDI

**LEVEÄ LUUKKU TAKKAAN,
550x410**

alaliittymä
1070
775
1 900
2 030
400 x 460
450 x 740

1/1

3

3 840 €

3 970 €

4 240 €

+ 200 €

pääliittymä
1070
775
1 980
2 040
400 x 460
450 x 740

150 mm/160
mm

3

4 030 €

4 160 €

4 430 €

+ 200 €

Matilda on lämpöuuni ja eroaa leivinuunista sillä, ettei itse uunissa polteta puuta. Uuni lämmitetään takkaa polttamalla. Uuni reagoi melko nopeasti takan polttoon, mutta leivinuunin saavuttamiin yli 300 asteen lämpötiloihin ei päästä. Monet ruoat ja eritoten haudutettavat ruoat valmistuvat Matildassa aivan erinomaisesti.



Tuote täyttää CE merkinnän lisäksi 2022 vaadittavan Eco Design direktiivin.

Integroidulla palomuurilla suojaetäisyys taakse 0mm!

MATILDA 180

takkalämpöuuni, takkaluukku 410 x 410 mm tai 550 x 410 mm,
lämpöuunin luukku 410x230 mm.



EDESTÄ FUNKKIS



ORIGINAL



TRENDI



TAKAA LEIVINUUNI



LEIVINUUNI



LEIVINUUNI



ALALIITTYMÄ



TIILERI.fi

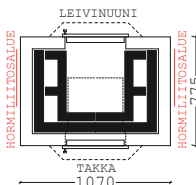

PÄÄLIIITTYMÄ

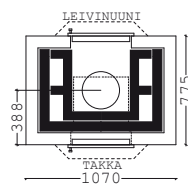

LEVEYS (MM)
SYVYYS (MM)
KORKEUS (MM)
PAINO (KG)
TULIPESÄ (MM)
LÄMPIÖUUNI (MM)

HORMI

RAHTILUOKKA

FUNKKIS

ORIGINAL

TRENDI

**LEVEÄ LUUKKU TAKKAAN,
550x410**

alaliittymä
1 070
775
1 830
2 100
410 x 460
400 x 600

1/1

3

3 990 €

4 120 €

4 590 €

+ 200 €

pääliittymä
1 070
775
1 980
2 100
410 x 460
400 x 600

150 mm/160
mm

3

4 180 €

4 310 €

4 780 €

+ 200 €

Matilda on lämpöuuni ja eroaa leivinuunista sillä, ettei itse uunissa polteta puuta. Uuni lämmitetään takkaa polttamalla. Uuni reagoi melko nopeasti takan polttoon, mutta leivinuunin saavuttamiin yli 300 asteen lämpötiloihin ei päästä. Monet ruoat ja eritoten haudutettavat ruoat valmistuvat Matildassa aivan erinomaisesti.



Tuote täyttää CE merkinnän lisäksi 2022 vaadittavan Eco Design direktiivin.

PIKKU-LYDIA

leivinuuni, hormiliitos tulisijan takaa tai sivulta, uunimittari leivinuuneihin ja takkaleivinuuneihin: 29 €



FUNKKIS



ORIGINAL



TRENDI



LEVEYS (MM)	1175
SYVYYS (MM)	885
KORKEUS (MM)	1620
PAINO (KG)	2 500
LEIVINUUNI (MM)	445 x 570
HORMI	1/1
RAHTILUOKKA	3
FUNKKIS	3 390 €
ORIGINAL	3 520 €
TRENDI	3 790 €
CLASSIC	3 720 €

ALALIITTYMÄ



2500kg

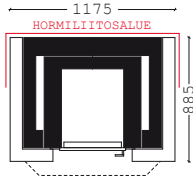

LYDIA

leivinuuni, hormiliitos tulisijan takaa tai sivulta, uunimittari leivinuuneihin ja takkaleivinuuneihin: 29 €



FUNKKIS



ORIGINAL



TRENDI



LEVEYS (MM)	1175
SYVYYS (MM)	1180
KORKEUS (MM)	1620
PAINO (KG)	3 500
LEIVINUUNI (MM)	445 x 860
HORMI	1/1
RAHTILUOKKA	3
FUNKKIS	3 590 €
ORIGINAL	3 720 €
TRENDI	3 990 €
CLASSIC	3 920 €

ALALIITTYMÄ



3500kg

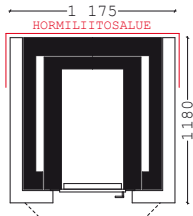

HILLA UUTUUS!

hella teräksisellä tasolla, vaihtoehtona myös keraaminen taso, liedien luukussa on lasi. Muista ilmoittaa hella tilattaessa hormiliitoksen paikka (oikealla tai vasemmalla puolella edestä katsottaessa).

**FUNKKIS****ORIGINAL****TRENDI****ALALIITTYMÄ**

480kg

LEVEYS (MM)	710
SYVYYS (MM)	535
KORKEUS (MM)	900
PAINO (KG)	480
HORMI	1/2 <input checked="" type="checkbox"/>
RAHTILUOKKA	1
FUNKKIS	2 190 €
ORIGINAL	2 320 €
TRENDI	2 390 €
KERAAMINEN TASO	+ 85 €

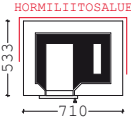
HORMILIITOS OIKEALLA**HORMILIITOS VASEMMALLA**

Tuote täyttää CE merkinnän lisäksi 2022 vaadittavan Eco Design direktiivin.

PIKKU-HENNA PAISTOUUNILLA

hella paistouunilla ja valurautatasolla. Muista ilmoittaa hella tilattaessa hormiliitoksen paikka (oikealla tai vasemmalla puolella edestä katsottaessa).

**FUNKKIS****ORIGINAL****TRENDI****ALALIITTYMÄ**

750kg

Suosittellemme kivitasoa varsinakin vaaleista tiilistä muurattaviin helloihin puhtaanapidon helpottamiseksi.

LEVEYS (MM)	875
SYVYYS (MM)	580
KORKEUS (MM)	920
PAINO (KG)	750
PAISTOUUNI (MM)	270 x 470
HORMI	1/2 <input checked="" type="checkbox"/>
RAHTILUOKKA	1
FUNKKIS	2 490 €
ORIGINAL	2 620 €
TRENDI	2 690 €
KIVITASO (MUSTA)	170 €

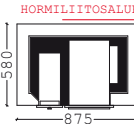
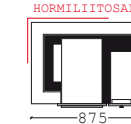
HORMILIITOS OIKEALLA**HORMILIITOS VASEMMALLA**

Tuote täyttää CE merkinnän lisäksi 2022 vaadittavan Eco Design direktiivin.

HELMI

hella teräksisellä tasolla, vaihtoehtona myös keraaminen taso, liedien luukussa ja paistouunissa on lasiluukku. Muista ilmoittaa hella tilattaessa hormiliitoksen paikka (oikealla tai vasemmalla puolella edestä katsottaessa).

**FUNKKIS****ORIGINAL****TRENDI****ALALIITTYMÄ**

850kg

Keraaminen taso on nopea lämpiämään, lisäksi taso on helppo pitää puhtana. Keraamisesta tasosta löydät helposti kuumimman kohdan. Helmi saatavana myös perinteisellä valurautakannella.

LEVEYS (MM)	980
SYVYYS (MM)	680
KORKEUS (MM)	920
PAINO (KG)	850
TULIPESÄ (MM)	450 x 180
HORMI	1/2 <input checked="" type="checkbox"/>
RAHTILUOKKA	1
FUNKKIS	2 690 €
ORIGINAL	2 820 €
TRENDI	2 890 €
KERAAMINEN TASO	+ 85 €

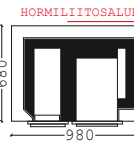
HORMILIITOS OIKEALLA**HORMILIITOS VASEMMALLA**

Tuote täyttää CE merkinnän lisäksi 2022 vaadittavan Eco Design direktiivin.

HEIDI UUTUUS!

hellataikka teräksisellä tasolla, vaihtoehtona myös keraaminen taso, liedien luukussa on lasiluukku.

**FUNKKIS****ORIGINAL****TRENDI****ALALIITTYMÄ**

450kg

LEVEYS (MM)	710
SYVYYS (MM)	530
KORKEUS (MM)	900
PAINO (KG)	450
TULIPESÄ (MM)	368x210
HORMI	1/2 <input checked="" type="checkbox"/>
RAHTILUOKKA	1
FUNKKIS	2 390 €
ORIGINAL	2 520 €
TRENDI	2 590 €
KERAAMINEN TASO	+ 85 €

ALALIITTYMÄ

Tuote täyttää CE merkinnän lisäksi 2022 vaadittavan Eco Design direktiivin.

HILMA

saatavana modernilla teräsluukulla, jossa lieden luukussa on lasi.
Hormiliitos takana keskellä.

FUNKKIS



ORIGINAL



ALALIITTYMÄ



350kg

Siro, varaava ja tehokas hella tiloihin joissa tarvitaan nopeasti lämpöä.

LEVEYS (MM)	545
SYVYYS (MM)	595
KORKEUS (MM)	890
PAINO (KG)	350
TULIPESÄ (MM)	215 x 290
HORMI	1/2
RAHTILUOKKA	1
FUNKKIS	990 €
ORIGINAL	1120 €

HORMILIITOS KESKELLÄ

Liitoskorkeus 370 – 530 mm

HORMILIITOSALUE

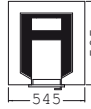

HEMMO

saatavana perinteisillä valurautaluukuilla tai moderneilla teräsluukuilla, jossa lieden luukussa on lasi.
Muista ilmoittaa helloja tilattaessa hormiliitoksen paikka (oikealla tai vasemmalla puolella edestä katsottaessa).

FUNKKIS



ORIGINAL



TRENDI



ALALIITTYMÄ



1300kg

Suosittelemme kivitasoa varsinkin vaaleista tiilistä muurattaviin helloihin puhtaana-
pidon helpottamiseksi.

LEVEYS (MM)	1240
SYVYYS (MM)	740
KORKEUS (MM)	920
PAINO (KG)	1300
LEIVINUUNI (MM)	435 x 585
HORMI	1/1
RAHTILUOKKA	2
FUNKKIS	2 840 €
ORIGINAL	2 970 €
TRENDI	3 040 €
MODERNIT TERÄSLUUKUT	250 €
KIVITASO (MUSTA)	220 €

HORMILIITOS OIKEALLA

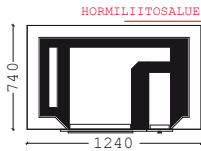

HORMILIITOS VASEMMALLA

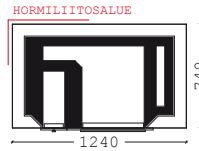

Tuote täyttää CE merkinnän lisäksi 2022 vaadittavan Eco Design direktiivin.

TIILERI TAKKAVARAAJA - LISÄHYÖTYÄ TULISIJASTASI



Voidaan käyttää vesikiertoisen lämmitys-järjestelmän lisänä, tai vaihtoehtoisesti käyttöveden lämmittämiseen. Voidaan asentaa kaikkiin Tiilerin alaliitosmalleihin (pois lukien mallit Venla Air, Wilma Air, Veeti, Veronika, Sara, Maija, ja Matilda). Toimitukseen sisältyy ainoastaan takkavaraja tulisijan sisälle. Takkavarajaan mitat määräytyvät tulisijan mittojen mukaan.

HINTA | **1650 €**

PUUTILA

FUNKKIS



LEVEYS (MM)	405
SYVYYS (MM)	450
KORKEUS (MM)	1600-2050
RAHTILUOKKA	1
HINTA	390 €

Puutilassa hiilikaakeli.
Saatavana tulisijan korkeuden mukaan (max. 2050 mm)

TIETOA GRILLIPAKETEISTA

Grillipaketit sisältävät: valmiiksi sahatut ja numeroidut tiilet, laastit, tarkat pystytysohjeet, valupesän ja ruostumattoman grilliritilän sekä tuhka-laatikon. Turo sisältää myös pohjalaatan (ei Maxi-versioissa). **Grilleissä vakiona punainen tiili ja Ropis laasti. Jäkälä tiili ja harmaa laasti +85€.**

TURO

PUNAINEN



JÄKÄLÄ



PIENI SUOJAKANSI

LEVEYS (MM)	670 (615)
SYVYYS (MM)	670 (615)
HINTA	99 €



LEVEYS (MM)	580
SYVYYS (MM)	580
KORKEUS (MM)	n. 980
GRILLAUSALA MM (LXS)	340 x 400
PAINO (KG)	n. 430
RAHTILUOKKA	G1
PUNAINEN	590 €
JÄKÄLÄ	675 €

TURO MAXI

PUNAINEN



JÄKÄLÄ



ISO SUOJAKANSI

LEVEYS (MM)	1150 (1095)
SYVYYS (MM)	670 (615)
HINTA	119 €



LEVEYS (MM)	880
SYVYYS (MM)	580
KORKEUS (MM)	n. 980
GRILLAUSALA MM (LXS)	640 x 400
PAINO (KG)	n. 480
RAHTILUOKKA	G1
PUNAINEN	840 €
JÄKÄLÄ	925 €

MATTI

PUNAINEN



JÄKÄLÄ



ISO SUOJAKANSI

LEVEYS (MM)	1150 (1095)
SYVYYS (MM)	670 (615)
HINTA	119 €



LEVEYS (MM)	1035
SYVYYS (MM)	580
TASON KORKEUS (MM)	n. 780
PAINO (KG)	n. 680
GRILLAUSALA MM (LXS)	340 x 400
PIIPUN KORKEUS	n. 1500
TASON PÄÄLTÄ	mm
RAHTILUOKKA	G2
PUNAINEN	1140 €
JÄKÄLÄ	1225 €

MATTI MAXI

PUNAINEN



JÄKÄLÄ



MAXI SUOJAKANSI

LEVEYS (MM)	1485 (1430)
SYVYYS (MM)	670 (615)
HINTA	149 €



LEVEYS (MM)	1335
SYVYYS (MM)	580
TASON KORKEUS (MM)	n. 780
PAINO (KG)	730
GRILLAUSALA MM (LXS)	640 x 400
PIIPUN KORKEUS	n. 1500
TASON PÄÄLTÄ	mm
RAHTILUOKKA	G2
PUNAINEN	1390 €
JÄKÄLÄ	1475 €

TEPPO

PUNAINEN



JÄKÄLÄ



LEVEYS (MM)	1375
SYVYYS (MM)	580
TASON KORKEUS (MM)	n. 780
PAINO (KG)	n. 980
GRILLAUSALA MM (LXS)	340 x 400
PIIPUN KORK. TASON PÄÄLTÄ	n. 1200 mm
RAHTILUOKKA	G2
PUNAINEN	1140 €
JÄKÄLÄ	1225 €

TEPPO MAXI

PUNAINEN



JÄKÄLÄ



KAKSIOSAINEN SUOJAKANSI

HINTA | 189 €

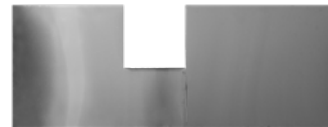
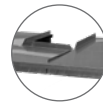

LEVEYS (MM)	1375
SYVYYS (MM)	580
TASON KORKEUS (MM)	n. 780
PAINO (KG)	n. 980
GRILLAUSALA MM (LXS)	340 x 400
PIIPUN KORK. TASON PÄÄLTÄ	n. 1200 mm
RAHTILUOKKA	G2
PUNAINEN	1390 €
JÄKÄLÄ	1475 €

LOUISIANA GRILLI BLACK SERIES

UUTUUS!



LEVEYS (MM)	860
SYVYYS (MM)	585
KORKEUS (MM)	n. 1020
PAINO (KG)	480
GRILLAUSALA (MM, LXS)	640 x 400
RAHTILUOKKA	G1
HINTA	790 €

TENNESSEE, GRILLI PIZZAUNILLA BLACK SERIES

UUTUUS!



LEVEYS (MM)	1455
SYVYYS (MM)	585
KORKEUS (MM)	n. 1020
PAINO (KG)	830
GRILLAUSALA (MM, LXS)	640 x 400
RAHTILUOKKA	G2
PIZZAUNI (MM)	430x430
HINTA	1180 €

VIRGINIA PIZZAUNI BLACK SERIES

UUTUUS!



LEVEYS (MM)	585
SYVYYS (MM)	585
KORKEUS (MM)	1003
PIZZAUNI (MM)	430x430
PAINO (KG)	350
RAHTILUOKKA	G1
HINTA	490 €

OKLAHOMA BLACK SERIES

UUTUUS!



LEVEYS (MM)	545
SYVYYS (MM)	595
KORKEUS (MM)	890
PAINO (KG)	350
TULIPESÄ (MM)	215 x 290
HORMI	1/2
RAHTILUOKKA	1
HINTA	990 €

TIILERI ETNA VALURAUTAKAMIINA



LEVEYS (MM)	536
SYVYYS (MM)	413
KORKEUS (MM)	557
PAINO (KG)	79
NIMELLISTEHO MIN. (KW)	5
HINTA	790 €

Väri: Musta Materiaali: Valurauta
Hormiliitántä päältä ja takaa, Ø 130 mm

TIILERI TORREVIEJA VALURAUTAKAMIINA



LEVEYS (MM)	578
SYVYYS (MM)	490
KORKEUS (MM)	630
PAINO (KG)	118
LÄMMÖNANTOTEHO MIN. (KW)	7
LÄMMÖNANTOTEHO MAX. (KW)	11
HINTA	1190 €

Väri: Musta Materiaali: Valurauta
Hormiliitántä päältä, Ø 150 mm

TIILERI MONDA KIERTOILMATAKKA



LEVEYS (MM)	526
SYVYYS (MM)	406
KORKEUS (MM)	976
PAINO (KG)	103
LÄMMÖNANTOTEHO MIN. (KW)	5,5
LÄMMÖNANTOTEHO MAX. (KW)	10,5
HINTA, MUSTA	1290 €

Väri: Musta
Hormiliitántä päältä ja takaa, Ø 150 mm, suojaetäisyys ylös 500 mm, taakse ja sivuille 200 mm

TIILERI ALICANTE KIERTOILMATAKKA



LEVEYS (MM)	528
SYVYYS (MM)	422
KORKEUS (MM)	1 086
PAINO (KG)	108
LÄMMÖNANTOTEHO MIN. (KW)	5,5
LÄMMÖNANTOTEHO MAX. (KW)	10,5
HINTA, MUSTA	1590 €

Väri: Musta
Hormiliitántä päältä ja takaa, Ø 150 mm, suojaetäisyys ylös 500 mm, taakse ja sivuille 200 mm

TIILERI GRANADA KIERTOILMATAKKA



LEVEYS (MM)	452
SYVYYS (MM)	452
KORKEUS (MM)	1 308
PAINO (KG)	160
LÄMMÖNANTOTEHO MIN. (KW)	5,5
LÄMMÖNANTOTEHO MAX. (KW)	10
HINTA, MUSTA	2 090 €

Väri: Musta Hormiliitántä päältä ja takaa, Ø 150 mm, suojaetäisyys ylös 500 mm, taakse 200 mmm, sivuille teräskuoresta 200 mm, lasiluukusta 1000 mm

TIILERI PALMA KIERTOILMATAKKA



LEVEYS (MM)	521
SYVYYS (MM)	438
KORKEUS (MM)	1224
PAINO (KG)	140
LÄMMÖNANTOTEHO MIN. (KW)	5
LÄMMÖNANTOTEHO MAX. (KW)	10
HINTA, MUSTA	2 190 €

Väri: Musta Hormiliitántä päältä ja takaa, Ø 150 mm, suojaetäisyys ylös 500 mm, taakse 200 mm ja sivuille 1000 mm

TIILERI SALAMANCA KIERTOILMATAKKA



LEVEYS (MM)	530
SYVYYS (MM)	475
KORKEUS (MM)	1 137
PAINO (KG)	150
LÄMMÖNANTOTEHO MIN. (KW)	8
LÄMMÖNANTOTEHO MAX. (KW)	14
HINTA, MUSTA	2 090 €

Väri: Musta Hormiliitántä päältä ja takaa, Ø 150 mm, suojaetäisyys ylös 500 mm, taakse ja sivuille 200 mm

TIILERI LEÓN KIERTOILMATAKKA



LEVEYS (MM)	522
SYVYYS (MM)	522
KORKEUS (MM)	1 501
PAINO (KG)	186
LÄMMÖNANTOTEHO MIN. (KW)	6
LÄMMÖNANTOTEHO MAX. (KW)	12
HINTA, MUSTA	2 590 €

Väri: Musta Hormiliitántä päältä ja takaa, Ø 150 mm, suojaetäisyys ylös 500 mm, taakse ja sivulle 200 mm

HETA SCAN-LINE 7D



LEVEYS (MM)	462
SYVYYS (MM)	415
KORKEUS (MM)	1 063
PAINO (KG)	102
LÄMMÖNANTOTEHO MIN. (KW)	2
LÄMMÖNANTOTEHO MAX. (KW)	6
HINTA	1 850 €

Väri: Musta Hormiliitántä päältä ja takaa, Ø 150 mm, suojaetäisyys taakse ja sivuille 100 mm

Made in Denmark 

HETA SCAN-LINE 8



LEVEYS (MM)	445
SYVYYS (MM)	445
KORKEUS (MM)	1 011
PAINO (KG)	126
LÄMMÖNANTOTEHO MIN. (KW)	2
LÄMMÖNANTOTEHO MAX. (KW)	8
HINTA, MUSTA	2 170 €

Väri: Musta Hormiliitántä päältä ja takaa, Ø 150 mm, suojaetäisyys taakse 120 mm ja sivuille 350 mm

Made in Denmark 

HETA SCAN-LINE 820B PAISTOUUNILLA



LEVEYS (MM)	548
SYVYYS (MM)	440
KORKEUS (MM)	1 325
PAINO (KG)	165
LÄMMÖNANTOTEHO MIN. (KW)	2
LÄMMÖNANTOTEHO MAX. (KW)	8
HINTA	3 490 €

Väri: Musta Paistouuni Hormiliitántä päältä ja takaa, Ø 150 mm, suojaetäisyys taakse 125 mm ja sivuille 300 mm

Made in Denmark 

HETA SCAN-LINE 850



LEVEYS (MM)	560
SYVYYS (MM)	445
KORKEUS (MM)	1 067
PAINO (KG)	122
LÄMMÖNANTOTEHO MIN. (KW)	3
LÄMMÖNANTOTEHO MAX. (KW)	11
HINTA	4 100 €

Väri: Valkoinen Hormiliitántä päältä ja takaa, Ø 150 mm, suojaetäisyys taakse 125 mm ja sivuille 300 mm

Made in Denmark 

HETA SCAN-LINE 800



LEVEYS (MM)	560
SYVYYS (MM)	445
KORKEUS (MM)	1 075
PAINO (KG)	126
LÄMMÖNANTOTEHO MIN. (KW)	2
LÄMMÖNANTOTEHO MAX. (KW)	8
HINTA	3 810 €

Väri: Vuolukivi Hormiliitántä päältä ja takaa, Ø 150 mm, suojaetäisyys taakse 125 mm ja sivuille 300 mm

Made in Denmark 

HETA SCAN-LINE 830XL-B PAISTOUUNILLA



LEVEYS (MM)	548
SYVYYS (MM)	440
KORKEUS (MM)	1 639
PAINO (KG)	190
LÄMMÖNANTOTEHO MIN. (KW)	3
LÄMMÖNANTOTEHO MAX. (KW)	11
HINTA	4 010 €

Väri: Musta Paistouuni Hormiliitántä päältä ja takaa, Ø 150 mm, suojaetäisyys taakse 125 mm ja sivuille 300 mm

Made in Denmark 

HETA SCAN-LINE 900 GLASS DOOR EDITION



LEVEYS (MM)	515
SYVYYS (MM)	421
KORKEUS (MM)	1 191
PAINO (KG)	147
LÄMMÖNANTOTEHO MIN. (KW)	4
LÄMMÖNANTOTEHO MAX. (KW)	10
HINTA	3 390 €

Väri: Musta Hormiliitántä päältä ja takaa, Ø 150 mm, suojaetäisyys taakse 175 mm ja sivuille 350 mm

Made in Denmark 

HETA SCAN-LINE 900B BLACKWOOD EDITION



LEVEYS (MM)	515
SYVYYS (MM)	421
KORKEUS (MM)	1 511
PAINO (KG)	243
LÄMMÖNANTOTEHO MIN. (KW)	4
LÄMMÖNANTOTEHO MAX. (KW)	10
HINTA	5 270 €

Väri: Blackwood Paistouuni Hormiliitántä päältä ja takaa, Ø 150 mm, suojaetäisyys taakse 175 mm ja sivuille 350 mm

Made in Denmark 

TULISIJOJEN MITAT

Johtuen erilaisista tulisijojen pintamateriaaleista ja siitä, että ne asennetaan käsityönä, saattaa tulisijojen todelliset mitat poiketa esitteessä annetuista mitoista +/- 40mm. Hinnaston kaikki mitat ovat ns. pohjämittoja kuoritiilien pinnasta, hyllytiilet / koristetiilet tulevat näiden mittojen lisäksi.

HORMILIIKOKSEN MITOITUS

Normaaleissa tulisijamalleissa (ei pääliliittymämallit) hormiliitos on tulisijan alaosassa takana tai sivulla. Hormiaukon alareuna on lattiapinnasta n. 70mm (pois lukien Sara, Victoria, ja Veronika joissa korkeus n. 150mm). Hormiaukon korkeus 3 tiilikerrosta (n. 220 mm). Hormiaukon leveys määräytyy hormikoon mukaan.

Tulisijan hormiaukko tehdään muuraustyön yhteydessä.

Pääliliittymämalleissa on käytettävä teräs- tai harkkohormia. Harkkohormin kanssa on käytettävä mallista riippuen 1-2 vahvikekantta. Osa malleista on perusmallejaan korkeampia. Malleissa on vakiona liitántäholkki 150 mm tai 175 mm teräspiipulle. Tarkista hinnastosta mallikohtainen hormikoko.

Tiileri tulisijan lämpötilaluokka on T400 tai suurempi.

HUOMIOITAVA ENNEN TILAUSTA

TULISIJAN SIOITTAMINEN

Tiileri -tulisijat ovat suunniteltu muurattaviksi joko palomuuriseinää vasten, keskelle tilaa tai palava-aineista seinärakennetta vasten tietyin ehdoin. Osassa Tiileri -tulisijoissa takaosan kuoritiiliverhoilu sisältyy vakioitoimitukseen, osassa ei. Varmista tulisijan taustan verhoilu Tiilerin myynnistä, riippuen tulisijamallista! Kaikki Tiileri -tulisijamallit ovat saatavissa taustaverhoiluina ja voidaan sijoittaa min. 50 mm suojaetäisyydellä palava-aineisesta seinärakenteesta. Integroidulla palomuurilla tulisija voidaan muurata seinärakennetta vasten 0 mm suojaetäisyydellä (lisävaruste).

Tiileri -tulisijat valmistetaan korkean tiheyden omaavista, kestävästä tiilistä, jonka vuoksi Tiileri -tulisijat painavat jopa 3500 kg. Varmista rakennuksen lattiarakenteiden kantavuus ennen tulisijan muuraamista. Lisäksi, tulisijan perustusten tulee olla kosteuseristetyt. Hormiliitosalue on määritelty erikseen jokaiselle tulisijalle. Huolehdi jo tilausvaiheessa siitä, että tulisija voidaan liittää hormiin oikein. Mikäli hormia ei ole, eikä hormille ole varattu omaa perustusta, voi pääliliittymä olla ainoa vaihtoehto. Muista siis selvittää hormiasiat kuntoon ennen tulisijan tilaamista. Vanhoihin hormoneihin liitettäessä on muurarin tai nuohoojan varmistettava hormin kunto, veto-ominaisuudet sekä hormiliitännä.

SUOJAETÄISYYDET

Paloturvallisuuden vuoksi kaikkia tulisijoja koskevat suojaetäisyydet on huomioitava ennen tulisijan tilaamista. Muurattujen tulisijojen suojaetäisyyksiä ovat: tulisijan kuorellisen osan pinnasta palavaan materiaaliin 50 mm vaakaan ja 150 mm ylös. Kuorettoman osan osalta (palomuuria vasten olevat osat) 150 mm vaakaan, 150 mm ylös ja lisäksi 50 mm alas. Valurautaisen hellatason suojaetäisyys ylös 1000 mm ja vaakaan 500 mm. Lattialla tulipesän luukun edessä tulee olla palamatonta materiaalia niin, että se on vähintään 100 mm sivusuunnassa ohi luukun reunoista ja vähintään 400 mm eteenpäin luukkuun nähden. Palo-muurin taakse on jätettävä tuulettuva ilmapäli. Varmista suoja-etäisyydet paikallisilta palo-/rakennus-viranomaisilta. Varmista myös mallikohtaiset erot.

Tulisijan muurauksessa on noudatettava Suomen Rakentamismääräyskokoelman, osa E8 Muuratut tulisijat, ohjeita ja määräyksiä. Käytä aina alan ammattilaista muuraustyössä!

Pelkät rakenteelliset suojaetäisyydet eivät riitä, koska tulisijassa on aina vaarallisen kuumia pintoja. Muista erityisesti, että nykyisten lasiluukkujen säteilylämpö on erittäin korkea. Esim. lapsille kuuma lasiluukku on erittäin vaarallinen. Varoita lapsia asiasta ja huolehdi siitä, etteivät lapset vahingossakaan mene liian lähelle tulisijaa. Samoin huonekalujen tekstiilit ovat usein erittäin paloarkoja, joten älä laita huonekaluja ja muuta helposti syttyvää liian lähelle tulisijaa.

TOIMITUSSISÄLTÖ

Tiileri-tulisija on pakattu kuormalavoille ja toimitukseen sisältyvät; kuori- ja sydäntiilet sahattuina ja kerroksittain numeroituina, tulenkestävät kannet ja ylityspalkit, muuraukseen tarvittavat laastit, valurautaosat, tulisijaeristeet sekä käyttö- ja muurausohjeet. Paketti ei sisällä muuraustyötä eikä mitoitusta. Tulisijaa hankittaessa on huomioitava muurattujen tulisijojen suojaetäisyydet ja muut tulisijaa koskevat määräykset.

Valmistuslaitosten hinnat vapaasti tehtaalla Tarvasjoki, Seppälän Tiili Oy. Hinnastossa esitettyihin tulisijoihin voidaan hinnaston painatuksen jälkeen tehdä teknisiä muutoksia, joihin valmistaja pidättää itselleen oikeudet. Mallikuvat ovat viitteellisiä.

HINNAT VOIMASSA TOISTAISEKSI, PIDÄTÄMME OIKEUDEN MUUTOKSIIN.

TAKUUEHDOT

Seppälän Tiili Oy:n valmistamien Tiileri-tulisijojen takuu-aika on 5 vuotta kattaen Tiilerin valmistamien osien raaka-aine- ja valmistusvirheet. Takuu ei kata poltetulle tiilille ominaisia väri vaihteluita ja kokovaihteluita eikä vähäisiä halkeamia, jotka eivät vaikuta tulisijan turvallisuuteen ja toimintaan. Takuu ei kata normaalista kulumisesta tai käyttövirheistä aiheutuneita vahinkoja. Asennustyön/muuraustyön virheistä ja virheiden aiheuttamista vahingoista vastaa työn suorittaja.

Tiileri-tulisijojen toiminnallinen takuu on 5 vuotta, mikäli tulisija on muurattu oikein tulisijatoimituksessa olevien ohjeiden mukaisesti. Toimintatakuu ei vastaa asennus-, muurauksen- eikä käyttövirheistä. Toiminnallisen takuun ehtona on, että savuhormi johon tulisija on liitetty, täyttää Seppälän Tiili Oy:n asettamat vaatimukset. Huone-tilan alipaineen aiheuttamista toiminnallisista ongelmista takuu ei vastaa.

Takuu-aika alkaa toimituspäivästä.

TIILERI VARAAVA TIILIHARKKOHORMI T600



ALALIITOS	1-hormi 1 x Ø180mm n. 300	Tupla-hormi 2 x Ø180mm n. 500	Tripla-hormi 3 x Ø180mm n. 700	AIR-HORMI -lisä KORVAUSILMA TAKKAAN
PAINO KG / M				
KOKO (MM)	435x435	435x730	435x1020	
3000 MM	649 €	1 125 €	1 565 €	+980 €
3500 MM	706 €	1 214 €	1 695 €	
4000 MM	759 €	1 303 €	1 821 €	+1130 €
4500 MM	806 €	1 397 €	1 952 €	
5000 MM	863 €	1 491 €	2 083 €	+1280 €
5500 MM	916 €	1 586 €	2 219 €	
6000 MM	968 €	1 675 €	2 344 €	+1440 €
6500 MM	1 020 €	1 764 €	2 475 €	
7000 MM	1 078 €	1 858 €	2 606 €	+1590 €
7500 MM	1 125 €	1 952 €	2 737 €	
8000 MM	1 183 €	2 046 €	2 862 €	+1740 €
8500 MM	1 235 €	2 130 €	2 993 €	
9000 MM	1 287 €	2 224 €	3 124 €	+1890 €
9500 MM	1 345 €	2 318 €	3 255 €	
10000 MM	1 402 €	2 412 €	3 386 €	+2050 €
10500 MM	1 450 €	2 496 €	3 511 €	
11000 MM	1 502 €	2 590 €	3 642 €	
11500 MM	1 559 €	2 685 €	3 773 €	
12000 MM	1 607 €	2 768 €	3 909 €	

RAHTI	1-hormi	2-hormia	3-hormia
3,0 m – 6,0 m	220 €	260 €	290 €
6,5 m – 12,0 m	270 €	310 €	340 €

Tulisijatoimituksen yhteydessä alennus hormipaketin rahdista 50 €
Lisäksi rahtihintoihin tulee kierrätys ja pakkausmaksu 30 €

LISÄVARUSTEET			
NOKILUUKKU, SATIINKROMI	16 €	32 €	47 €
LISÄSAVUPELTI/KPL	153 €		
PIIPUNHATTU	175 €	285 €	325 €
VÄLIPOHJAN LÄPIVIENTI-	45 €	70 €	90 €
ERISTESARJA 120 MM			

Piipunhatun väri on musta.

PAKETTI SISÄLTÄÄ

Muototiilet, piippulaastin (n. 2,5 – 3,0 m sisätiloihin), muurauslaastin, mustan valurautaisen nuohousluukun, RST savupellin, läpivientien tiivistysteipit, läpivientien palovillat ja tiilitasoitteen kylmätilaan.

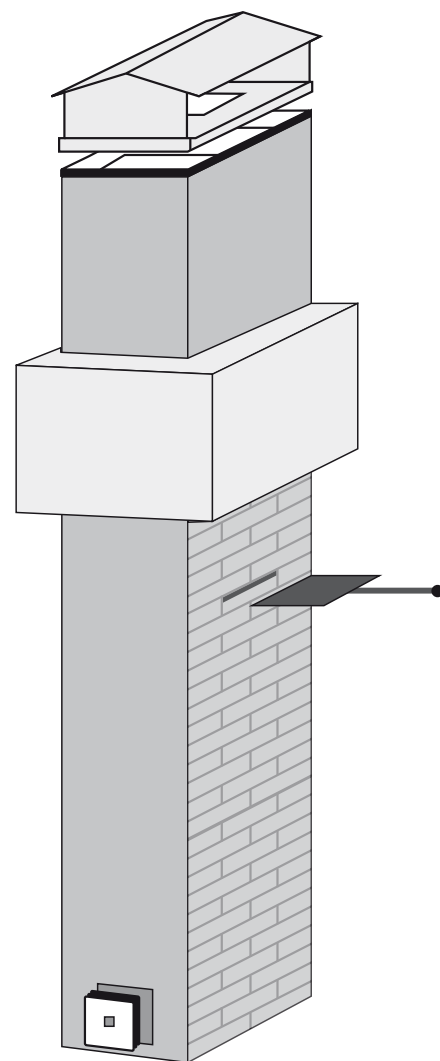

Kuva on viitteellinen.

TIILERI TIILIHARKKOHORMI T600

- lisää varaavaa massaa
- pyöreä savukanava
Suojaetäisyys yläpohjan läpiviennissä 120 mm kun yläpohjaneriste paksuus on yli 300 mm. Suojaetäisyys palava-aineiseen seinään 50 mm kun ilmarako on tuulettuva.

1-HORMI

TUPLA-HORMI

TRIPLA-HORMI

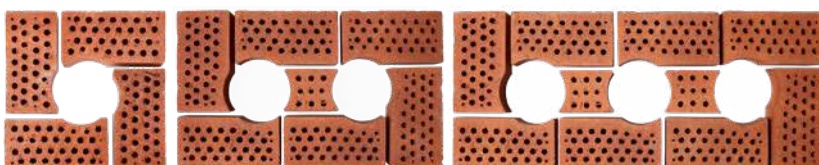

TIILERI TERÄSHORMI PRIME T600 JA UNIQUE T600

PRIME: suojaetäisyys 110 mm (eriste max 800 mm)

UNIQUE: suojaetäisyys 40 mm (eriste max 800 mm)

MODUULIT (1170, 540)	Pituus mm	PRIME Ø150/ 238 mm	PRIME Ø175/ 265 mm	UNIQUE Ø150/ 238 mm	UNIQUE Ø175/ 290 mm
2 PITKÄÄ	2490	1 379 €	1 449 €	1 466 €	1 560 €
2 PITKÄÄ / 1 LYHYT	3030	1 525 €	1 613 €	1 648 €	1 736 €
3 PITKÄÄ	3660	1 578 €	1 672 €	1 712 €	1 829 €
3 PITKÄÄ / 1 LYHYT	4200	1 729 €	1 829 €	1 893 €	2 034 €
4 PITKÄÄ	4830	1 783 €	1 888 €	1 963 €	2 103 €
4 PITKÄÄ / 1 LYHYT	5370	1 928 €	2 051 €	2 145 €	2 302 €
5 PITKÄÄ	6000	1 982 €	2 110 €	2 209 €	2 378 €
5 PITKÄÄ / 1 LYHYT	6540	2 127 €	2 273 €	2 390 €	2 577 €
6 PITKÄÄ	7170	2 179 €	2 332 €	2 454 €	2 647 €
6 PITKÄÄ / 1 LYHYT	7710	2 332 €	2 496 €	2 636 €	2 846 €
RAHTI / PAKETTI		135 €	135 €	135 €	135 €

Rahti sisältää pakkaus- ja kierrätysmaksun

11 vakiovärillä ja savupellillä pitkä 1170 mm 05 suoramoduuli pitkä 1170 mm

PIIPPUPAKETIN SISÄLTÄMÄT OSAT:

- 60P** liitospaketti takkaan,
- 09** kiinnityspanta (ruuviliitos)
- 11** vakiovärillä ja savupellillä pitkä 1170 mm
- 05** suoramoduuli pitkä 1170 mm
- 02** suoramoduuli lyhyt 540 mm
- 25 L** peitelevy 0°- 34°
- 85 L** höyrysulkutiiviste ja aluskatetiiviste
- 35 AL** yläpohjan läpivientieriste / alumiinipelti holkki
- 67 P** peltinen läpivientisarja etäisyys harjasta 245 mm - 1350 mm piipun keskelle, sis. yhden jatkoniskalevyn 67 J ja kiinnitystarvikkeet (ruuvit ja liimamassa)
- 15** sadesuoja ja päatekappale

MUUTOKSET

2-kerroksisen talon välipohjan läpivientipaketti (sis. lisäeriste / holkki + peitelevyt)

+210 €

2-kerroksisen talon välipohjaan peitelevyt 2 kpl (ei lisäeristettä / holkkia) **+87 €**

Jatkoniskalevy (950 mm hyötötypuus) **+76 €**

Läpiviennin päatekappale lappeelle (ei sovellu konesauma- eikä classic-katoille)

+147 €

Konesaumakaton ja classic-katon peltisen läpivientisarjan asennuskiskot pituus 1000 mm, 4 kpl **+43 €**

Pyramiditiiviste paketti: pyramidi tiiviste, päatekappale ja sadesuoja (ei sis.)

peltistä läpivientisarjaa) **-200 €**

Classic 10 pellityssarja (0°-20° tai 10°-40°): **+293 €**

VÄRIT PELLITYSSARJOILLE:

Musta RR33, Tumma harmaa RR23, Ruskea RR32, Punainen RR29 ja Tiilenpunainen RR750

VAKIOVÄRIT SISÄLLÄ:

Valkoinen kiiltävä / matta, vaalea harmaa matta, tumma harmaa matta, musta matta, RST harjattu

Paketti sisältää yhden värillisen savupeltimoduulin 1170 mm, muista värillisistä moduuleista lisähinta **41 €**/moduuli (erikoisvärit **123 €**/moduuli)

Rahti **135 €** / paketti, sisältäen pakkaus ja kierrätysmaksun (pientoimitus **50 €** / nouto Kauhavalta **35 €**)

Teräshormin voi asentaa tulisijan päältä lähteväksi ilman vahvikekantta.

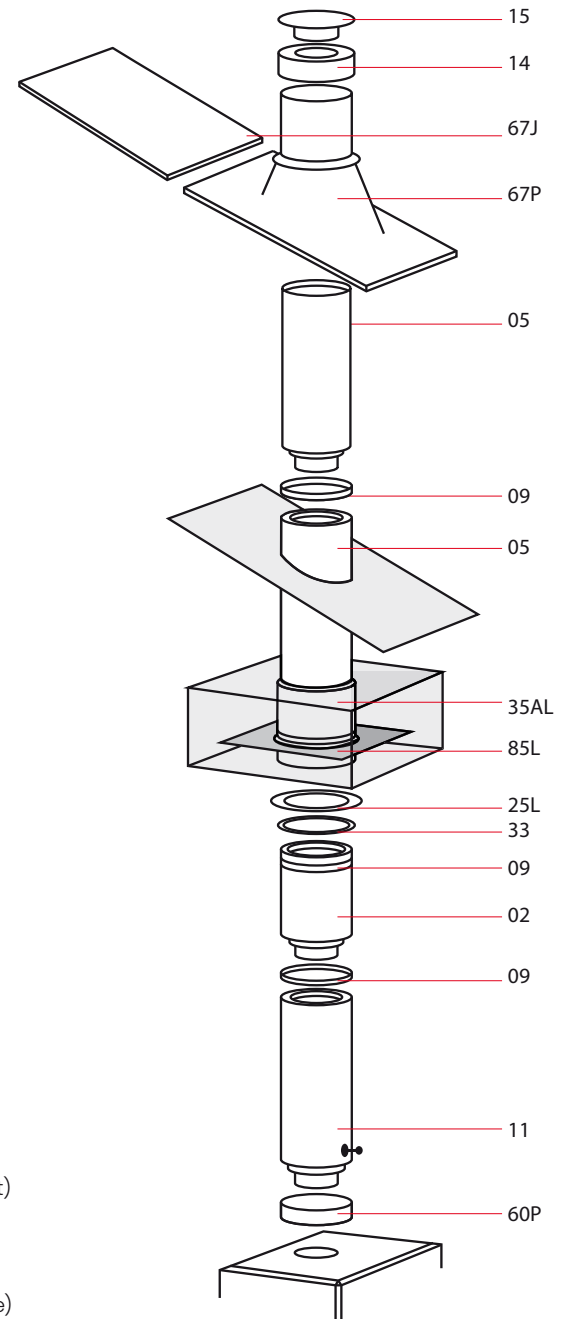

Kuva on viitteellinen.

TILATTAESSA TARVITTAVAT TIEDOT:

- Sisäpiipun väri ja pinta
- Mitta takan päältä sisäkattoon
- Sisäkaton kaltevuus, jos on jyrkempi kuin 40°
- Katon materiaali ja pellityssarjan väri
- Vesikaton kaltevuus 10°- 40° (huopa 0°-10° tai 10°-40°)
- Piipun etäisyys harjasta

PITUUS (MM)	PAINO N. 96 kg/M ø150 / ø180	päälliitos		alaliitos	
		ø 150mm 350x350	ø 180mm 380x380	ø 150mm 350x350	ø 180mm 380x380
3000	310 / 330	668	677	715	723
3250	330 / 350	696	704	742	751
3500	360 / 380	722	732	769	779
3750	380 / 400	749	760	795	806
4000	410 / 430	830	841	876	888
4250	430 / 450	856	869	904	915
4500	460 / 480	884	896	930	942
4750	480 / 500	911	924	957	971
5000	510 / 530	937	951	984	998
5250	530 / 560	964	979	1011	1025
5500	560 / 590	991	1006	1038	1053
5750	580 / 610	1051	1066	1097	1113
6000	610 / 640	1077	1094	1124	1141
6250	630 / 660	1172	1190	1220	1237
6500	660 / 690	1200	1218	1246	1265
6750	680 / 710	1227	1246	1273	1292
7000	710 / 740	1253	1273	1300	1319
7250	730 / 760	1281	1300	1327	1348
7500	760 / 790	1307	1328	1354	1375
7750	780 / 820	1334	1356	1380	1402
8000	810 / 850	1361	1383	1408	1430
8250	830 / 870	1388	1411	1435	1458
8500	860 / 900	1415	1438	1461	1485
8750	880 / 920	1441	1466	1488	1513
9000	910 / 950	1468	1494	1515	1540
9250	930 / 970	1495	1521	1542	1568
9500	960 / 1000	1522	1548	1568	1596
9750	980 / 1020	1549	1577	1596	1623
10000	1010 / 1050	1576	1604	1623	1650
10250	1030 / 1080	1603	1631	1649	1678
10500	1060 / 1110	1629	1659	1676	1706
RAHTI / PAKETTI		198	198	198	2198

Rahti sisältää pakkaus- ja kierrätysmaksun.

LISÄVARUSTEET:

Pellityssarja ja piipunhattu **+516 €**

Välipohjan läpivientieristesarja **+51 €**

Vahvikekansi, piipun paino max 700 kg **+100 €**

Vahvikekansi korvaa tulisijan ylimmän tiilikerroksen osittain tai kokonaan.

PAKETTI SISÄLTÄÄ:

Hormiharkot (h: 250mm) valitun korkeuden mukaisesti, harkkomuurauslaastin, tasoislaastin, yläpohjan läpivientieristesarjan 50 mm (1-kerroksinen rakennus), tiivisteteipin yläpohjaan (höyrynsulkuun ja aluskatteeseen), savupellin. Yli 4000mm piiput sisältävät piipuntukiraudan.

Lisäksi alaliitosmalleissa on nuohousluukku.

MUUTOKSET

2-Pellityssarja ja piipunhattu vesikatolle, etäisyys harjasta 0,15 - 1,20 m.

Pellityssarjan värit: Vaalean harmaa (RR21), Tumman harmaa (RR23),

Punainen (RR29), Musta (RR33), Tumman ruskea (RR32)

Jatkoniskalevy (hyötypituus 800mm) **62 €**.

HUOM! Huopakatteella tulee aina erikseen ilmoittaa vesikatteen astekulma.

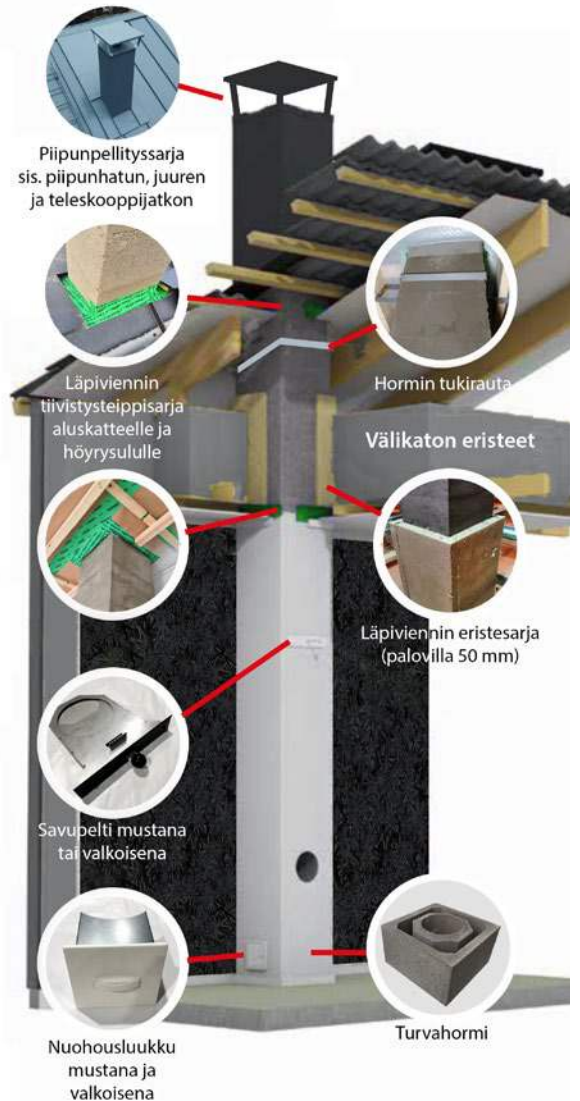

Kuva on viitteellinen.

- Suojaetäisyys palaviin materiaaleihin 50 mm väli- / yläpohjassa.
- Suojaetäisyys palaviin materiaaleihin tuulettuvassa huonetilassa 50 mm.
- Suojaetäisyys seuraaviin materiaaleihin 20mm CE-testin mukaisesti: Kattopaneelit, höyrynsulku, aluskate.
- Kiinnitettävä mukana tulevalla SITKO -teipillä tai vastaavat ominaisuudet täyttävällä teipillä.
- Yli 4000 mm pitkiin piippuihin sisältyy piipun tukirauta.
- Max 1500mm ylitys vesikatopinnasta ilman erillistä tuentaa.

Piippu voidaan koteloida min. 20mm etäisyydellä piipusta A1 -luokan palamattomalla materiaalilla. Koteloinnin oltava tuulettuva ja tarkastettavissa.

Saatavissa myös tuplahormina, kysy tarjous erikseen Tiileriltä.

Mikäli tulisija liitetään Tiileri - tulisijaan päältä, on tulisijaan tilattava erikseen vahvikekansi.

TERÄSPIIPPU suojaetäisyys 40 mm (eriste max 800mm)

MODUULIT	Pituus mm	Ø 150/265	Ø 175/314
2 PITKÄÄ / 1 ILMANOJHAUS	3 030	2 198 €	2 421 €
2 PITKÄÄ / 1 ILMANOJHAUS / 1 LYHYT	3 570	2 433 €	2 696 €
3 PITKÄÄ / 1 ILMANOJHAUS	4 200	2 518 €	2 796 €
3 PITKÄÄ / 1 ILMANOJHAUS / 1 LYHYT	4 740	2 753 €	3 071 €
4 PITKÄÄ / 1 ILMANOJHAUS	5 370	2 837 €	3 171 €
4 PITKÄÄ / 1 ILMANOJHAUS / 1 LYHYT	5 910	3 072 €	3 446 €
5 PITKÄÄ / 1 ILMANOJHAUS	6 540	3 157 €	3 546 €
5 PITKÄÄ / 1 ILMANOJHAUS / 1 LYHYT	7 080	3 392 €	3 821 €
6 PITKÄÄ / 1 ILMANOJHAUS	7 710	3 476 €	3 921 €
6 PITKÄÄ / 1 ILMANOJHAUS / 1 LYHYT	8 250	3 711 €	4 196 €
RAHTI / PAKETTI		135 €	135 €

Rahti sisältää pakkaus- ja kierrätysmaksun

HUOM. Katso periaatekuva hormisisällöstä sivulta 35

HUOM. Valitessa Tiileri teräshormi AIR, tulee Tiileri -tulisijaan valita aina AIRBOX.

PIIPPUPAKETIN SISÄLTÄMÄT OSAT:

60P liitospaketti takkaan

09 kiinnityspanna (ruuviliitos)

05 suoramoduuli pitkä 1170 mm vakiovärillä

02 suoramoduuli lyhyt 540 mm

11 Ilmanohjausmoduuli AIR in 540mm vakiovärillä

Korvausilmakanava säädettävä, vakioväri

25 L peitelevy 0°- 34°

85 L höyrysulkutiiviste ja aluskatetiiviste

35 AL yläpohjan läpivientieriste / alumiinipelti holkki

67 P peltinen läpivientisarja etäisyys harjasta 245 mm - 1350 mm piipun keskelle, sis. yhden jatkoniskalevyn **67 J** ja kiinnitystarvikkeet (ruuvit ja liimamassa)

15 sadesuoja ja päätekappale

Korvausilmakanava – Airbox -adapteri

MUUTOKSET

2-kerroksisen talon välipohjan läpivientipaketti (sis. lisäeriste / holkki + peitelevyt)

+210 €

2-kerroksisen talon välipohjaan peitelevyt 2 kpl (ei lisäeristettä / holkkia) **+87 €**

Jatkoniskalevy (950 mm hyötypituus) **+76 €**

Läpiviennin päätekappale lappeelle (ei sovellu konesauma- eikä classic-katoille)

+147 €

Konesaumakaton ja classickaton peltisen läpivientisarjan asennuskiskot pituus

1000 mm, 4 kpl **+43 €**

Pyramiditiiviste paketti: pyramidi tiiviste, päätekappale ja sadesuoja (ei sis.

peltistä läpivientisarjaa) **-200 €**

Classic 10 pellityssarja: **+293 €**

VÄRIT PELLITYSSARJOILLE:

Musta RR33, Tumma harmaa RR23, Ruskea RR32, Punainen RR29 ja Tiilenpunainen RR750

VAKIOVÄRIT SISÄLLÄ:

Valkoinen kiiltävä / matta, vaalea harmaa matta, tumma harmaa matta, musta matta, RST harjattu.

Paketti sisältää yhden värillisen ilmanohjausmoduulin savupellillä, sekä yhden värillisen 1170 mm suoran moduulin, muista värillisistä moduuleista lisähinta **41 € / moduuli** (erikoisvärit **123 € / moduuli**).

Rahti **135 € / paketti**, sisältäen pakkaus ja kierrätysmaksun (pientoimitus **50 € / nouto Kauhavalta 35 €**).

Teräshormin voi asentaa tulisijan päältä lähteväksi ilman vahvikekantta.

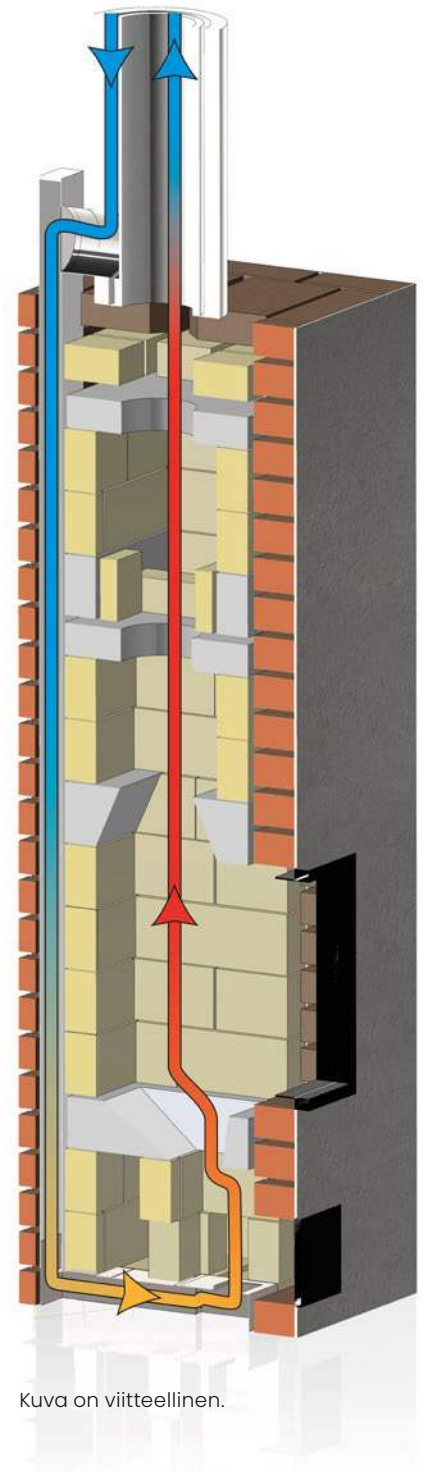

Kuva on viitteellinen.

TILATTAESSA TARVITTAVAT TIEDOT:

Sisäpiipun väri ja pinta

Mitta takan päältä sisäkattoon

Sisäkaton kaltevuus, jos on jyrkempi kuin 40°

Katon materiaali ja pellityssarjan väri

Vesikaton kaltevuus 10°- 40°(huopa 0°-40°)

Piipun etäisyys harjasta

SCHIEDEL PERMETER SMOOTH T600

SUOJAETÄISYYS 100 MM
(HUONETILASSA 25 MM)

MODUULIT (1000, 500 JA 250)	pituus mm	ø150/250	ø180/280
2 PITKÄÄ /1 LYHYT	2650	1 456 €	1 656 €
2 PITKÄÄ /1 LYHYT /1 MINI	2850	1 523 €	1 729 €
3 PITKÄÄ	3115	1 589 €	1 803 €
3 PITKÄÄ /1 MINI	3350	1 659 €	1 877 €
3 PITKÄÄ /1 MINI	3610	1 726 €	1 887 €
3 PITKÄÄ /1 LYHYT /1 MINI	3810	1 793 €	2 027 €
4 PITKÄÄ	4110	1 861 €	2 098 €
4 PITKÄÄ /1 MINI	4310	1 926 €	2 174 €
4 PITKÄÄ /1 LYHYT	4560	1 994 €	2 247 €
4 PITKÄÄ /1 LYHYT /1 MINI	4760	2 060 €	2 321 €
5 PITKÄÄ	5006	2 130 €	2 394 €
5 PITKÄÄ /1 MINI	5260	2 197 €	2 469 €
5 PITKÄÄ /1 LYHYT	5520	2 264 €	2 632 €
5 PITKÄÄ /1 LYHYT /1 MINI	5720	2 332 €	2 618 €
6 PITKÄÄ	6002	2 397 €	2 691 €
6 PITKÄÄ /1 MINI	6220	2 465 €	2 765 €
6 PITKÄÄ /1 LYHYT	6470	2 534 €	2 839 €
6 PITKÄÄ /1 LYHYT /1 MINI	6670	2 602 €	2 912 €
7 PITKÄÄ	6970	2 668 €	2 986 €
7 PITKÄÄ /1 MINI	7170	2 734 €	3 060 €
7 PITKÄÄ /1 LYHYT	7430	2 802 €	3 135 €
7 PITKÄÄ /1 LYHYT /1 MINI	7640	2 869 €	3 209 €
8 PITKÄÄ	7930	2 936 €	3 282 €
RAHTI / PAKETTI		135 €	135 €

Rahti sisältää pakkaus- ja kierrätysmaksun.

PIIPPUPAKETIN SISÄLTÄMÄT OSAT:

- liitospaketti takkaan (aloituskappale ja liitosmassa)
- savupelti
- liukupanta
- tarvittavan määrä hormijaksoja
- peitekaulus
- höyrysulkutiiviste ja aluskatetiiviste
- yläpohjan läpivientieriste / metallieristö
- vesikatonläpivientisarja huopakatonle
- kannatinkehikko
- sadehattu

MUUTOKSET:

2-kerroksisen talon välipohjan läpivienti paketti (sis. lisäeriste + peitelevyt) **+163 € +185 €***

2-kerroksisen talon välipohjaan peitelevyt 2 kpl (ei lisäeristettä) **+98 € +120 €***

Vesikaton läpivienti profiilikatteelle **+195 € +288 €***

Vesikaton läpivienti konesaumakatteelle (sis. kiinnityslistat) **+236 € +313 €***

Jatkoniskalevy profiilikatteelle (1000 mm hyötypituus) **+54 €**

Jatkoniskalevy konesaumakatteelle (1000 mm hyötypituus, sis. Kiinnityslistat) **+89 €**

Läpiviennieriste T600 vinolle yläpohjalle **+65 €**

Ilman läpivientisarjaa **-82 €**

*180 mm hormien lisätarvikehinnat

VÄRIT PELLITYSSARJOILLE:

Musta RR33, Tumma harmaa RR23, Tiilenpunainen RR750, Punainen RR29* ja Tumman Ruskea RR32*

*Huom! Tilausvärit lisähinnasta

Vakiovärit sisällä: Valkoinen matta, Tumma harmaa matta, Musta matta, Harjattu RST

Tilausvärit lisähinta **42 €/moduuli**. (valkoinen kiiltävä, punainen RR29 ja tumman ruskea RR32)

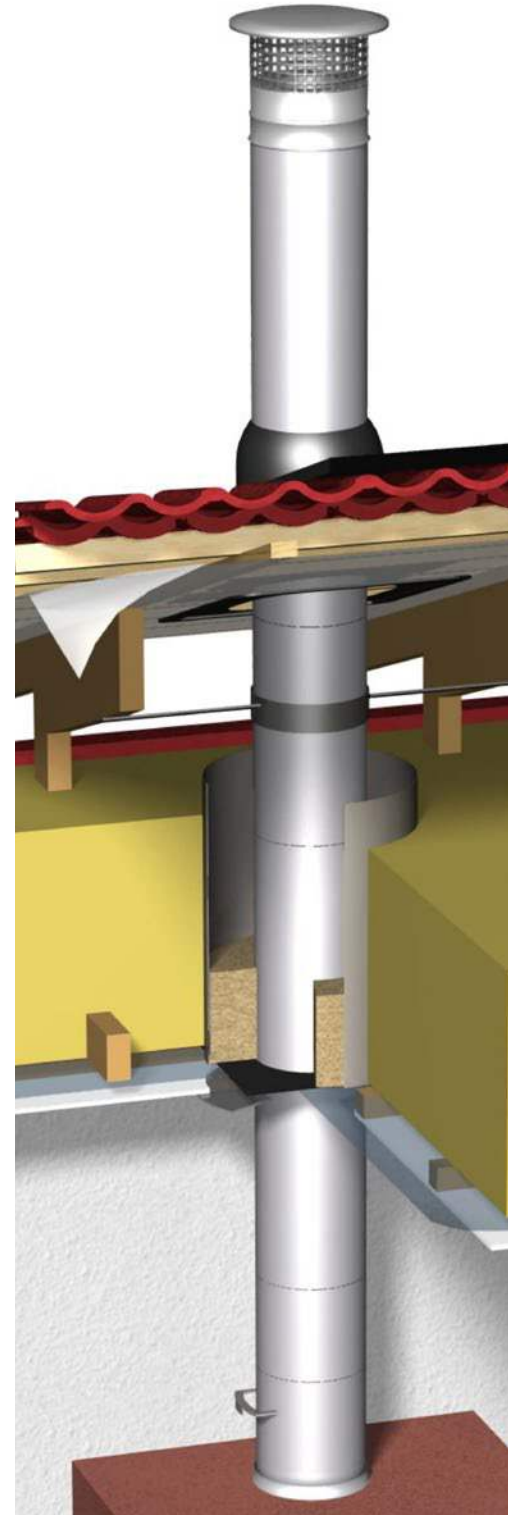

TILATTAESSA TARVITTAVAT TIEDOT:

- Sisäpiipun väri ja pinta
- Mitta takan päältä sisäkattoon
- Sisäkaton kaltevuus
- Vesikaton materiaali ja väri
- Vesikaton kaltevuus 10°- 45°
- Yläpohja vino vai suora
- Vesikaton yläpuolisen osan pituus
- Piipun etäisyys harjalta

TIILERI HARKKOHORMI T600, KERAAMINEN SISÄPUTKI

PAINO KG/M KOKO MM	Pääliiotos		Alaliitos	
	Ø 160mm	Ø 180mm	Ø 160mm	Ø 180mm
	72	82	72	82
	320x320	360x360	320x320	360x360
3000 MM	704 €	773 €	842 €	917 €
3660 MM	784 €	865 €	928 €	1 009 €
4000 MM	825 €	905 €	963 €	1 050 €
4660 MM	905 €	1 003 €	1 050 €	1 148 €
5000 MM	940 €	1 044 €	1 084 €	1 188 €
5660 MM	1 015 €	1 130 €	1 153 €	1 274 €
6000 MM	1 050 €	1 171 €	1 194 €	1 315 €
6660 MM	1 136 €	1 269 €	1 274 €	1 407 €
7000 MM	1 182 €	1 321 €	1 321 €	1 459 €
7660 MM	1 251 €	1 407 €	1 396 €	1 546 €
8000 MM	1 292 €	1 447 €	1 430 €	1 586 €
8660 MM	1 367 €	1 528 €	1 505 €	1 672 €
9000 MM	1 401 €	1 574 €	1 540 €	1 713 €
9660 MM	1 494 €	1 678 €	1 632 €	1 822 €
10000 MM	1 528 €	1 719 €	1 672 €	1 863 €
10660 MM	1 603 €	1 805 €	1 742 €	1 949 €
11000 MM	1 638 €	1 845 €	1 782 €	1 990 €
11660 MM	1 724 €	1 943 €	1 863 €	2 088 €
12000 MM	1 759 €	1 995 €	1 909 €	2 134 €
330 MM LISÄ	37 €	44 €	37 €	44 €
RAHTI / PAKETTI	198 €	198 €	198 €	198 €

Rahti sisältää pakkaus- ja kierrätysmaksun.

LISÄVARUSTEET

Pellityssarja (10-45°) huopakatolle **+450 €**
 Pellityssarja (10-45°) profiilikatolle **+630 €**
 Pellityssarja (10-45°) konesaumakatolle **+690 €**
 Piipunhattu **+225 €**
 Välipohjan läpivientieristesarja 100mm **+104 €**

Mikäli harkkopiippu liitetään Tiileri -tulisijaan päältä, on tulisijaan tilattava erikseen vahvikekansi **+100€**. Hormin maksimi paino saa olla 700 kg. Vahvikekansi korvaa tulisijan ylimmän tiilikerroksen osittain tai kokonaan.

PAKETTI SISÄLTÄÄ:

Hormiharkot 330 mm, harkkomuurauslaastin, eristeputket 330 mm, keraamiset hormiputket 330 mm, tulenkestävän asennusmassan, yläpohjan läpivientieristesarjan 100 mm (1-kerroksinen rakennus), tiivisteteipin yläpohjaan (höyrynsulkuun ja aluskatteeseen) sekä savupellin (valkoinen). Lisäksi alaliitosmallissa on pohjalaatta, nuohousluukku (valkoinen) ja keraaminen suorakaideliitoselementti 660 mm.

MUUTOKSET:

Pellityssarja ja piipunhattu vesikatolle, etäisyys harjasta 0,20 m- 1,05 m. Pellityssarjan värit tiilenpunainen, tummanharmaa, musta ja piipunhatun väri aina musta. Hormin tuentapaketti **146 €**

Jatkoniskalevy (hyötypituus 1000 mm), profiilikatolle **42 €/kpl** ja konesaumakatolle **65 €/kpl**.



Kuva on viitteellinen

Suojaetäisyys palaviin materiaaleihin 100 mm väli-/yläpohjassa

Suojaetäisyys palaviin materiaaleihin 50 mm tuulettuvassa huonetilassa

Tandem- ja triplahormit, kysy tarjous erikseen Tiileriltä.

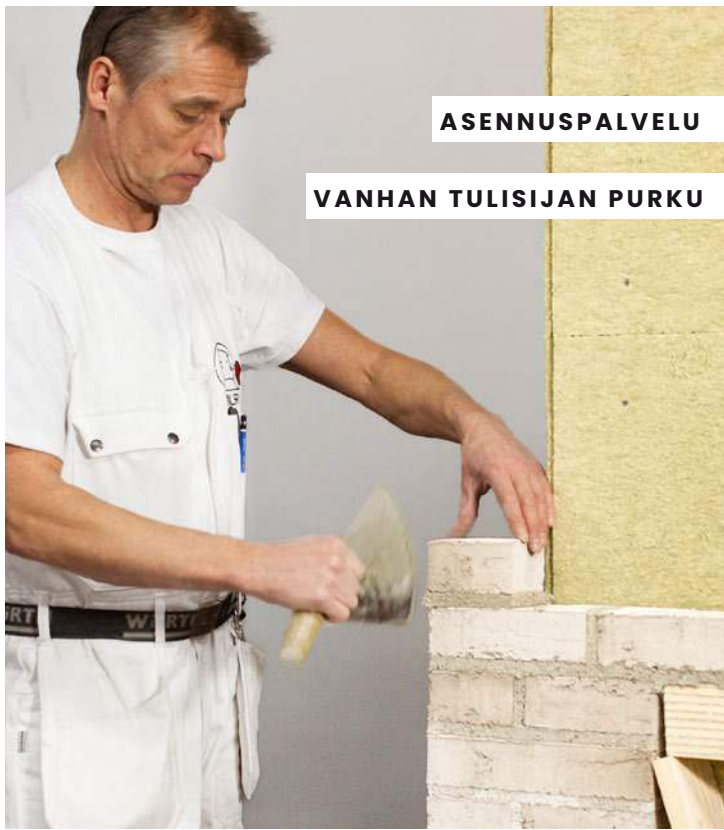

ASENNUSPALVELU

VANHAN TULISIJAN PURKU

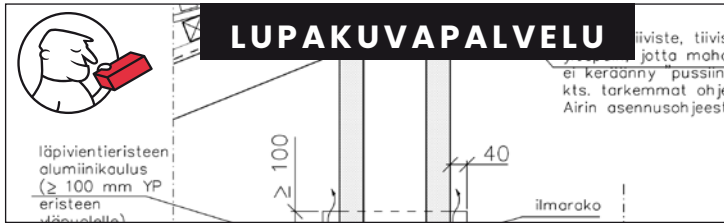

LUPAKUVAPALVELU

iviste, tiivis
jotta mahd
ei kerääntä pussiin
kts. tarkemmat ohje
Airin asennusohjeest

**SARA-PAKETTI -
TÄYDELLINEN KOKONAISUUS!**

UUTUUS!

SARA FUNKKIS

Pinnoite: Valkoinen
Luukku: Valurauta, musta

+

**TIILERI-TURVAHORMI,
HARKKO T600
(h 4000 mm)**

+

**ASENNUS
(TAKKA + HORMI)**

**TÄYDELLINEN
KOKONAISUUS**

alkaen
5990€
+rahti



**SPIN 120 SILVER JA
120 GOLD DESIGN
PÖYTÄTAKKA**

Spin
pöytätakka on
suunnittelijoiden
taidonnäyte. Seuraa
liekkipyörteen leikkiä
ja fiilistele tulen tunnel-
maa. Moderni ajaton
design sopii kotiin kuin
kotiin. Voidaan käyt-
tää sekä sisä että
ulkotiloissa.



UUTUUS!

alk. **159€**

TIILERI ARINA TEHOKAASEEN PUUNPOLTOON

- Tehokas ja puhdas palaminen - parantaa hyötysuhdetta
- Helppokäyttöinen
- Käytännöllinen
- Hienojakoinen tuhka
- Kestävä
- Sopii myös vanhoihin tulisijoihin
- Mallisuojuattu suomalainen laatutuote

Pohja-arina

19€ / kpl
koko 135 x 290 mm
(=arina 1B, asennusaukko
n. 140 x 270 mm / 1 kpl,
275 x 270 mm / 2 kpl,
410 x 270 mm / 3 kpl)



Sivu-arina

25€ / kpl
koko 250 x 135 mm



Kuvan kokonaisuudessa 2 pohja-arinaa ja
4 sivuarinaa. Sivuarinat tarvitsevat tuekseen
tulipesän seinät.

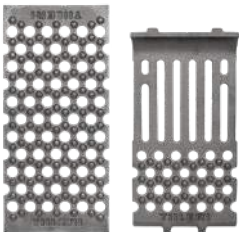

Pohja-arina Sivu-arina

PALVELUNUMEROMME: 02 420 000

EMAIL: INFO@TIILERI.FI

TIILERI-MYYNTI:

VANTAA*

Petikontie 3, 01720 Vantaa

TAMPERE*

Tekijänkuja 6, 33960 Pirkkala

TURKU*

Rydöntie 10, 20360 Turku

OULU*

Uusikatu 57-59, 90120 Oulu

ROVANIEMI*

Aittatie 1, 96100 Rovaniemi

TIILERI YLIVIESKÄ*

Lentokentäntie 833, 84880 Ylivieska

TIILERI MIKKELI*

Tykkimiehenkatu 18, 50100 Mikkeli

TAKKATEHDAS:

TIILERI SEPPÄLÄ*

Kyröntie 504

21450 Tarvasjoki

* pysyvä tulisijanäyttely

TIILERI

• SINCE 1952 •

3.5.2024